



## As doze tribos de Israel | Suas bênçãos e significados

Publicado por [Lucas Guerreiro](#) | jan 4, 2016 | [Inspiração](#)





O Senhor fez o convênio do evangelho com Abraão (*GEE* “Convênio Abraâmico”). Este convênio foi renovado com Isaque e depois Jacó. Jacó passou a ser chamado de Israel. Seus filhos são, portanto, as tribos de Israel. Ele teve doze filhos homens:

Rúben  
Simeão  
Levi  
Judá  
Issacar  
Zebulom  
Dã  
Naftáli  
Gade  
Aser  
José  
Benjamim

Cada um desses homens formou sua própria família, que com o tempo tornou-se numerosa. Cada israelita, pois, era descendente literal de um dos doze patriarcas.

# OS FILHOS DE JACÓ GÊNESIS 49

<http://anobiblico.blogspot.com.br>

<p>"Rúben, tu és meu primogênito, minha força e as primícias do meu vigor (...) Violento como a correnteza." [3-4]</p>	<p>"Simeão e Levi são irmãos; as suas espadas são instrumentos de violência." [5]</p>	<p>"Simeão e Levi são irmãos; as suas espadas são instrumentos de violência." [5]</p>	<p>"Judá é um leãozinho. O cetro não se arredará de Judá, nem o bastão de autoridade dentre seus pés." [9-10]</p>	<p>"Zebulom habitará no litoral; onde haverá portos para navios." [13]</p>	<p>"Issacar é jumento forte, deitado entre seus fardos." [14]</p>
					
<b>RÚBEN</b>	<b>SIMEÃO</b>	<b>LEVI</b>	<b>JUDÁ</b>	<b>ZEBULOM</b>	<b>ISSACAR</b>
<b>DÃ</b>	<b>GADE</b>	<b>ASER</b>	<b>NAFTALI</b>	<b>JOSÉ</b>	<b>BENJAMIM</b>
					
<p>"Dã julgará o seu povo (...) será serpente na beira da estrada, uma cobra venenosa no caminho." [16-17]</p>	<p>"Gade será atacado por um bando de ladrões, mas depois ele os perseguirá." [18]</p>	<p>"A terra de Aser produzirá bons alimentos, dará alimentos que só reis merecem." [20]</p>	<p>"Naftali é como uma corça solta que tem lindos filhotes." [21]</p>	<p>"José é como uma planta perto da fonte (...) os inimigos o atacam com violência (...) porém o seu arco ficou firme." [22-24]</p>	<p>"Benjamim é como um lobo feroz." [27]</p>

Fato importante também é que antes de morrer Jacó **adotou os filhos de José**, que se chamavam **Efraim e Manassés**. Assim sendo, na maioria das vezes, durante a contagem das tribos, o nome de José é omitido para dar lugar a Efraim e Manassés.

O nome da tribo de **Levi comumente é deixado de lado** também, especialmente quando se discute sobre herança de terras ou quantidade de guerreiros, pois os levitas receberam encargo especial de servirem ao Senhor nas ordenanças exteriores. O sacerdócio menor é muitas vezes chamado de Sacerdócio Levítico, porque eles eram os que por direito possuíam as prerrogativas de realizar sacrifícios e administrar o Templo.

A antiga Israel foi dispersa em não poucas ocasiões [1]. Entretanto o Senhor prometeu que haveria uma coligação – uma reunião de todo seu povo [2]. E isso deveria começar antes da sua Segunda Vinda.

É por isso que Joseph Smith recebeu as chaves da Coligação de Israel (D&C 110:11) e escreveu que os santos dos últimos dias crêem “na coligação literal de Israel e na restauração das Dez Tribos” (10ª Regra de Fé).

## Reunião Física e Espiritual

Os israelitas serão reunidos primeiro **espiritualmente** e depois **fisicamente** ou literalmente. Alguém é reunido espiritualmente quando aceita “A Igreja de Jesus Cristo dos Santos dos Últimos Dias” e faz e cumpre convênios sagrados. O trabalho de obra missionária é o trabalho de Coligação.

Os conversos da Igreja são israelitas por linhagem sanguínea ou por adoção e pertencem à família de Abraão e Jacó (ver Abraão 2:9-11; Gálatas 3:26-29). O Presidente Joseph Fielding Smith disse:

*“Na (...) Igreja (...) estão representadas muitas nações, (...) e esses membros vieram tocados pelo Espírito do Senhor, (...); recebendo o espírito de coligação, abandonaram tudo por amor ao evangelho” (Doutrina de Salvação, vol. 3, p. 256).*

O manual *Princípios do Evangelho* explica:

*“A reunião física de Israel significa que os israelitas serão “coligados nas terras de sua herança e estabelecidos em todas as suas terras de promessa” (2 Néfi 9:2). As tribos de Efraim e Manassés serão reunidas nas Américas. A tribo de Judá voltará para a cidade de Jerusalém e áreas ao redor. As dez tribos perdidas receberão da tribo de Efraim suas bênçãos prometidas (ver D&C;C 133:26– 34).*

Quando se estabeleceu a Igreja pela primeira vez, os santos foram instruídos a reunir-se em Ohio, depois no Missouri, e depois no Vale do Lago Salgado. Hoje, contudo, os profetas modernos ensinaram que os membros da Igreja devem edificar o reino de Deus na sua própria terra. O Élder Russell M. Nelson disse:

*“A escolha de vir a Cristo não é uma questão de localização física, mas de compromisso individual. As pessoas podem ser ‘levadas ao conhecimento do Senhor’ (3 Néfi 20:13) sem saírem de sua terra natal.*

*É verdade que, nos primeiros dias da Igreja, a conversão frequentemente significava também emigração. Mas agora, a coligação está acontecendo em cada país. (...)*

*O local de coligação dos santos brasileiros é no Brasil; o local de coligação dos santos nigerianos é na Nigéria; o local de coligação dos santos coreanos é na Coreia, e assim por diante. São é o ‘puro de coração’ (D&C;C 97:21).*

*São é qualquer lugar onde existam santos justos (A Liahona, novembro de 2006, p. 81).*



A reunião física de Israel não estará completa na ocasião da Segunda Vinda do Salvador, mas prosseguirá durante o Milênio [3]. Então se cumprirá a promessa do Senhor:

*“Portanto, eis que dias vêm, diz o Senhor, em que nunca mais se dirá: Vive o Senhor, que fez subir os filhos de Israel da terra do Egito. Mas: Vive o Senhor, que fez subir os filhos de Israel da terra do norte, e de todas as terras para onde os tinha lançado; porque eu os farei voltar a sua terra, a qual dei a seus pais” (Jeremias 16:14–15)” (“A Coligação da Casa de Israel”, pg. 257-258).*

A Coligação não precisará estar completa para que ocorra a reunião dos 144 mil sumo sacerdotes. Nem significa que só precisarão coligar-se doze mil homens de cada tribo para que Cristo venha. A reunião dos 144 mil embora faça parte da obra de Coligação, não é a obra de Coligação em si.

Algo importante a ser acrescentado ainda é que a obra de Coligação é feita principalmente por Efraim, com a ajuda de Manassés. A maioria dos membros da Igreja é de Efraim, pois eles são responsáveis por presidir o trabalho nos últimos dias. “Joseph Smith era um efraimita puro”. (*Discourses of Brigham Young*, p. 322).

Para se descobrir a tribo pertencente, um membro da Igreja pode solicitar sua **Bênção Patriarcal**(GEE “Bênção Patriarcal”).

A maioria dos que entram na família de Abraão também são adotadas a alguma tribo de Israel, não obstante, Abraão ter tido outros descendentes – como os doze filhos de Ismael.

O Senhor concederá a exaltação *apenas* aos que entrarem na família de Abraão (com exceção feita, evidentemente, às criancinhas que morreram antes da idade do batismo, aos que não tem discernimento e aos homens e mulheres justos que morreram antes dos dias de Abraão).

Esse é um dos motivos porque que Abraão é chamado propriamente de “o pai dos fiéis”.

### **As bênçãos de cada tribo**

A seguinte tabela mostra as tribos de Israel com algumas informações, inclusive bênçãos peculiares de cada uma. (Todas as tribos de Israel receberão as bênçãos de Abraão se forem fiéis, que incluem herança de certas porções de Terra, a oportunidade de entrar e pertencer à Igreja de Cristo e as promessas de exaltação.)

#### **Rúben**

Significado do nome:

“Eis! um filho”.

Pais:

Israel e Léia.

Símbolo ou Insígnia:

Palmeira.

Localização no acampamento de Israel:

Sul.

Bençãos, Características e Responsabilidades:

Seria o “mais excelente em alteza e o mais excelente em vigor”, mas ser “impetuoso como a água” perdeu sua “alteza” (Gênesis 49:3-4); “Viva Rúben, e não morra, e que seus homens não sejam poucos” (Deuteronômios 33:6).

Personagens das escrituras dessa tribo:

#### **Simeão**

Significado do nome:

“Ouvindo”.

Pais:

Israel e Léia.

Símbolo ou Insígnia:

Casa ou cidade.

Localização no acampamento de Israel:

Sul.

Bençãos, Características e Responsabilidades:

Sua espada é instrumento de violência (Gênesis 49:5).

Personagens das escrituras dessa tribo:

#### **Levi**

Significado do nome:

“Junto”.

Pais:

Israel e Léia.

Símbolo ou Insígnia:

Tabernáculo.

Localização no acampamento de Israel:

Ao redor do Tabernácu-lo, sendo que os levitas filhos de Gérson ficavam à oeste; os filhos de Merari ao norte; os filhos de Aarão ao Leste; e os filhos de Coate ao Sul.

Bençãos, Características e Responsabilidades:

Sua espada é instrumento de violência (Gênesis 49:5); Responsabilidade para com o sagrado – Tabernáculo, Sacerdócio, etc. (Deuteronômios 33:8-11).

Personagens das escrituras dessa tribo:

Moisés e Aarão (Êxodo 4:14)

#### **Judá**

Significado do nome:

“Louvor”.

Pais:

Israel e Léia.

Símbolo ou Insígnia:

Leão.



Localização no acampamento de Israel:

Leste.

Bençãos, Características e Responsabilidades:

“A ti te louvarão os teus irmãos; a tua mão será sobre o pescoço de teus inimigos; os filhos de teu pai a ti se inclinarão. Judá é um leãozinho. Subiste da presa, meu filho. Ele se encurva e se deita como um leão, e como uma leoa; quem o despertará?

O cetro não se arredará de Judá, nem o bastão de autoridade dentre seus pés, até que venha aquele a quem pertence; e a ele obedecerão os povos.

Atando ele o seu jumentinho à vide, e o filho da sua jumenta à videira seleta, lava as suas roupas em vinho e a sua vestidura em sangue de uvas. Os olhos serão escurecidos pelo vinho, e os dentes brancos de leite” (Gênesis 49:8-12).

Personagens das escrituras dessa tribo:

Daniel (Daniel 1:6); Davi, Salomão e o Senhor Jesus Cristo (Mateus 1:1-17)

## Dã

Significado do nome:

“Juiz”.

Pais:

Israel e Bilha.

Símbolo ou Insígnia:

Serpente.

Localização no acampamento de Israel:

Norte.

Bençãos, Características e Responsabilidades:

“Dã julgará seu povo (...) Dã será serpente junto ao caminho, uma víbora junto à vereda, que morde os calcanhares do cavalo, de modo que caia o seu cavaleiro para trás. A tua salvação tenho esperado, ó Senhor ” (Gênesis 49:16);

“Dã é a cria de leão; que salta de Basã” (Deuteronômios33:22)

Personagens das escrituras dessa tribo:

Sansão (Juizes 13).

## Naftali

Significado do nome:

“Lutando”.

Pais:

Israel e Bilha.

Símbolo ou Insígnia:

Gazela.

Localização no acampamento de Israel:

Norte.

Bençãos, Características e Responsabilidades:

“Naftali é uma gazela solta; ele profere palavras formosas ” (Gênesis 49:21); “Farta-te ó Naftali, da benevolência, e enche-te da bênção do Senhor; possui o ocidente e o sul” (Deuteronômios33:23)

Personagens das escrituras dessa tribo:

## Gade

Significado do nome:

“Fortuna”.

Pais:

Israel e Zilpa.

Símbolo ou Insígnia:

Tenda.

Localização no acampamento de Israel:

Norte.

Bençãos, Características e Responsabilidades:

“Quanto a Gade, guerrilheiros o acometerão; mas ele, por sua vez, os acometerá ” (Gênesis 49:19); “Bendito aquele que faz dilatar a Gade; habita como a leoa, e despedaça o braço, e o alto da cabeça ” (Deuteronômios33:20)

Personagens das escrituras dessa tribo:

## Aser

Significado do nome:

“Feliz”.

Pais:

Israel e Zilpa.

Símbolo ou Insígnia:

Pão, trigo ou árvore.

Localização no acampamento de Israel:

Norte.

Bençãos, Características e Responsabilidades:

“O mais excelente em alteza e o mais excelente em vigor” (Gênesis 49:3); “Bendito seja Aser dentre os filhos de Israel; seja o favorecido de seus irmãos; e mergulhe em azeite o seu pé; de ferro e de bronze sejam os teus ferrolhos; e como os teus dias, assim seja a tua força” Ou numa versão mais recorrente: “Bendito seja Aser com seus filhos; agrade a seus irmãos, e banhe em azeite o seu pé. Seja de ferro e de metal o teu calçado; e a tua força seja como os teus dias” (Deuteronômios 33:24-25)

Personagens das escrituras dessa tribo:

## Issacar

Significado do nome:

“Galardão”.

Pais:

Israel e Léia.

Símbolo ou Insígnia:

Sol e lua ou jumento.

Localização no acampamento de Israel:

Leste.

Bençãos, Características e Responsabilidades:

“Issacar é jumento forte, deitado entre dois fardos.

Viu ele que o descanso era bom, e que a terra era agradável. Sujeitou os seus ombros à carga e entregou-se ao serviço forçado de um escravo “. Ou numa versão mais atual: “Issacar é jumento de fortes ossos, deitado entre dois fardos. E viu ele que o descanso era bom, e que a terra era deliciosa e abaixou seu ombro para acarretar, e serviu debaixo de tributo” (Gênesis 49:14-15).

“Alegra-te (...) nas tuas tendas” (Deuteronômios 33:18)

Personagens das escrituras dessa tribo:

## Zebulom

Significado do nome:

“Morada”.

Pais:

Israel e Léia.

Símbolo ou Insígnia:

Navio ou porto.

Localização no acampamento de Israel:

Leste.

Bençãos, Características e Responsabilidades:

“Zebulom habitará no litoral; será ele ancoradouro de navios; e o seu termo estender-se-á até Sidom” (Gênesis 49:13); “Alegra-te nas tuas saídas” (Deuteronômios 33:18)

Personagens das escrituras dessa tribo:

## José

Significado do nome:

“Aumentador”.

Pais:

Israel e Raquel.

Símbolo ou Insígnia:

Ramo frutífero junto à fonte.

Localização no acampamento de Israel:

—

Bençãos, Características e Responsabilidades:

“José é um ramo frutífero, ramo frutífero junto a uma fonte; seus raminhos se estendem sobre o muro. Os flecheiros lhe deram amargura, e o flecharam e perseguiram, mas o seu arco permaneceu firme, e os seus braços foram fortalecidos pelas mãos do Poderoso de Jacó, o Pastor, o Rochedo de Israel, pelo Deus de teu pai, o qual te ajudará, e pelo Todo-Poderoso, o qual te abençoara, com bênçãos dos céus em cima, com bênçãos do abismo que jaz embaixo, com bênçãos dos seios e da madre. As bênçãos de teu pai excedem as bênçãos dos montes eternos, as coisas desejadas dos eternos outeiros; sejam elas sobre a cabeça de José, e sobre o alto da cabeça daquele que foi separado de seus irmãos” (Gênesis 49:22-26); “Abençoada pelo Senhor seja a sua terra, com os mais excelentes dons do céu, com o orvalho, e com as águas do abismo que jaz abaixo; com os excelentes frutos do sol, e com os excelentes produtos dos meses; com as coisas mais excelentes dos montes antigos, e com as coisas excelentes dos outeiros eternos; com as coisas excelentes da terra, e com a sua plenitude, e com a benevolência daquele que habitava na sarça; venha tudo isso sobre a cabeça de José, sobre o alto da cabeça daquele que é príncipe entre seus irmãos” (Deuteronômios33:13-16)

“Teus irmãos inclinar-se-ão diante de ti, de geração em geração, ao fruto de teus lombos para sempre; Pois eis que serás uma luz para o meu povo [o povo de Israel], para libertá-los da escravidão nos dias de seu cativo; e para trazer-lhes salvação quando estiverem completamente curvados sob o pecado” (TJS Gênesis 48:11).

Personagens das escrituras dessa tribo:

Joseph Smith Sênior e Joseph Smith Junior (2 Néfi 3:14-15)

## Benjamim

Significado do nome:

“Filho da destra”.

Pais:

Israel e Raquel.

Símbolo ou Insígnia:

Lobo.

Localização no acampamento de Israel:

Oeste.

Bençãos, Características e Responsabilidades:

“Benjamim é lobo que despedaça; pela manhã devorará a presa, e à tarde repartirá o despojo” (Gênesis 49:27); “O amado do Senhor habitará seguro junto a ele; e o Senhor o cercará o dia todo, e ele habitará entre os seus ombros” (Deuteronômios33:12)

Personagens das escrituras dessa tribo:

Saul (I Samuel 9:1-2); Paulo (Romanos 11:1).

## Manassés

Significado do nome:

“Deus me fez esquecer de todo o meu trabalho, e de toda a casa de meu pai”.

Pais:

José e Azenate; adotado por Jacó.

Símbolo ou Insígnia:

Boi Selvagem ou Touro.

Localização no acampamento de Israel:

Oeste.

Bençãos, Características e Responsabilidades:

“Se tornará um povo, ele também será grande” mas não será maior e nem estará a frente do o povo de Efraim (Gênesis 48:19).

Junto com Efraim “rechaçará todos os povos até as extremidades da terra” (Deuteronômios33:17)

Personagens das escrituras dessa tribo:

Gideão (Juizes 6:15); Leí (Alma 10:3).

## Efraim

Significado do nome:

“Deus me fez crescer na terra da minha aflição”.

Pais:

José e Azenate; adotado por Jacó.

Símbolo ou Insígnia:

Unicórnio, Cavalo ou Leão.

Localização no acampamento de Israel:

Oeste.

Bençãos, Características e Responsabilidades:

Se tornar um grande povo, ele também será grande “e sua descendência será uma multidão de nações” mas não será maior e nem estará a frente do povo de Efraim (Gênesis 48:19).

Efraim, com o auxílio de Manassés, “rechaçará todos os povos até as extremidades da terra” (Deuteronômios 33:17)

Personagens das escrituras dessa tribo:

Joseph Smith Sênior e Joseph Smith Junior (2 Néfi 3:14-15)

### NOTAS

[1] O manual *Princípios do Evangelho* assim resume a história da dispersão de Israel: “Os profetas do Senhor preveniram muitas vezes a casa de Israel sobre o que aconteceria, se caísse em iniquidade (...).

Apesar dessa advertência, os israelitas quebravam constantemente os mandamentos de Deus. Eles lutaram entre si e dividiram-se em dois reinos: O reino do norte, chamado de reino de Israel, e o reino do sul, chamado de reino de Judá.

Dez das doze tribos de Israel viviam no reino do norte. Durante uma guerra, foram conquistadas por seus inimigos e levadas em cativo e, mais tarde, algumas fugiram para as terras do norte e tornaram-se perdidas para o restante do mundo.

Aproximadamente 100 anos após a captura do reino do norte, o reino do sul foi conquistado. A capital, Jerusalém, foi destruída em 586 A.C., e muitos integrantes das duas tribos remanescentes foram levados cativos.

Tempos depois, alguns membros dessas tribos voltaram e reconstruíram Jerusalém. Pouco antes de Jerusalém ser destruída, Leí e sua família, que eram membros da casa de Israel, deixaram a cidade e se estabeleceram nas Américas.

Depois do tempo de Cristo, Jerusalém foi destruída novamente, dessa vez, pelos soldados romanos. Os judeus foram espalhados por boa parte da Terra. Atualmente, os israelitas estão em todos os países do mundo.

Muitos deles não sabem que são descendentes da antiga casa de Israel” (“[A Coligação da Casa de Israel](#)”, pg. 255-256). (Levítico 26:33; Deuteronômio 28:25, 37 e 64; Jeremias 29:18-19; Amós 9:9; 1 Néfi 2:4, Jacó 5)

[2] (Isaías 5:26 e 54:7; Jeremias 30:3; Ezequiel 28:25; 1 Néfi 15:12-17; 3 Néfi 17:4 e 21:26-29)

[3] (ver Joseph Smith —Mateus 1:37)

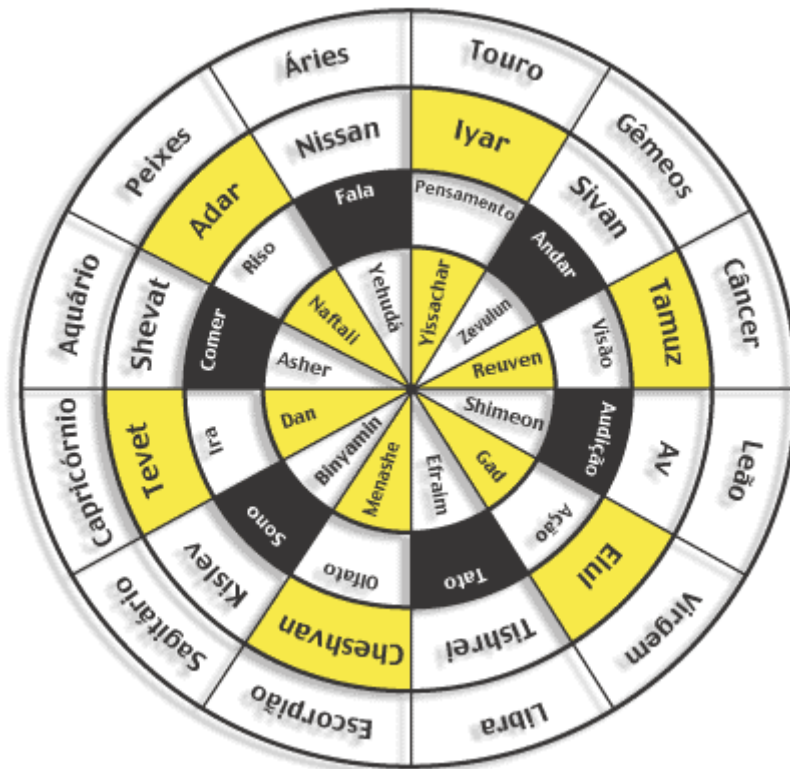

As doze tribos de Israel 20 50 83 9 64 = 226

As 12 tribos de Israel – 20 12 83 9 64 = 188



Tribos de Israel = 83 9 64 = 156

שבטי ישראל = 30 1 200 300 10 – 10 9 2 300 – 862

**Total = 1 de janeiro de 1018**

Judá 36 Issacar 70 Zebulom 94 Rúben 60 Simeão 62 Gade 17 José 49 <b>Levi 48</b> Benjamim 67 Dã 5 Aser 43 Naftáli 63 Total = 614	Áries 52 Touro 89 gêmeos 64 câncer 44 leão 33 virgem 74 libra 42 <b>escorpião 101</b> sagitário 99 capricórnio 121 aquário 82 peixes 78 <b>total = 879 15 6 – 6</b> <b>Tiphereth</b>	yehudá 64 Yissachar 103 Zevulun 121 Reuven 85 Shimeon 83 Gad 12 Efraim 53 <b>Menashe 65</b> Binyamin 87 Dan 19 Asher 51 Naftali 63 Total = 806	יהודה – 5 4 6 5 10 - 30 יששכר – 200 20 300 300 10 - 830 זבולון 700 30 6 2 7 - 775 ראובן - 700 2 6 1 200 - 909 שמעון – 700 6 70 40 300 - 1116 גד – 4 3 = 7 אפרים = 600 10 200 80 1 = 891 <b>מנשה – 5 300 50 40 - 395</b> בנימין – 700 10 40 10 50 2 - 812 דן - 700 4 - 704 אשר – 200 300 1 – 501 נפתלי - 10 30 400 80 50 – 570 Total – 7570 Total = 199
---	---	--	---

Signos – 879 15 6 – 6 tiphereth

Tribos – 1005 15 6 – 6 Tiphereth

1884 21 12

**21 de dezembro de 1884**

**Pirâmide**

Judá 7 Issacar 2 Zebulom 8 Rúben 8 Simeão 8 Gade 5 José 2 <b>Levi 1</b> Benjamim 1 Dã 8 Aser 9 Naftáli 5 Total = 64	Áries 4 Touro 2 gêmeos 2 câncer 6 leão 1 virgem 9 libra 1 <b>escorpião 8</b> sagitário 4 capricórnio 9 aquário 2 peixes 5 <b>total = 53</b>	yehudá 6 Yissachar 1 Zevulun 9 Reuven 6 Shimeon 7 Gad 9 Efraim 3 <b>Menashe 2</b> Binyamin 1 Dan 2 Asher 2 Naftali 2 Total = 50	<p>Áries Touro gêmeos câncer leão virgem libra escorpião sagitário capricórnio aquário peixes</p> <pre> 6 4 4 1 1 9 1 8 5 2 1 9 4 7 3 4 2 1 6 3 9 </pre> <p>yehudá Yissachar Zevulun Reuven Shimeon Gad Efraim Menashe Binyamin Dan Asher Naftali</p> <pre> 4 8 6 7 7 9 3 5 4 5 7 8 9 9 3 8 9 3 8 3 2 </pre>
---	---	---	--

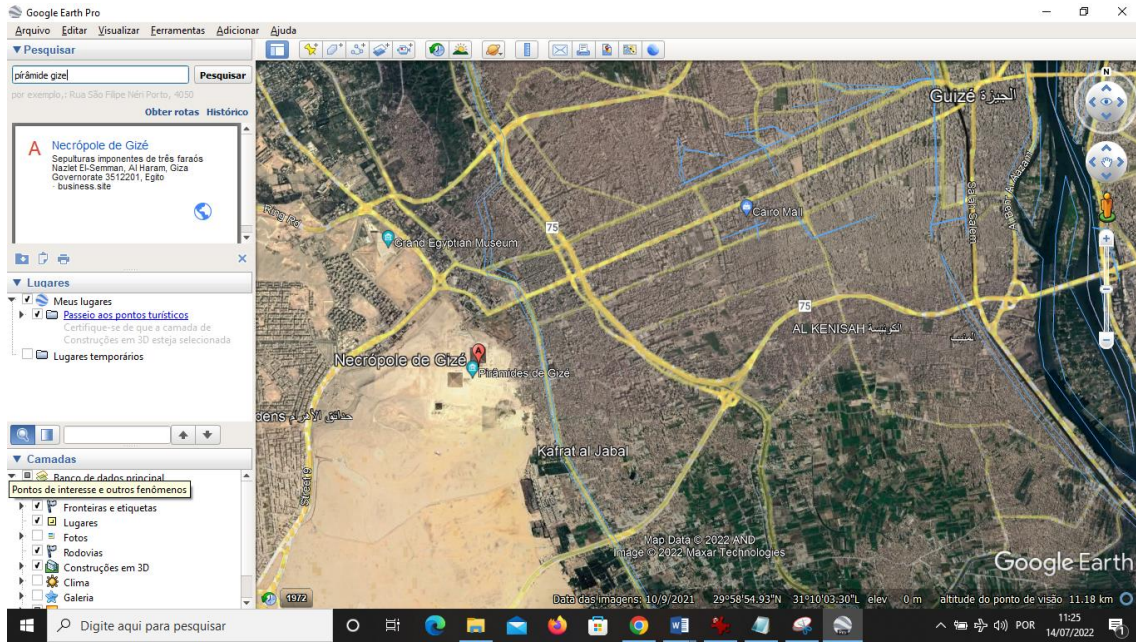

Data das imagens: 10/9/2021 29°59'22.92"N 31°06'24.77"L

Data das imagens: 10/9/2021 29°58'54.93"N 31°10'03.30"L

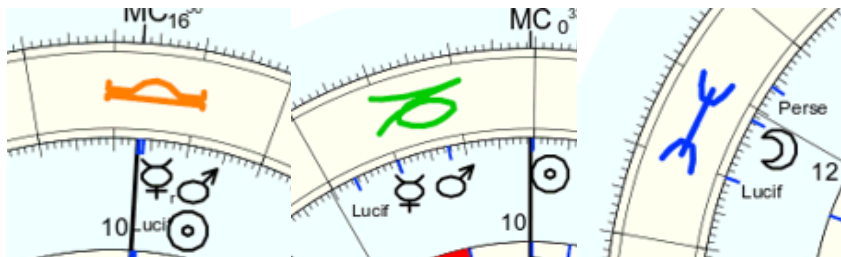

Sol mercúrio marte Lúcífer - Sol mercúrio marte Lúcífer - Lua Lúcífer perséfone

**16 16 16 16 - 0 19 12 26 - 11 20 6 = 158 14 5**



yehudá Yissachar Zevulun Reuven Shimeon  
Gad Efraim Menashe Binyamin Dan Asher  
Naftali

Áries Touro gêmeos câncer leão virgem  
libra escorpião sagitário capricórnio  
aquário peixes

4	8	6	7	7	9	6	4	4	1	1	9
3	5	4	5	7		1	8	5	2	1	
8	9	9	3			9	4	7	3		
8	9	3				4	2	1			
8	3					6	3				
2						9					

29 - 11 - 2  
**2**

5 + 5 = 10 = 1

yehudá Yissachar Zevulun Reuven  
Shimeon Gad Efraim Menashe  
Binyamin Dan Asher Naftali  
Áries Touro gêmeos câncer leão  
virgem libra escorpião sagitário  
capricórnio aquário peixes

**2**

2+1 = 3

He  $\aleph = 5$

H E  
5 5  
5 5  
1  
9

Mercúrio 16 39 18 - 19 47 20 - 17 27 14 = 53° 52' 52" = ~54 - 9

Nome: Pirâmide de gizé  
data: sab., 9 de outubro 2021  
em Brasília (Distrito Federal), BRAS  
47w55'47, 15s46'47

Horas: 12:00  
Tempo Univ.: 15:00  
Tempo Sid.: 13:02:04



Título: 2.AT 0.0-1 14-Jul-2022

Mapa de evento (Método: Astrodienst / Placidus)  
Signo Solar: Libra  
Ascendente: Capricórnio

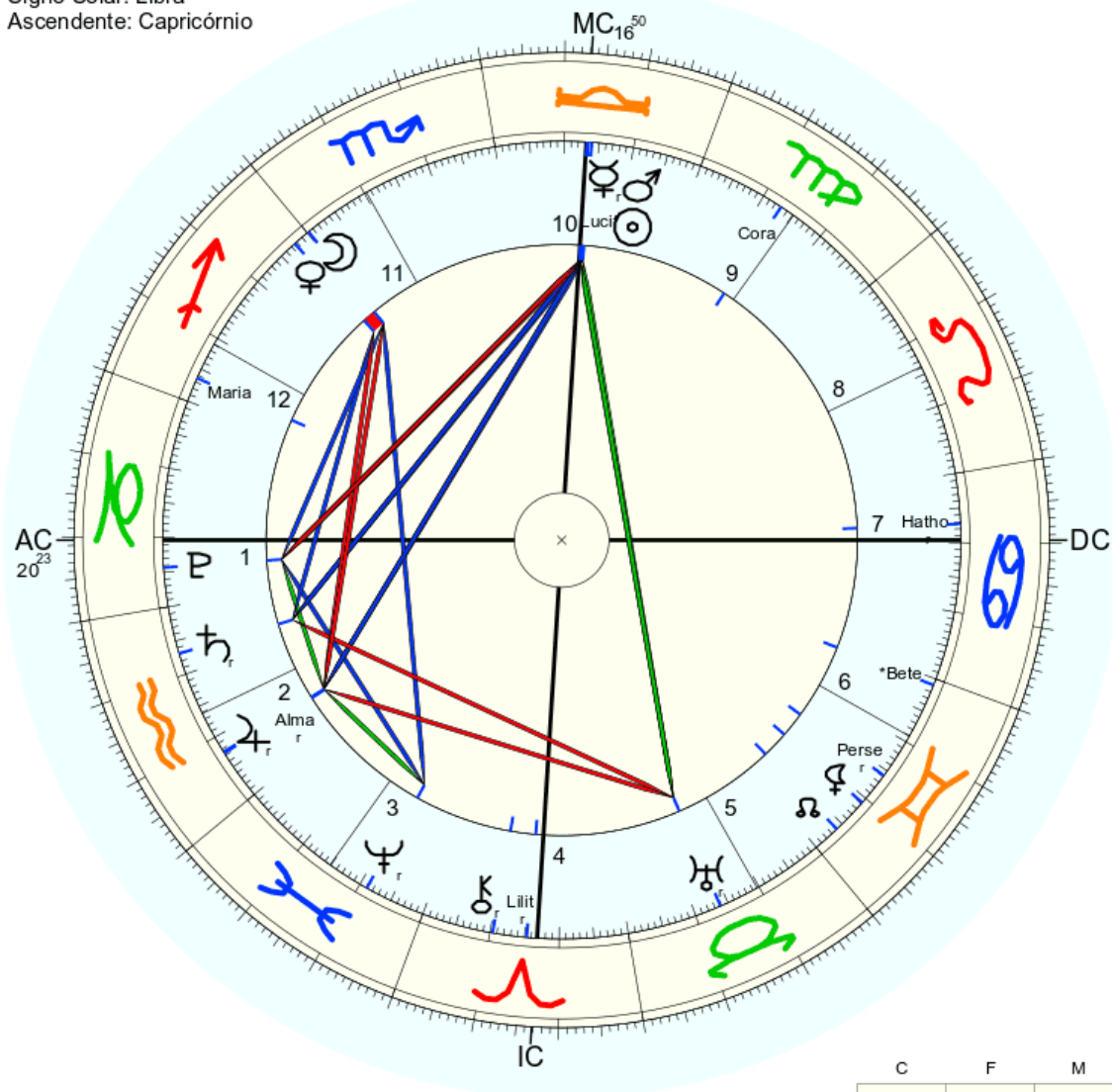

☉ Sol	♏ 16° 32' 14"	Queda	
☾ Lua	♏ 29° 45' 17"	Queda	
☿ Mercúrio	♏ 16° 39' 18"		
♀ Vênus	♏ 2° 21' 10"		
♂ Marte	♏ 16° 3' 26"	Deir.	
♃ Júpiter	♏ 22° 27' 12"		
♄ Saturno	♏ 6° 52' 50"	Dom.	
♅ Urano	♏ 13° 49' 9"	Queda	
♆ Neptuno	♏ 21° 7' 3"	Dom.	
♇ Plutão	♏ 24° 18' 58"		
♁ Nodo médio	♏ 3° 56' 42"		
♄ Quíron	♏ 10° 23' 1"		
♀ Lílith	♏ 9° 13' 18"		
2340 Hathor	♏ 22° 42' 45"		
1181 Lílith	♏ 15° 20' 0"		
399 Pensephone	♏ 14° 11' 42"		
504 Cora	♏ 17° 2' 21"		
1930 Lucifer	♏ 16° 42' 24"		
390 Alma	♏ 22° 38' 32"		
170 Maria	♏ 26° 24' 10"		
* Betelgeuse	♏ 29° 3' 22"		
FC	♏ 20° 22' 30"	2: ♏ 16° 9"	3: ♏ 14° 53"
MC	♏ 16° 50' 14"	11: ♏ 19° 41"	12: ♏ 20° 56"

	C	F	M
F	♂ Li		♀ Ma
A	☉♃♄♌♍♎♏♐♑♒♓♔♕♖♗♘♙♚♛♜♝♞♟♠♡♢♣♤♥♦♧♨♩♪♫♬♭♮♯♰♱♲♳♴♵♶♷♸♹♺♻♼♽♾♿♰♱♲♳♴♵♶♷♸♹♺♻♼♽♾♿	♁♂♃♄♅♆♇♈♉♊♋♌♍♎♏♐♑♒♓♔♕♖♗♘♙♚♛♜♝♞♟♠♡♢♣♤♥♦♧♨♩♪♫♬♭♮♯♰♱♲♳♴♵♶♷♸♹♺♻♼♽♾♿	♁♀♃♄♅♆♇♈♉♊♋♌♍♎♏♐♑♒♓♔♕♖♗♘♙♚♛♜♝♞♟♠♡♢♣♤♥♦♧♨♩♪♫♬♭♮♯♰♱♲♳♴♵♶♷♸♹♺♻♼♽♾♿
T	♂♃♄♅♆♇♈♉♊♋♌♍♎♏♐♑♒♓♔♕♖♗♘♙♚♛♜♝♞♟♠♡♢♣♤♥♦♧♨♩♪♫♬♭♮♯♰♱♲♳♴♵♶♷♸♹♺♻♼♽♾♿	♁♂♃♄♅♆♇♈♉♊♋♌♍♎♏♐♑♒♓♔♕♖♗♘♙♚♛♜♝♞♟♠♡♢♣♤♥♦♧♨♩♪♫♬♭♮♯♰♱♲♳♴♵♶♷♸♹♺♻♼♽♾♿	♁♀♃♄♅♆♇♈♉♊♋♌♍♎♏♐♑♒♓♔♕♖♗♘♙♚♛♜♝♞♟♠♡♢♣♤♥♦♧♨♩♪♫♬♭♮♯♰♱♲♳♴♵♶♷♸♹♺♻♼♽♾♿
A	♁♂♃♄♅♆♇♈♉♊♋♌♍♎♏♐♑♒♓♔♕♖♗♘♙♚♛♜♝♞♟♠♡♢♣♤♥♦♧♨♩♪♫♬♭♮♯♰♱♲♳♴♵♶♷♸♹♺♻♼♽♾♿	♁♂♃♄♅♆♇♈♉♊♋♌♍♎♏♐♑♒♓♔♕♖♗♘♙♚♛♜♝♞♟♠♡♢♣♤♥♦♧♨♩♪♫♬♭♮♯♰♱♲♳♴♵♶♷♸♹♺♻♼♽♾♿	♁♀♃♄♅♆♇♈♉♊♋♌♍♎♏♐♑♒♓♔♕♖♗♘♙♚♛♜♝♞♟♠♡♢♣♤♥♦♧♨♩♪♫♬♭♮♯♰♱♲♳♴♵♶♷♸♹♺♻♼♽♾♿

Data 15 sllllhpk 57 ouroboros 34 betelgeuse-Órion 29  
2021 – 2 22 6 16 16 – 13 16

Nome: Tribos de israel  
 data: dom., 21 de dezembro 1884  
 em Brasília (Distrito Federal), BRAS  
 47w55'47, 15s46'47

Horas: 12:00 LMT  
 Tempo Univ.: 15:11:43  
 Tempo Sid.: 18:02:22



Título: 2.AT 0.0-1 14-Jul-2022

Mapa de evento (Método: Astrodiens / Placidus)  
 Signo Solar: Capricórnio  
 Ascendente: Áries

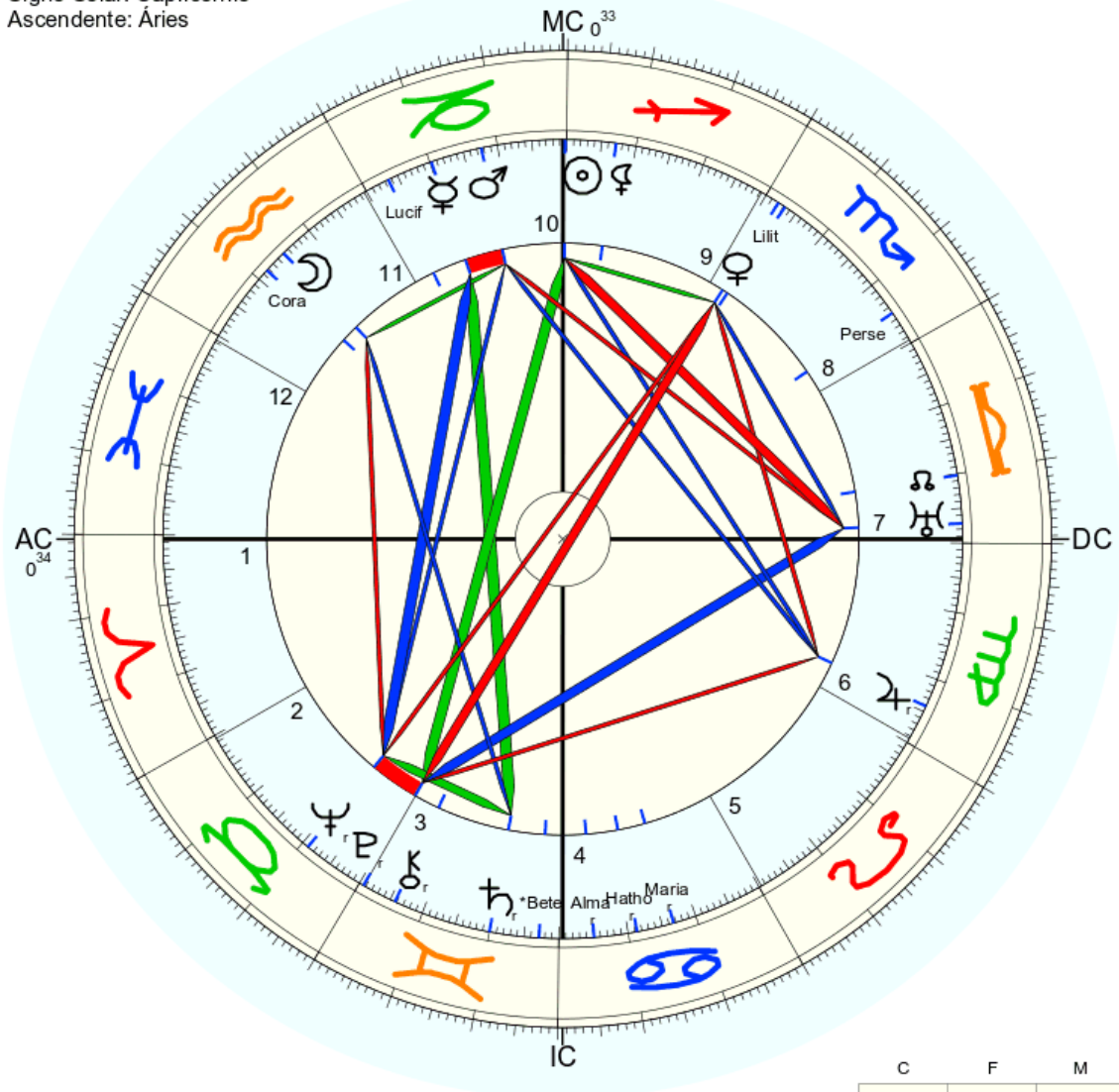

☉ Sol	♑ 0° 14' 22"	
☾ Lua	♑ 14° 52' 40"	
☿ Mercúrio	♑ 19° 47' 20"	
♀ Vênus	♑ 27° 54' 58"	Detr.
♂ Marte	♑ 12° 20' 20"	Exalt.
♃ Júpiter	♑ 5° 50' 49"	Detr.
♄ Saturno	♑ 19° 59' 13"	
♅ Urano	♑ 2° 48' 42"	
♆ Neptuno	♑ 20° 57' 36"	
♇ Plutão	♑ 0° 39' 43"	
♁ Nodo médio	♑ 9° 47' 16"	
♄ Quíron	♑ 5° 45' 57"	
♀ Lillith	♑ 22° 53' 42"	
2340 Hathor	♑ 11° 17' 42"	
1181 Lillith	♑ 26° 48' 41"	
399 Pansophone	♑ 5° 2' 50"	
504 Cora	♑ 18° 18' 21"	
1930 Lucifer	♑ 26° 26' 59"	
390 Alma	♑ 5° 3' 42"	
170 Maria	♑ 16° 41' 19"	
* Betelgeuse	♑ 27° 9' 16"	
FC	♑ 0° 34' 24"	2: ♃ 0° 29'
MC	♑ 0° 32' 30"	11: ♁ 0° 22'
		12: ♄ 0° 41'

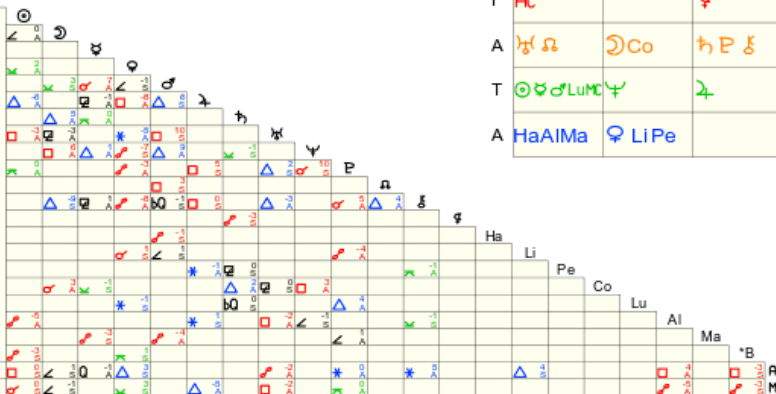

	C	F	M
F	AC		♀
A	♃♄	☾Co	♃♄♅
T	☉♃♄♅♆♇♁		♃
A	HaAlMa	♀LiPe	

Data 27 sllllhpk 41 ouroboros 38 betelgeuse-Órion 27  
 1884 - 27 5 19 0 19 - 2 26



Nome: Tribos de Israel  
 data: qui., 1º de janeiro 1018 greg.  
 em Brasília (Distrito Federal), BRAS  
 47w55'47, 15s46'47

Horas: 12:00 LMT  
 Tempo Univ.: 15:11:43  
 Tempo Sid.: 18:41:52



Título: 2.AT 0.0-1 14-Jul-2022

Mapa de evento (Método: Astrodiens / Placidus)  
 Signo Solar: Capricórnio  
 Ascendente: Áries

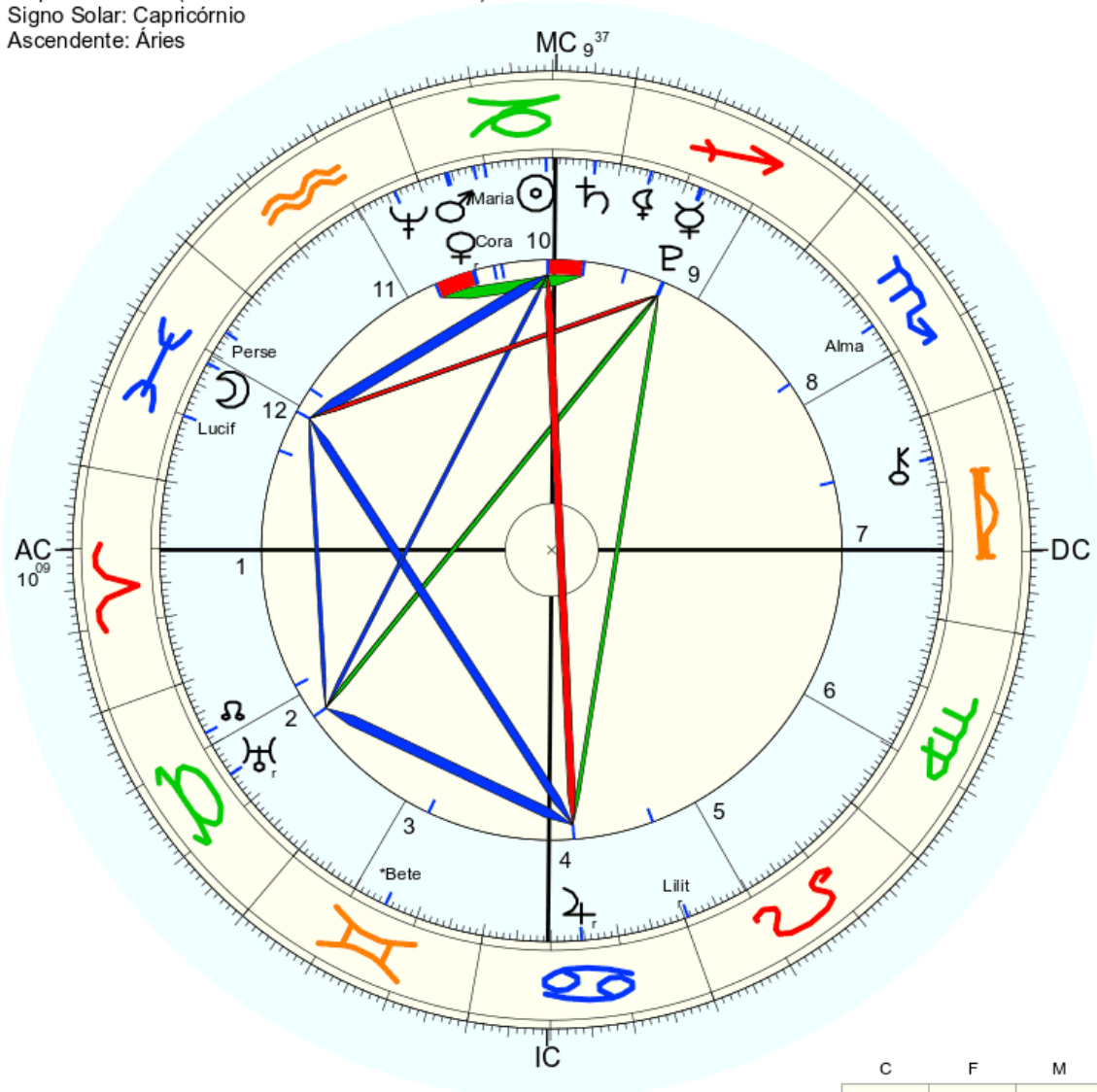

☉ Sol	♌ 10° 57' 58"	
☾ Lua	♌ 11° 38' 41"	
☿ Mercúrio	♌ 17° 27' 14"	Detr.
♀ Vênus	♌ 25° 55' 27"	Exalt.
♂ Marte	♌ 25° 35' 18"	Exalt.
♃ Júpiter	♌ 14° 34' 12"	Exalt.
♄ Saturno	♌ 3° 41' 24"	Dom.
♅ Urano	♌ 15° 9' 10"	Queda
♆ Neptuno	♌ 3° 46' 55"	
♇ Plutão	♌ 17° 45' 3"	
♁ Nódio médio	♌ 8° 3' 11"	
♁ Quíron	♌ 23° 43' 30"	
♁ Lílith	♌ 25° 23' 28"	
2340 Hathor	não disponível	
1181 Lílith	♌ 0° 32' 10"	
399 Perséphone	♌ 6° 24' 47"	
504 Cora	♌ 21° 39' 11"	
1930 Lucífer	♌ 20° 5' 20"	
390 Alma	♌ 15° 4' 52"	
170 Maria	♌ 20° 6' 22"	
* Betelgeuse	♌ 15° 3' 46"	
FC:	♌ 10° 9' 17"	2: ♃ 10° 2'
MC:	♌ 9° 36' 40"	11: ♌ 9° 45'
		12: ♌ 10° 24'



Data 12 sllllhpk 21 ouroboros 27 betelgeuse-Órion 15  
 1018 – 25 14 3 10 17 – 15 20

Data 15 slllhpk 57 ouroboros 34 betelgeuse-Órion 29 Data 27 slllhpk 41 ouroboros 38 betelgeuse-Órion 27 Data 12 slllhpk 21 ouroboros 27 betelgeuse-Órion 15	Data 54 – 9 Sllllhpk 74 nome secreto Ouroboros 27 Brasil Orion 71 Brasília
---	---

2021 – 2 22 6 16 16 – 62 1884 – 27 5 19 0 19 – 70 1018 – 25 14 3 10 17 – 69 30 3 54 41 28 26 52 – 39 12 3 = 12 tribos de israel  Cartas – 30 3 39 12 – 3 3 3 3 = 12 tribos de israel Data espiritual - 36	13 16 2 26 15 20 30 63* – 39 12 3
--	--

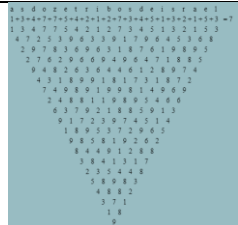
			
---	--	--	--

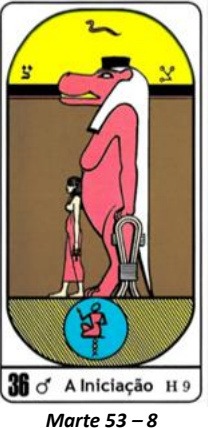
		8+9=17=8  As doze tribos de Israel Áries Touro gêmeos câncer leão virgem libra escorpião sagitário capricórnio aquário peixes  <b>9</b>  98 – 8 Tsaddi ♄ = 90 T S A D D I 4 3 1 4 4 1 4 3 1 4 4 1 7 4 5 8 5 2 9 4 4 2 4 8 6 3 9 8
--	--	---

<b>Forças planetárias - 54 41 28 26 52 30 63 – 51</b>		
	<b>BENJAMIM</b> 	3+6=9  As doze tribos de Israel Áries Touro gêmeos câncer leão virgem libra escorpião sagitário capricórnio aquário peixes  <b>9</b>  9+9=9 Kaph ♁ = 20 K A P H 2 1 8 5 2 1 8 5 3 9 4 3 4 7 9

--	--	--	--

**Urano – Tribos de israel**

 <p><b>A revelação</b> Lucifer Daath D6</p> <p>Urano 30 – com casas decimais 31 = 4</p>	<p>A revelação 83 83 74 = 13, decimo terceiro céu</p> <pre> 1 + 5 + 5 + 1 + 4 + 7 = 5 a r e v e l a ç ã o = 5 1 + 2 + 5 + 6 + 5 + 3 + 1 + 6 + 4 + 7 = 4 1 2 5 6 5 3 1 6 4 7 3 7 2 2 8 4 7 1 2 1 9 4 1 3 2 8 3 1 4 5 4 5 1 2 5 9 9 9 6 3 5 9 9 6 9 5 9 6 6 5 6 3 2 9 2 </pre> <p>83 69 74=37 37 base Aleph e daath</p>	<p>4 6 = 1</p> <p>As doze tribos de Israel Áries Touro gêmeos câncer leão virgem libra escorpião sagitário capricórnio aquário peixes</p> <p><b>9</b></p> <p>19 = 1</p> <p>Aleph <math>\aleph = 1</math></p> <pre> u r a n o 6 + 2 + 1 + 5 + 7 = 3 6 2 1 5 7 8 3 6 3 2 9 9 2 9 2 </pre> <p>4</p>
--	---	--

**Lúcifer – Tribos de israel**

 <p><b>A revelação</b> Lucifer Daath D6</p> <p>Lúcifer 9</p>	<p>4 6 = 1</p> <p>Aleph <math>\aleph = 1</math></p> <pre> 1 ú c i f e r 3 + 8 + 3 + 1 + 8 + 5 + 2 = 3 3 8 3 1 8 5 2 2 2 4 9 4 7 4 6 4 4 2 1 1 8 6 2 9 5 2 5 7 </pre> <p>=</p>	<p>4 6 = 1</p> <p>As doze tribos de Israel Áries Touro gêmeos câncer leão virgem libra escorpião sagitário capricórnio aquário peixes</p> <p><b>9</b></p> <p>1+9 = 1</p> <p>Aleph <math>\aleph = 1</math></p> <pre> 1 ú c i f e r 3 + 8 + 3 + 1 + 8 + 5 + 2 = 3 3 8 3 1 8 5 2 2 2 4 9 4 7 4 6 4 4 2 1 1 8 6 2 9 5 2 5 7 </pre> <p>9</p>
--	---	---

**Tetragramaton**

Tetragramaton - Tribos de Israel								
multiplicador	astros	valor letra	2021	valor letra	1884	valor letra	1018	valor letra
	mercurio	15	16,39	31,39	19,47	34,47	17,27	32,27
	vênus	6	2,21	8,21	27,54	33,54	25,55	31,55
2x	marte	24	16,3	40,3	12,2	36,2	25,35	49,35
	jupiter	4	22,27	26,27	5,5	9,5	14,34	18,34
2x	saturno	25	6,52	31,52	19,59	44,59	3,41	28,41
	total		63,69	137,69	84,3	158,3	85,92	159,92
	total 2x		86,51	209,51	116,09	239,09	114,68	237,68
689,82								
1003,56								
Total - 6 8 9 8 2 - 1 3 5 6 = 48 = 12 Tribos								

**Orion 71 = Brasília 2 18 1 19 9 12 9 1 = 71**  
**As tribos, e a tribo perdida de Levi.**

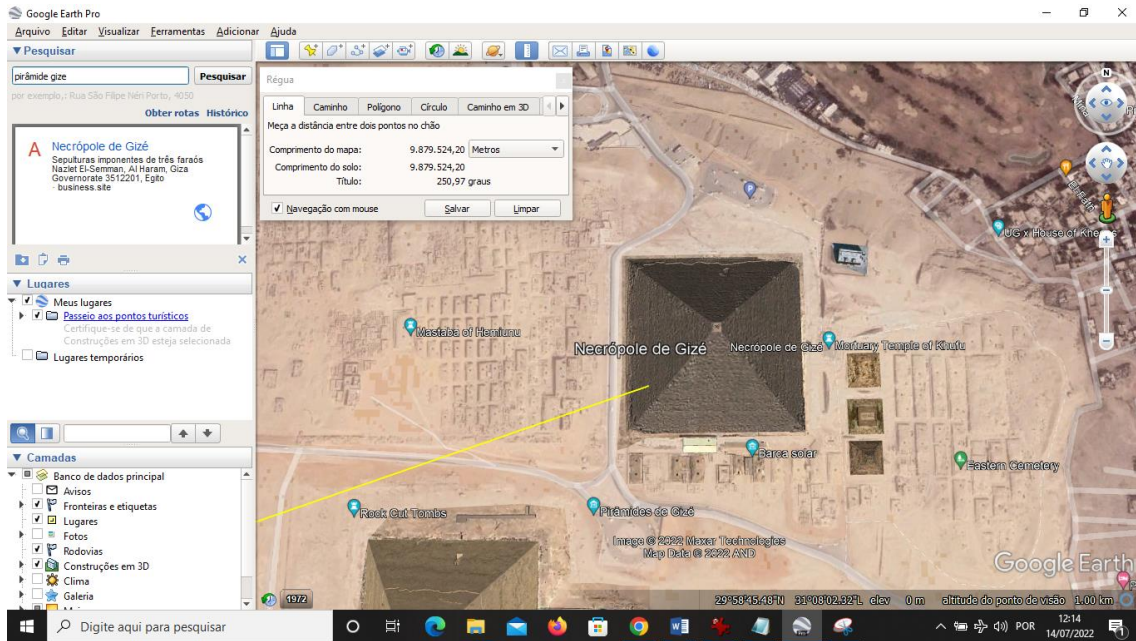

**Pirâmide**

<p>a p i r â m i d e</p> <p>1+8+1+2+8+4+1+4+5 = 7</p> <p>1 8 1 2 8 4 1 4 5</p> <p>9 9 3 1 3 5 5 9</p> <p>9 3 4 4 8 1 5</p> <p>3 7 8 3 9 6</p> <p>1 6 2 3 6</p> <p>7 8 5 9</p> <p>6 4 5</p> <p>1 9</p> <p>1</p>	<p>m e c r ô p o l e d e g i z e</p> <p>5+5+3+2+9+8+7+3+5+4+5+3+1+7+7 = 11</p> <p>5 5 3 2 9 8 7 3 5 4 5 3 1 7 7</p> <p>1 8 5 2 8 6 1 8 9 9 8 4 8 5</p> <p>9 4 7 1 5 7 9 8 9 8 3 3 4</p> <p>4 2 8 6 3 7 8 8 2 6 7</p> <p>6 1 5 9 1 6 7 7 1 8 4</p> <p>7 6 5 1 7 4 5 8 9 3</p> <p>4 2 6 8 2 9 4 8 3</p> <p>6 8 5 1 2 4 3 2</p> <p>5 4 6 3 6 7 5</p> <p>9 1 9 9 4 3</p> <p>1 1 9 4 7</p> <p>2 1 4 2</p> <p>3 5 6</p> <p>8 2</p> <p>1</p>	<p>9.879.524 metros</p> <p>9879524 = 1</p>	<p>Latitude e longitude</p> <p>29 58 4548- 31 8 2 32</p> <p>= 1</p>
--	---	--	---



**Idioma 73 = 1**

Pois a ponta representa a unidade, o amor



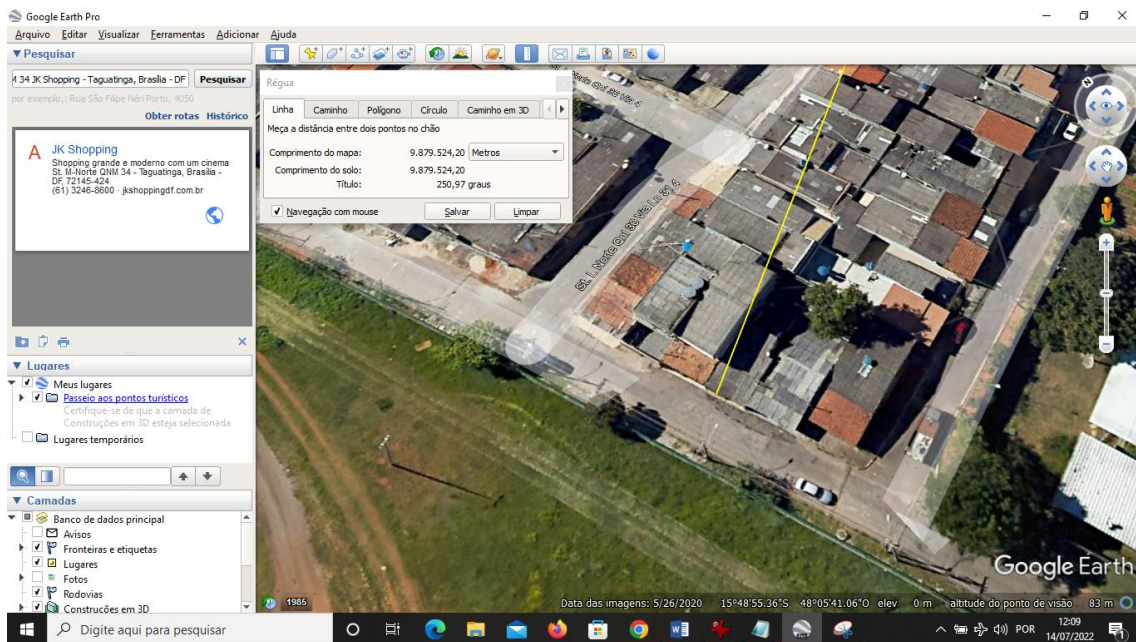
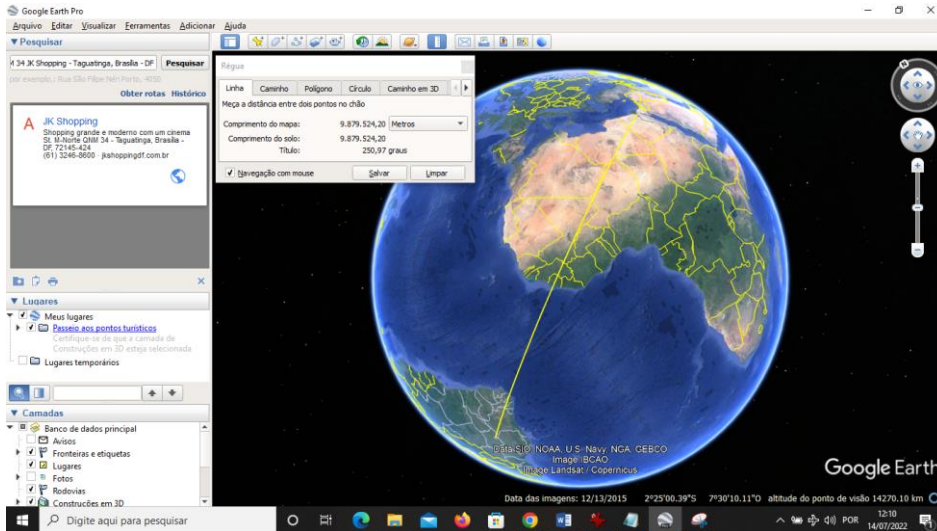

**15°48'55.36"S 48°05'41.06"O**

**15° 48' 55.36" - 48° 5' 41.06" = 15 4 8 5 5 3 6 4 8 5 4 1 6 = 74 nome secreto**

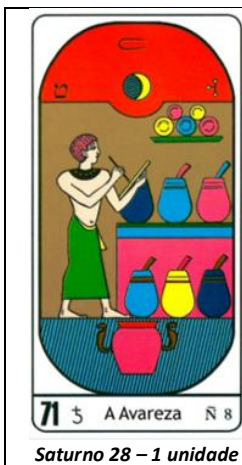

**Saturno 28 - 1 unidade**

Os doze vasos, as doze tribos de israel  
Sendo o vaso com serpente, a tribo perdida, a tribo de levi, escorpião

**Pirâmide das doze forças descendo**

Judá 7	yehudá 6
Issacar 2	Yissachar 1
Zebulom 8	Zevulun 9
Rúben 8	Reuven 6
Simeão 8	Shimeon 7
Gade 5	Gad 9
José 2	Efraim 3
<b>Levi 1</b>	<b>Menashe 2</b>
Benjamim 1	Binyamin 1
Dã 8	Dan 2
Aser 9	Asher 2
Naftáli 5	Naftali 2
<b>Total = 64</b>	<b>Total = 50</b>

8+5=4

**64 50 - 15 = 6**

15° 48' 55.36" - 48° 5' 41.06"

**6**

64 - 1

Teth **9** = 9

T E T H

4 5 4 5

4 5 4 5

**9 9 9**

9 9

9

**19 - 1**

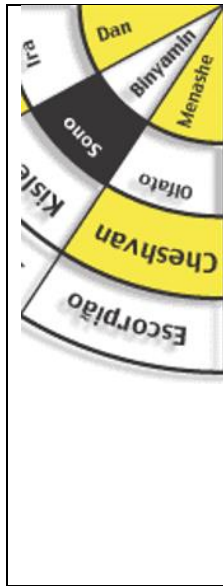

Vaso - serpente - serpente 57 102  
 $102 = 18 = 9$

$11\ 14\ 29 = 54 = 9$

**Escorpião**  
 $29 - 27\ 26\ 5 = 87\ 15\ 6 - 6$   
**Tiphereth**

Adicionando a alma  
 $29 - 27\ 26\ 5 - 15 = 102 = 9$   
 תשנ"ה - 5 300 50 40 - 395  
**Menashe 65**  
**Escorpião 101**  
 Total = 3 9 5 6 5 1 1 - 30 = 3

**2021**

☉ Sol	♏ 16° 32' 14"
☾ Lua	♏ 29° 45' 17"
☿ Mercúrio	♏ 16° 39' 18"
♀ Vênus	♏ 2° 21' 10"
♂ Marte	♏ 16° 3' 26"
♃ Júpiter	♏ 22° 27' 12"
♄ Saturno	♏ 6° 52' 50"
♅ Urano	♏ 13° 49' 9"
♆ Neptuno	♏ 21° 7' 3"
♇ Plutão	♏ 24° 18' 58"
♁ Nodo médio	♏ 3° 56' 42"
♁ Quirón	♏ 10° 23' 1"
♀ Lilith	♏ 9° 13' 18"
2340 Hathor	♏ 22° 42' 45"
1181 Lilith	♏ 15° 20' 0"
399 Persephone	♏ 14° 11' 42"
504 Cora	♏ 17° 2' 21"
1930 Lucifer	♏ 16° 42' 24"
390 Alma	♏ 22° 38' 32"
170 Maria	♏ 26° 24' 10"
* Betelgeuse	♏ 29° 3' 22"

**1884**

☉ Sol	♏ 0° 14' 22"
☾ Lua	♏ 14° 52' 40"
☿ Mercúrio	♏ 19° 47' 20"
♀ Vênus	♏ 27° 54' 58"
♂ Marte	♏ 12° 20' 20"
♃ Júpiter	♏ 5° 50' 49"
♄ Saturno	♏ 19° 59' 13"
♅ Urano	♏ 2° 48' 42"
♆ Neptuno	♏ 20° 57' 36"
♇ Plutão	♏ 0° 39' 43"
♁ Nodo médio	♏ 9° 47' 16"
♁ Quirón	♏ 5° 45' 57"
♀ Lilith	♏ 22° 53' 42"
2340 Hathor	♏ 11° 17' 42"
1181 Lilith	♏ 26° 48' 41"
399 Persephone	♏ 5° 2' 50"
504 Cora	♏ 18° 18' 21"
1930 Lucifer	♏ 26° 26' 59"
390 Alma	♏ 5° 3' 42"
170 Maria	♏ 16° 41' 19"
* Betelgeuse	♏ 27° 9' 16"

**1018**

☉ Sol	♏ 10° 57' 58"
☾ Lua	♏ 11° 38' 41"
☿ Mercúrio	♏ 17° 27' 14"
♀ Vênus	♏ 25° 55' 27"
♂ Marte	♏ 25° 35' 18"
♃ Júpiter	♏ 14° 34' 12"
♄ Saturno	♏ 3° 41' 24"
♅ Urano	♏ 15° 9' 10"
♆ Neptuno	♏ 3° 46' 55"
♇ Plutão	♏ 17° 45' 3"
♁ Nodo médio	♏ 8° 3' 11"
♁ Quirón	♏ 23° 43' 30"
♀ Lilith	♏ 25° 23' 28"
2340 Hathor	não disponível
1181 Lilith	♏ 0° 32' 10"
399 Persephone	♏ 6° 24' 47"
504 Cora	♏ 21° 39' 11"
1930 Lucifer	♏ 20° 5' 20"
390 Alma	♏ 15° 4' 52"
170 Maria	♏ 20° 6' 22"
* Betelgeuse	♏ 15° 3' 46"

**Escorpião tem como regente, plutão - 24 0 17 = 41 Atlântida**

<p>tribodelevi</p> <p>4+2+1+2+7+4+5+3+5+6+1=4</p> <p>4 2 1 2 7 4 5 3 5 6 1</p> <p>6 3 3 9 2 9 8 8 2 7</p> <p>9 6 3 2 2 8 7 1 9</p> <p>6 9 5 4 1 6 8 1</p> <p>6 5 9 5 7 5 9</p> <p>2 5 5 3 3 5</p> <p>7 1 8 6 8</p> <p>8 9 5 5</p> <p>8 5 1</p> <p>4 6</p> <p>1</p>	<p>tribodemenashe</p> <p>4+2+1+2+7+4+5+4+5+5+1+3+5+5=8</p> <p>4 2 1 2 7 4 5 4 5 5 1 3 5 5</p> <p>6 3 3 9 2 9 9 1 6 4 8 1</p> <p>9 6 3 2 2 9 9 1 7 1 3 9</p> <p>6 9 5 4 2 9 1 8 8 4 3</p> <p>6 5 0 6 2 1 9 7 3 7</p> <p>2 5 6 8 3 1 7 1 1</p> <p>7 2 5 2 4 8 8 2</p> <p>9 7 7 6 3 7 1</p> <p>7 5 4 9 1 8</p> <p>3 9 4 1 9</p> <p>3 4 5 1</p> <p>7 9 6</p> <p>7 6</p> <p>4</p>	<p>signodeescorpião</p> <p>3+1+3+5+7+4+5+5+3+3+7+2+8+1+4+7=5</p> <p>3 1 3 5 7 4 5 5 3 3 7 2 8 1 4 7</p> <p>4 4 8 3 2 9 1 8 6 1 9 1 9 5 2</p> <p>8 3 2 5 2 1 9 5 7 1 1 5 7</p> <p>2 5 7 7 3 1 5 3 8 2 2 6 3</p> <p>7 3 5 1 4 6 8 2 1 4 8 9</p> <p>1 8 6 5 1 5 1 3 5 3 8</p> <p>9 5 2 8 6 6 4 8 8 2</p> <p>5 7 8 3 3 1 3 7 1</p> <p>3 6 2 6 4 4 1 8</p> <p>9 8 8 1 8 5 9</p> <p>8 7 9 9 4 5</p> <p>6 7 9 4 9</p> <p>4 7 4 4</p> <p>2 2 8</p> <p>4 1</p> <p>5</p>
--	--	--



Devido ao que aconteceu em atlântida, as pessoas nascidas com essa vibração, carregam em si o ocorrido naqueles tempos.  
 Viraram o santo graal.

$3+3+5=11=2$

Tribo de Levi + Tribo de Menashe  
 Signo de escorpião

**5**

$2+5=7$

Aleph א = I

I I I I  
 A L E P H  
 1 3 5 8 5  
 1 3 5 8 5  
 4 8 4 4  
 3 3 8  
 6 2  
 8  
 16 - 7

# Kaballah

Triângulo para cima – netuno marte júpiter – 44 53 41 – 138 = 12 tribos  
 Triângulo para baixo – saturno urano sol – 28 30 26 – 84 = 12 Tribos

Total = 222 15 6 = 6 Tiphereht

**44 53 41 - 28 30 26 = 4**

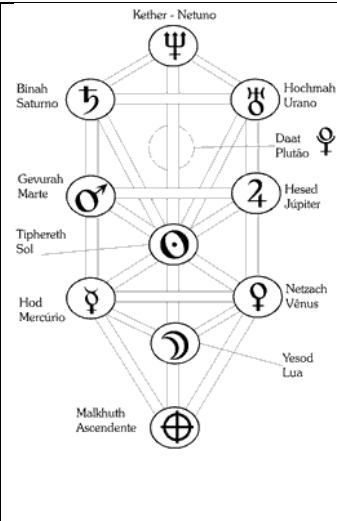
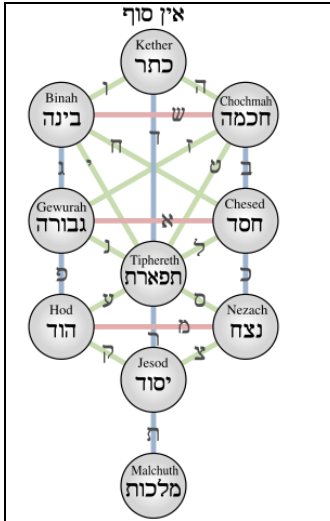
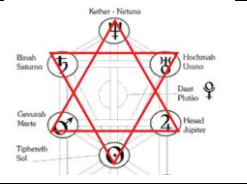

- 1 - Kether – 67 - hebraico numérico
- 200-400-20=620=8
- 2 - Chockmah 62 – hebraico numérico
- 5 – 40 – 20 – 8 = 73 = 10
- 3 - Binah 34 – hebraico numérico
- 5 – 50 – 10 – 2 = 67 = 13
- 4 - Chesed 44
- 4 – 60 – 8 = 72=9
- 5 – Gewurah 83
- 5 – 200 – 6 – 2 – 3 = 216 =8
- 6 - Tiphereth 109
- 400 – 200 – 1 – 80 – 400 = 1081 =1
- 7 - Nezach – 57
- 8 – 90 – 50 – 148=13=4
- 8 - Hod – 27
- 4 – 6 – 5 = 15=6
- 9 - Jesod – 53
- 4 – 6 – 60 – 10 = 80 = 8
- 10 - Malchuth = 86
- 400 – 6 – 20 – 30 – 40 = 496=1

Marte 53  
 Vênus 54  
  
 Urano 30

5 – Gewurah 83  
 5 – 200 – 6 – 2 – 3 = 216 =8  
 7 - Nezach – 57  
 8 – 90 – 50 – 148=13=4  
 2 - Chockmah 62 – hebraico numérico  
 5 – 40 – 20 – 8 = 73 = 10

**Total** – 53 54 30 - 83 57 62 = 339 15 6 = 6  
 Tiphereth  
  
**Total** – 53 54 30 – 83 57 62 – 216 148 73 = 776  
 776 – 29 20 11 2  
  
**Data**  
**29 de fevereiro de 776**

## Ano espiritual 776 - 20

4+4+5+3+4+1+2+8+3+2+6 = 6
4 4 5 3 4 1 2 8 3 2 6
8 9 8 7 5 3 1 2 5 8
8 8 6 3 8 4 3 7 4
7 5 9 2 3 7 1 2
3 5 2 5 1 8 3
8 7 7 6 9 2
6 5 4 6 2
2 9 1 8
2 1 9
3 1
4

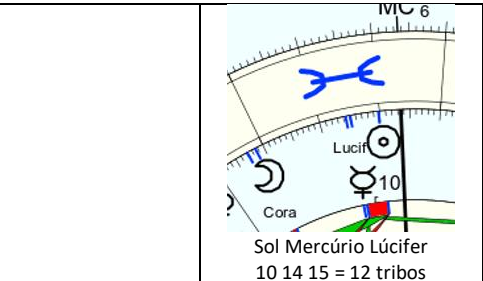
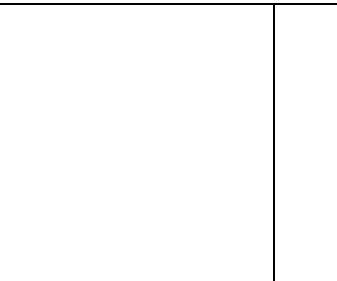

200+2=4  
**44 53 41 - 28 30 26**  
**4**  
  
 4+4 = 8  
**Resh** ח = 200  
  
 R E S H  
 2 5 3 5  
 2 5 3 5  
 7 8 8  
 6 7  
 4  
 14 – 5



Nome: Tribos de Israel  
 data: dom., 29 de fevereiro 776 greg.  
 em Brasília (Distrito Federal), BRAS  
 47w55'47, 15s46'47

Horas: 12:00 LMT  
 Tempo Univ.: 15:11:43  
 Tempo Sid.: 22:33:05



Título: 2.AT 0.0-1 14-Jul-2022

Mapa de evento (Método: Astrodiens / Placidus)  
 Signo Solar: Peixes  
 Ascendente: Gêmeos

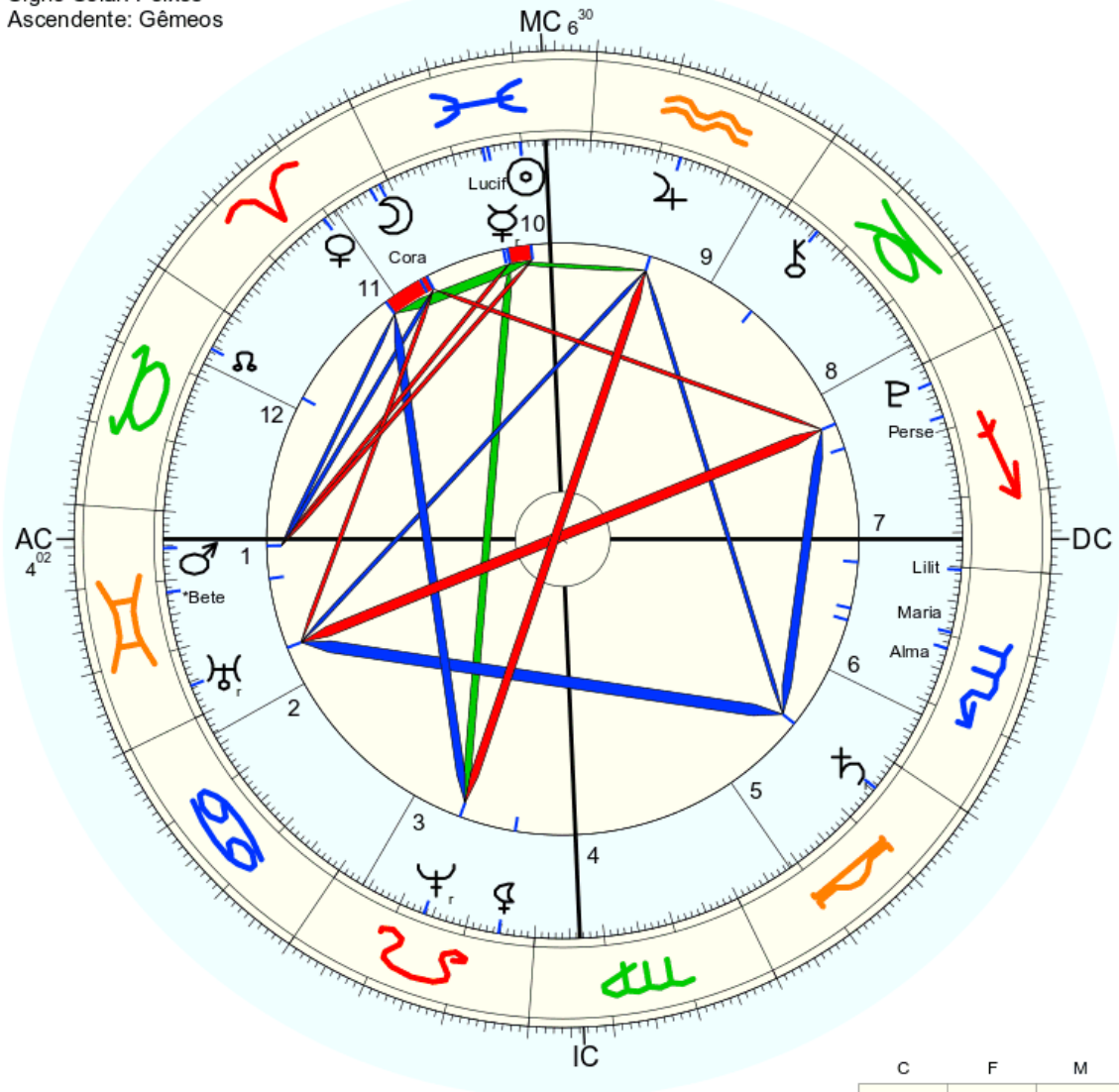





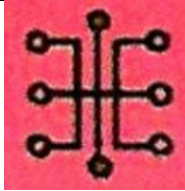

☉ Sol	♊ 10° 11' 48"	
☾ Lua	♊ 1° 21' 57"	
☿ Mercúrio	♊ 14° 51' 56"	Detr. Queda
♀ Vênus	♊ 10° 43' 46"	Detr.
♂ Marte	♊ 5° 20' 8"	
♃ Júpiter	♊ 16° 52' 9"	
♄ Saturno	♊ 25° 29' 30"	Exalt.
♅ Urano	♊ 25° 33' 53"	
♆ Neptuno	♊ 13° 42' 13"	
♇ Plutão	♊ 26° 58' 46"	
♁ Nodo médio	♊ 5° 34' 2"	
♄ Quíron	♊ 24° 25' 48"	
♀ Lillith	♊ 24° 46' 7"	
2340 Hathor	não disponível	
1181 Lillith	♊ 29° 35' 26"	
399 Pansophia	♊ 21° 55' 4"	
504 Cora	♊ 2° 49' 25"	
1930 Lucifer	♊ 15° 37' 26"	
390 Alma	♊ 18° 9' 46"	
170 Maria	♊ 20° 30' 23"	
* Betelgeuse	♊ 11° 41' 38"	
RC	♊ 4° 2' 3"	2: ♋ 3° 15'
MC	♊ 6° 29' 42"	11: ♋ 8° 40'
		3: ♋ 4° 1'
		12: ♋ 7° 56'

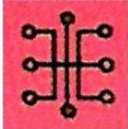
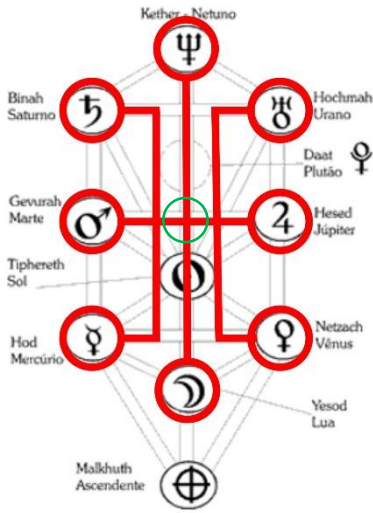
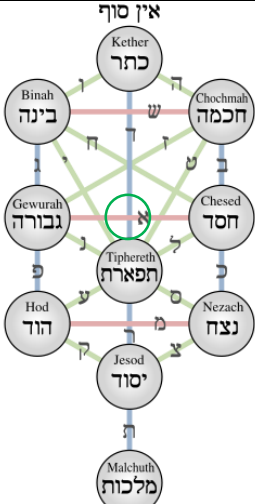
	C	F	M
F	☿ ♀ Co	♃ ♀	♁ ♀ Pe
A	♃	♄	♂ ♀ AC
T	♃	♁	
A		Li AIMA	☉ ♀ LuMC

## As 12 tribos de israel

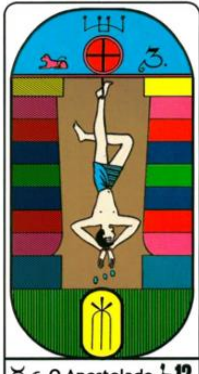
2021	1884	1018																																																													
<table style="width: 100%; border-collapse: collapse;"> <tr><td>☉ Sol</td><td>♋ 16° 32' 14"</td></tr> <tr><td>☾ Lua</td><td>♏ 29° 45' 17"</td></tr> <tr><td>☿ Mercúrio</td><td>♋ 16° 39' 18"</td></tr> <tr><td>♀ Vênus</td><td>♋ 2° 21' 10"</td></tr> <tr><td>♂ Marte</td><td>♋ 16° 3' 26"</td></tr> <tr><td>♃ Júpiter</td><td>♏ 22° 27' 12"</td></tr> <tr><td>♄ Saturno</td><td>♏ 6° 52' 50"</td></tr> <tr><td>♅ Urano</td><td>♏ 13° 49' 9"</td></tr> <tr><td>♆ Neptuno</td><td>♏ 21° 7' 3"</td></tr> <tr><td>♇ Plutão</td><td>♏ 24° 18' 58"</td></tr> </table>	☉ Sol	♋ 16° 32' 14"	☾ Lua	♏ 29° 45' 17"	☿ Mercúrio	♋ 16° 39' 18"	♀ Vênus	♋ 2° 21' 10"	♂ Marte	♋ 16° 3' 26"	♃ Júpiter	♏ 22° 27' 12"	♄ Saturno	♏ 6° 52' 50"	♅ Urano	♏ 13° 49' 9"	♆ Neptuno	♏ 21° 7' 3"	♇ Plutão	♏ 24° 18' 58"	<table style="width: 100%; border-collapse: collapse;"> <tr><td>☉ Sol</td><td>♋ 0° 14' 22"</td></tr> <tr><td>☾ Lua</td><td>♏ 14° 52' 40"</td></tr> <tr><td>☿ Mercúrio</td><td>♋ 19° 47' 20"</td></tr> <tr><td>♀ Vênus</td><td>♏ 27° 54' 58"</td></tr> <tr><td>♂ Marte</td><td>♋ 12° 20' 20"</td></tr> <tr><td>♃ Júpiter</td><td>♏ 5° 50' 49"</td></tr> <tr><td>♄ Saturno</td><td>♏ 19° 59' 13"</td></tr> <tr><td>♅ Urano</td><td>♏ 2° 48' 42"</td></tr> <tr><td>♆ Neptuno</td><td>♏ 20° 57' 36"</td></tr> <tr><td>♇ Plutão</td><td>♏ 0° 39' 43"</td></tr> </table>	☉ Sol	♋ 0° 14' 22"	☾ Lua	♏ 14° 52' 40"	☿ Mercúrio	♋ 19° 47' 20"	♀ Vênus	♏ 27° 54' 58"	♂ Marte	♋ 12° 20' 20"	♃ Júpiter	♏ 5° 50' 49"	♄ Saturno	♏ 19° 59' 13"	♅ Urano	♏ 2° 48' 42"	♆ Neptuno	♏ 20° 57' 36"	♇ Plutão	♏ 0° 39' 43"	<table style="width: 100%; border-collapse: collapse;"> <tr><td>☉ Sol</td><td>♋ 10° 57' 58"</td></tr> <tr><td>☾ Lua</td><td>♏ 11° 38' 41"</td></tr> <tr><td>☿ Mercúrio</td><td>♋ 17° 27' 14"</td></tr> <tr><td>♀ Vênus</td><td>♏ 25° 55' 27"</td></tr> <tr><td>♂ Marte</td><td>♋ 25° 35' 18"</td></tr> <tr><td>♃ Júpiter</td><td>♏ 14° 34' 12"</td></tr> <tr><td>♄ Saturno</td><td>♏ 3° 41' 24"</td></tr> <tr><td>♅ Urano</td><td>♏ 15° 9' 10"</td></tr> <tr><td>♆ Neptuno</td><td>♏ 3° 46' 55"</td></tr> <tr><td>♇ Plutão</td><td>♏ 17° 45' 3"</td></tr> </table>	☉ Sol	♋ 10° 57' 58"	☾ Lua	♏ 11° 38' 41"	☿ Mercúrio	♋ 17° 27' 14"	♀ Vênus	♏ 25° 55' 27"	♂ Marte	♋ 25° 35' 18"	♃ Júpiter	♏ 14° 34' 12"	♄ Saturno	♏ 3° 41' 24"	♅ Urano	♏ 15° 9' 10"	♆ Neptuno	♏ 3° 46' 55"	♇ Plutão	♏ 17° 45' 3"	 <p><b>112 84 112</b> O meio, as tribos, 84 = 12 A ponta, netuno e lua 0 e 0</p>
☉ Sol	♋ 16° 32' 14"																																																														
☾ Lua	♏ 29° 45' 17"																																																														
☿ Mercúrio	♋ 16° 39' 18"																																																														
♀ Vênus	♋ 2° 21' 10"																																																														
♂ Marte	♋ 16° 3' 26"																																																														
♃ Júpiter	♏ 22° 27' 12"																																																														
♄ Saturno	♏ 6° 52' 50"																																																														
♅ Urano	♏ 13° 49' 9"																																																														
♆ Neptuno	♏ 21° 7' 3"																																																														
♇ Plutão	♏ 24° 18' 58"																																																														
☉ Sol	♋ 0° 14' 22"																																																														
☾ Lua	♏ 14° 52' 40"																																																														
☿ Mercúrio	♋ 19° 47' 20"																																																														
♀ Vênus	♏ 27° 54' 58"																																																														
♂ Marte	♋ 12° 20' 20"																																																														
♃ Júpiter	♏ 5° 50' 49"																																																														
♄ Saturno	♏ 19° 59' 13"																																																														
♅ Urano	♏ 2° 48' 42"																																																														
♆ Neptuno	♏ 20° 57' 36"																																																														
♇ Plutão	♏ 0° 39' 43"																																																														
☉ Sol	♋ 10° 57' 58"																																																														
☾ Lua	♏ 11° 38' 41"																																																														
☿ Mercúrio	♋ 17° 27' 14"																																																														
♀ Vênus	♏ 25° 55' 27"																																																														
♂ Marte	♋ 25° 35' 18"																																																														
♃ Júpiter	♏ 14° 34' 12"																																																														
♄ Saturno	♏ 3° 41' 24"																																																														
♅ Urano	♏ 15° 9' 10"																																																														
♆ Neptuno	♏ 3° 46' 55"																																																														
♇ Plutão	♏ 17° 45' 3"																																																														

  <p><b>Movimento da energia descendo ao mundo material</b> Netuno saturno urano marte júpiter mercúrio vênus sol lua <b>44 28 30 53 41 52 54 26 54</b></p>	<p style="text-align: center;">אין סוף</p>   <p style="text-align: center;">41 ♃ O Desassossego LL. 5</p>	<p style="text-align: center;"><b>Aleph 42</b></p> <p style="text-align: center;">As linhas passam por todos os planetas na árvore da vida <b>152 84 139 = 375 15 6 – 6 Tiphereth</b></p> <p style="text-align: center;">Energias dos astros representam a energia descendo na terra, nesse caso, malkut</p>  <p><b>Pirâmide</b> yehudá 6 Yissachar 1 Zevulun 9 Reuven 6 Shimeon 7 Gad 9 Efraim 3 <b>Menashe 2</b> Binyamin 1 Dan 2 Asher 2 Naftali 2 <b>Total = 50 = 5</b></p>
--	--	--

 <p style="text-align: center;">♃ O Apostolado ♃ 12 Lua 51 – 6 tiphereth</p>	<p style="text-align: center;">Energias dos astros representam a energia descendo na terra, nesse caso, malkut</p>    <p style="text-align: center;"><b>Aleph 42 = 6</b></p>	<p style="text-align: center;">Áries 52 Touro 89 gêmeos 64 câncer 44 leão 33 virgem 74 libra 42 escorpião 101 sagitário 99 capricórnio 121 aquário 82 peixes 78 <b>total = 879 15 6 – 6 Tiphereth</b></p>	<p style="text-align: center;">30+1+2=6</p> <p style="text-align: center;"><b>44 28 30 53 41 52 54 26 54</b></p> <p style="text-align: center;"><b>5</b></p> <p style="text-align: center;">6+5 = 2</p> <p style="text-align: center;">Lamed 5 = 30</p> <table style="margin-left: auto; margin-right: auto;"> <tr><td>L</td><td>A</td><td>M</td><td>E</td><td>D</td></tr> <tr><td>3</td><td>1</td><td>4</td><td>5</td><td>4</td></tr> <tr><td>3</td><td>1</td><td>4</td><td>5</td><td>4</td></tr> <tr><td>4</td><td>5</td><td>9</td><td>9</td><td></td></tr> <tr><td>9</td><td>5</td><td>9</td><td></td><td></td></tr> <tr><td>5</td><td>5</td><td></td><td></td><td></td></tr> <tr><td>1</td><td></td><td></td><td></td><td></td></tr> <tr><td>6</td><td></td><td></td><td></td><td></td></tr> </table>	L	A	M	E	D	3	1	4	5	4	3	1	4	5	4	4	5	9	9		9	5	9			5	5				1					6				
L	A	M	E	D																																							
3	1	4	5	4																																							
3	1	4	5	4																																							
4	5	9	9																																								
9	5	9																																									
5	5																																										
1																																											
6																																											

## Signos

leão 33 | Shimeon 83 | 0

Única tribo com leão, e está com valor zero  
Em que está Lilith, pois sujaram o nome da mãe divina  
1181 Lilith ♁ 0° 32' 10"

Leão em 2517, demonstrando que é Lilith  
214 Aschera ♁ 26° 23' 29"

26 YHWH, pois se eu sou YHWH e ela sendo minha contra parte, ela também o é

2021	1884	1018
☉ Sol ♈ 16° 32' 14"	☉ Sol ♈ 0° 14' 22"	☉ Sol ♈ 10° 57' 58"
☾ Lua ♈ 29° 45' 17"	☾ Lua ♈ 14° 52' 40"	☾ Lua ♈ 11° 38' 41"
☿ Mercúrio ♈ 16° 39' 18"	☿ Mercúrio ♈ 19° 47' 20"	☿ Mercúrio ♈ 17° 27' 14"
♀ Vênus ♈ 2° 21' 10"	♀ Vênus ♈ 27° 54' 58"	♀ Vênus ♈ 25° 55' 27"
♂ Marte ♈ 16° 3' 26"	♂ Marte ♈ 12° 20' 20"	♂ Marte ♈ 25° 35' 18"
♃ Júpiter ♈ 22° 27' 12"	♃ Júpiter ♈ 5° 50' 49"	♃ Júpiter ♈ 14° 34' 12"
♄ Saturno ♈ 6° 52' 50"	♄ Saturno ♈ 19° 59' 13"	♄ Saturno ♈ 3° 41' 24"
♅ Urano ♈ 13° 49' 9"	♅ Urano ♈ 2° 48' 42"	♅ Urano ♈ 15° 9' 10"
♆ Neptuno ♈ 21° 7' 37"	♆ Neptuno ♈ 20° 57' 36"	♆ Neptuno ♈ 3° 46' 55"
♁ Plutão ♈ 24° 18' 58"	♁ Plutão ♈ 0° 39' 43"	♁ Plutão ♈ 17° 45' 3"
♊ Nódo médio ♈ 3° 56' 42"	♊ Nódo médio ♈ 9° 47' 16"	♊ Nódo médio ♈ 8° 3' 11"
♋ Quiron ♈ 10° 23' 17"	♋ Quiron ♈ 5° 45' 57"	♋ Quiron ♈ 23° 43' 30"
♁ Lilith ♈ 9° 13' 18"	♁ Lilith ♈ 22° 53' 42"	♁ Lilith ♈ 25° 23' 28"
2340 Hathor ♈ 22° 42' 45"	2340 Hathor ♈ 11° 17' 42"	2340 Hathor não disponível
1181 Lilith ♈ 15° 20' 0"	1181 Lilith ♈ 26° 48' 41"	1181 Lilith ♈ 0° 32' 10"
399 Persephone ♈ 14° 11' 42"	399 Persephone ♈ 5° 2' 50"	399 Persephone ♈ 6° 24' 47"
504 Cora ♈ 17° 2' 21"	504 Cora ♈ 18° 18' 21"	504 Cora ♈ 21° 39' 11"
1930 Lucifer ♈ 16° 42' 24"	1930 Lucifer ♈ 26° 26' 59"	1930 Lucifer ♈ 20° 5' 20"
390 Alma ♈ 22° 38' 32"	390 Alma ♈ 5° 3' 42"	390 Alma ♈ 15° 4' 52"
170 Maria ♈ 26° 24' 10"	170 Maria ♈ 16° 41' 19"	170 Maria ♈ 20° 6' 22"
* Belgeuse ♈ 29° 3' 22"	* Belgeuse ♈ 27° 9' 16"	* Belgeuse ♈ 15° 3' 46"

Áries 52	yehudá 64	15
Touro 89	Yissachar 103	56
gêmeos 64	Zevulun 121	121
câncer 44	Reuven 85	52
leão 33	Shimeon 83	0
virgem 74	Gad 12	22
libra 42	Efraim 53	98
escorpião 101	Menashe 65	102
sagitário 99	Binyamin 87	58
capricórnio 121	Dan 19	165
aquário 82	Asher 51	85
peixes 78	Naftali 63	58
<b>total = 879 15 6</b>	Total = 806	<b>103</b>
- 6 Tiphereth		<b>832</b>

Total 879 806 832 = 2517 15 6 = 6 Tiphereth

Data

6 de junho de 2517

Maria 71 Brasília

Saturno 23 - 5

Pois o vaso que foi virado em Atlântida, foi a Lilith, assassinada covardemente no trono

Lua 29 = 2 = 74 Nome secreto

8+5=4

Lilith

**1**

14 - 5

Teth ♁ = 9

1	1	1	
T	E	T	H
4	5	4	5
4	5	4	5
9	9	9	
9	9		
9			

**23 - 5**

Data espiritual 2517 15 6 - 6 tiphereth

Vênus 1

1	1	1	1	1	1	1	1													
3	+	1	+	3	+	1	+	4	+	5	+	1	+	5	+	6	+	5	=	7
3	1	3	1	4	5	1	5	6	5											
4	4	4	5	9	6	6	2	2												
8	8	9	5	6	3	8	4													
7	8	5	2	9	2	3														
6	4	7	2	2	5															
1	2	9	4	7																
3	2	4	2																	
5	6	6																		
2	3																			
5																				

6+6=12 = 3

Lilith - YHWH

**5**



5+3=8

Vau ♁ = 6

1	1	1
V	A	U
6	1	6
6	1	6
7	7	
5		

**19 - 1**

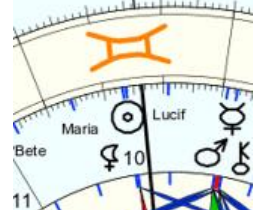

			<b>Sol Lúçifer Lilith Maria</b> 16 9 16 25 = 66 as duas mães <b>Aserá</b> 26 Lilith Ra-shalon urano netuno 22 1718 3 – 60 <b>Total = 26 YHWH</b>
---	---	--	---

## 214 Aschera

 39 línguas [ocultar]

[Artigo](#) [Discussão](#)

[Ler](#) [Editar](#) [Ver histórico](#)

Origem: Wikipédia, a enciclopédia livre.

**Aschera** (asteroide 214) é um asteroide da **cintura principal** com um diâmetro de 23,16 quilômetros, a 2,5343205 UA. Possui uma **excentricidade** de 0,0293662 e um **período orbital** de 1 541 dias (4,22 anos).

**Aschera** tem uma **velocidade orbital média** de 18,43273085 km/s e uma **inclinação** de 3,43327°. <sup>[1]</sup>

Este asteroide foi descoberto em 29 de Fevereiro de 1880 por Johann Palisa.

Este asteroide recebeu este nome em homenagem à deusa **Aserá** da **mitologia semita**.

Aschera	
<b>Número</b>	214
<b>Data da descoberta</b>	29 de Fevereiro de 1880
<b>Descoberto por</b>	Johann Palisa
<b>Categoria</b>	Cintura principal
<b>Homenagem a</b>	Aserá
<b>Precedido por</b>	213 Lilaea
<b>Sucedido por</b>	215 Oenone
<b>Elementos orbitais</b>	

### Ver também

- Lista de asteroides
- Cintura principal

## 2100 Ra-Shalom

Da Wikipédia, a enciclopédia livre

**2100 Ra-Shalom** (*designação prov.*: 1978 RA) é um **asteróide** e **objeto próximo da Terra** do grupo **Aton** em uma órbita excêntrica no interior do Sistema Solar. Foi descoberto em 10 de setembro de 1978, pela astrônoma americana Eleanor Helin no Observatório Palomar, Califórnia, que o nomeou em comemoração aos Acordos de Paz de Camp David. <sup>[2]</sup> <sup>[3]</sup> O asteróide do tipo C (Xc, K) tem um **período de rotação** de 19,8 horas e mede aproximadamente 2,7 quilômetros (1,7 milhas) de diâmetro.

Conteúdo <span>[</span> hide <span>]</span>
1 Órbita e classificação
2 Nomeação
3 Características físicas <ul style="list-style-type: none"> <li>3.1 Período de rotação</li> <li>3.2 Diâmetro e albedo</li> </ul>
4 Notas
5 Referências
6 links externos

**2100 Ra-Shalom**

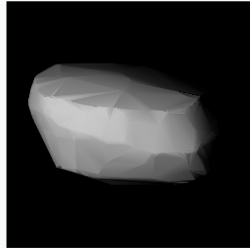

Modelo de forma de Ra-Shalom de sua curva de luz

<b>Descoberta</b> <sup>[1]</sup>
Descoberto por EF Helin
Local de descoberta Palomar Obs.
Data da descoberta 10 de setembro de 1978
<b>Designações</b>
Designação (2100) Ra-Shalom

### Órbita e classificação [editar]

*Ra-Shalom* orbita o Sol a uma distância de 0,5–1,2 UA uma vez a cada 9 meses (277 dias). Sua órbita tem uma **excentricidade** de 0,44 e uma **inclinação** de 16 ° em relação à eclíptica. <sup>[1]</sup>

Foi o segundo **asteróide Aten** a ser descoberto após **2062 Aten**, homônimo da família, também descoberto por Helin em 1976. O grupo de asteróides Aten apresenta um **semi-eixo maior** de menos de 1 UA. Deste grupo, *Ra-Shalom* tem um dos menores semi-eixos maiores, apenas 0,832 UA.

a s h e r á 1+3+5+5+2+3 = 1 1 3 5 5 2 3 4 8 1 7 5 3 9 8 3 3 8 2 2 1 3	y h w h 1+5+6+5 = 8 1 5 6 5 6 2 2 8 4 3	l i l i t h 3+1+3+1+4+5 = 8 3 1 3 1 4 5 4 4 4 5 9 8 8 9 5 7 8 5 6 4 1	<b>Ponta 7 = 70 Hathor Lilith</b> <b>214 Aschera</b> ♃ 26° 23' 29" <b>2100 Ra-Shalom</b> ♃ 17° 30' 48" <b>26 17 = 43</b> <b>Hathor e lilith</b> <b>8 1 2 8 6 9 – 34 = 7</b> <b>8 1 20 8 15 18 – 70</b> <b>Lilith = 12 9 12 9 20 8 – 70</b> <b>Total 2 6 23 2 9 – 1 7 3 4 8</b> <b>– 47 amor</b>
--	--	--	--

Nome: Tribos de Israel  
 data: dom., 6 de junho 2517  
 em Brasília (Distrito Federal), BRAS  
 47w55'47, 15s46'47

Horas: 12:00  
 Tempo Univ.: 15:00  
 Tempo Sid.: 4:48:50



Título: 2.AT 0.0-1 14-Jul-2022

Mapa de evento (Método: Astrodiens / Placidus)  
 Signo Solar: Gêmeos  
 Ascendente: Virgem

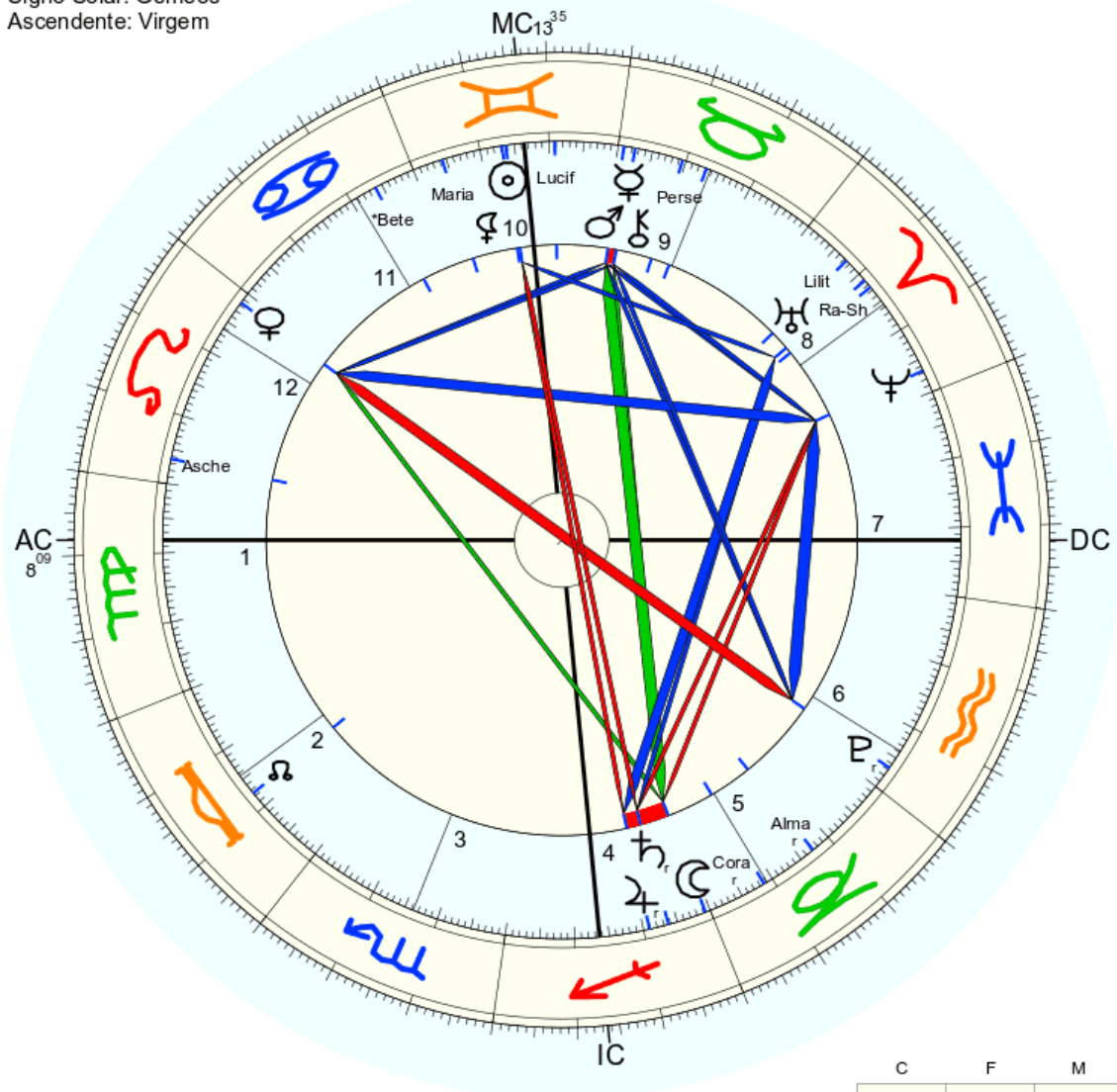

☉ Sol	♊	16° 15' 7"
☾ Lua	♊	29° 16' 37"
☿ Mercúrio	♊	27° 31' 31"
♀ Vênus	♊	1° 37' 32"
♂ Marte	♊	29° 9' 27"
♃ Júpiter	♊	20° 51' 42"
♄ Saturno	♊	23° 40' 19"
♅ Urano	♊	18° 45' 24"
♆ Neptuno	♊	3° 18' 21"
♇ Plutão	♊	3° 19' 38"
♁ Nodo médio	♊	17° 31' 16"
♁ Quiron	♊	20° 29' 58"
♀ Liliith	♊	18° 48' 27"
2340 Hathor		não disponível
1181 Liliith	♊	22° 38' 1"
399 Persephone	♊	18° 51' 53"
504 Cora	♊	8° 36' 53"
1930 Lucifer	♊	9° 9' 32"
390 Alma	♊	17° 11' 27"
170 Maria	♊	25° 36' 32"
214 Aschera	♊	28° 23' 29"
2100 Ra-Shalom	♊	17° 30' 48"
* Beteigeuse	♊	5° 59' 20"
FC	♊	8° 9' 2"
MC	♊	13° 35' 15"

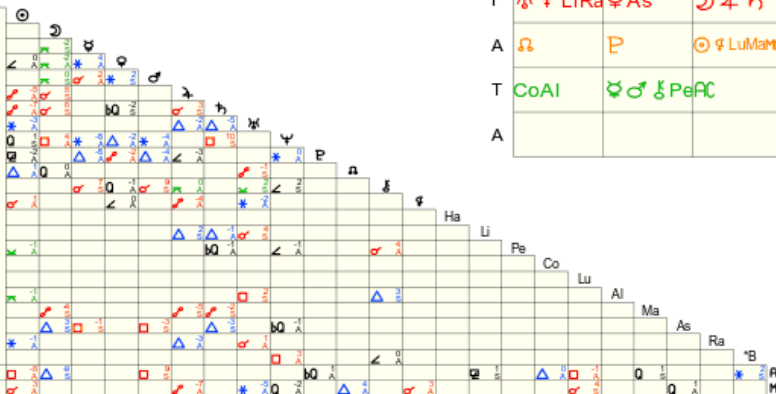

	C	F	M
F	♁ ♃ LIRa ♀ As	♁ ♃ ♃	
A	♁	♁	♀ LuMaMC
T	♁ Al	♁ ♃ ♃ PeAC	
A			

# Constelações – alfas

Alpha – 1, ou seja, a unidade

Demonstrando que as tribos são uma só

<p><b>Aries</b> <i>Hamal ou Aleixo - 13 Arietis.</i></p> <table border="1"> <thead> <tr> <th colspan="2">Alpha Arietis</th> </tr> <tr> <th colspan="2">Dados observacionais (J2000)</th> </tr> </thead> <tbody> <tr> <td>Constelação</td> <td>Aries</td> </tr> <tr> <td>Asc. reta</td> <td>02<sup>h</sup> 07<sup>m</sup> 10.4<sup>s</sup></td> </tr> <tr> <td>Declinação</td> <td>+23° 27' 44"</td> </tr> <tr> <td>Magnit. apar.</td> <td>2.2</td> </tr> <tr> <td>Tipo espectral</td> <td>K2 III/CA-1</td> </tr> <tr> <td>Distância</td> <td>66 ± 1 anos-luz 20.2 ± 0.4 pc</td> </tr> </tbody> </table> <p><b>2h 7m 10,4s</b> <b>23° 27' 44"</b></p>	Alpha Arietis		Dados observacionais (J2000)		Constelação	Aries	Asc. reta	02 <sup>h</sup> 07 <sup>m</sup> 10.4 <sup>s</sup>	Declinação	+23° 27' 44"	Magnit. apar.	2.2	Tipo espectral	K2 III/CA-1	Distância	66 ± 1 anos-luz 20.2 ± 0.4 pc	<p><b>Touro</b> <i>Aldebarã ou Aldebaran</i></p> <table border="1"> <thead> <tr> <th colspan="2">Aldebaran</th> </tr> <tr> <th colspan="2">Dados observacionais (J2000)</th> </tr> </thead> <tbody> <tr> <td>Constelação</td> <td>Taurus</td> </tr> <tr> <td>Asc. reta</td> <td>04<sup>h</sup> 35<sup>m</sup> 55.24<sup>s</sup>[1]</td> </tr> <tr> <td>Declinação</td> <td>+16° 30' 33.49"<sup>[1]</sup></td> </tr> <tr> <td>Magnitude aparente</td> <td>0,86<sup>[1]</sup></td> </tr> </tbody> </table> <p><b>4h 35m 55,24s</b> <b>16° 30' 33,49"</b></p>	Aldebaran		Dados observacionais (J2000)		Constelação	Taurus	Asc. reta	04 <sup>h</sup> 35 <sup>m</sup> 55.24 <sup>s</sup> [1]	Declinação	+16° 30' 33.49" <sup>[1]</sup>	Magnitude aparente	0,86 <sup>[1]</sup>	<p><b>Gêmeos</b> <i>Pólux ou Pollux</i></p> <table border="1"> <thead> <tr> <th colspan="2">Pólux</th> </tr> <tr> <th colspan="2">Dados observacionais (J2000)</th> </tr> </thead> <tbody> <tr> <td>Constelação</td> <td>Gemini</td> </tr> <tr> <td>Asc. reta</td> <td>07<sup>h</sup> 45<sup>m</sup> 18.9<sup>s</sup>[1]</td> </tr> <tr> <td>Declinação</td> <td>+28° 01' 34.3<sup>[1]</sup></td> </tr> <tr> <td>Magnitude aparente</td> <td>1,14<sup>[2]</sup></td> </tr> </tbody> </table> <p><b>7h 45m 18,9s</b> <b>28° 01' 34,3"</b></p>	Pólux		Dados observacionais (J2000)		Constelação	Gemini	Asc. reta	07 <sup>h</sup> 45 <sup>m</sup> 18.9 <sup>s</sup> [1]	Declinação	+28° 01' 34.3 <sup>[1]</sup>	Magnitude aparente	1,14 <sup>[2]</sup>	<p><b>Cancêr</b> <i>Alpha Cancri (Acubens, Sertan, 65 Cancri)</i></p> <table border="1"> <thead> <tr> <th colspan="2">α Cancri</th> </tr> <tr> <th colspan="2">Dados observacionais (J2000)</th> </tr> </thead> <tbody> <tr> <td>Constelação</td> <td>Cancer</td> </tr> <tr> <td>Asc. reta</td> <td>08h 58m 29.20s</td> </tr> <tr> <td>Declinação</td> <td>+11° 51' 28.0<sup>[1]</sup></td> </tr> <tr> <td>Magnitude aparente</td> <td>4.26</td> </tr> </tbody> </table> <p><b>8h 58m 29,20s</b> <b>11° 51' 28 "</b></p>	α Cancri		Dados observacionais (J2000)		Constelação	Cancer	Asc. reta	08h 58m 29.20s	Declinação	+11° 51' 28.0 <sup>[1]</sup>	Magnitude aparente	4.26
Alpha Arietis																																																							
Dados observacionais (J2000)																																																							
Constelação	Aries																																																						
Asc. reta	02 <sup>h</sup> 07 <sup>m</sup> 10.4 <sup>s</sup>																																																						
Declinação	+23° 27' 44"																																																						
Magnit. apar.	2.2																																																						
Tipo espectral	K2 III/CA-1																																																						
Distância	66 ± 1 anos-luz 20.2 ± 0.4 pc																																																						
Aldebaran																																																							
Dados observacionais (J2000)																																																							
Constelação	Taurus																																																						
Asc. reta	04 <sup>h</sup> 35 <sup>m</sup> 55.24 <sup>s</sup> [1]																																																						
Declinação	+16° 30' 33.49" <sup>[1]</sup>																																																						
Magnitude aparente	0,86 <sup>[1]</sup>																																																						
Pólux																																																							
Dados observacionais (J2000)																																																							
Constelação	Gemini																																																						
Asc. reta	07 <sup>h</sup> 45 <sup>m</sup> 18.9 <sup>s</sup> [1]																																																						
Declinação	+28° 01' 34.3 <sup>[1]</sup>																																																						
Magnitude aparente	1,14 <sup>[2]</sup>																																																						
α Cancri																																																							
Dados observacionais (J2000)																																																							
Constelação	Cancer																																																						
Asc. reta	08h 58m 29.20s																																																						
Declinação	+11° 51' 28.0 <sup>[1]</sup>																																																						
Magnitude aparente	4.26																																																						
<p><b>Leão</b> <i>regulus</i></p> <table border="1"> <thead> <tr> <th colspan="2">Régulo A, B, C, D</th> </tr> <tr> <th colspan="2">Dados observacionais (J2000)</th> </tr> </thead> <tbody> <tr> <td>Constelação</td> <td>Leão (Leo)</td> </tr> <tr> <td>Asc. reta</td> <td>A: 10<sup>h</sup> 08<sup>m</sup> 22.3<sup>s</sup> BC: 10<sup>h</sup> 08<sup>m</sup> 12.8/14<sup>s</sup></td> </tr> <tr> <td>Declinação</td> <td>A: +11° 58' 02" BC: +11° 59' 48"</td> </tr> <tr> <td>Magnitude aparente</td> <td>1,35/8,14/13,5</td> </tr> </tbody> </table> <p><b>10h 08m 22,3s</b> <b>11° 58' 02"</b></p>	Régulo A, B, C, D		Dados observacionais (J2000)		Constelação	Leão (Leo)	Asc. reta	A: 10 <sup>h</sup> 08 <sup>m</sup> 22.3 <sup>s</sup> BC: 10 <sup>h</sup> 08 <sup>m</sup> 12.8/14 <sup>s</sup>	Declinação	A: +11° 58' 02" BC: +11° 59' 48"	Magnitude aparente	1,35/8,14/13,5	<p><b>Virgem</b> <i>Spica, α Vir, α Virginis, Alpha Virginis</i></p> <table border="1"> <thead> <tr> <th colspan="2">Dados observacionais (J2000)</th> </tr> </thead> <tbody> <tr> <td>Constelação</td> <td>Virgem (Virgo)</td> </tr> <tr> <td>Asc. reta</td> <td>13<sup>h</sup> 25<sup>m</sup> 11.5793<sup>s</sup></td> </tr> <tr> <td>Declinação</td> <td>-11° 09' 40.759"</td> </tr> <tr> <td>Magnitude aparente</td> <td>+1.04</td> </tr> </tbody> </table> <p><b>13h 25m 11,57s</b> <b>11° 09' 40,76 "</b></p>	Dados observacionais (J2000)		Constelação	Virgem (Virgo)	Asc. reta	13 <sup>h</sup> 25 <sup>m</sup> 11.5793 <sup>s</sup>	Declinação	-11° 09' 40.759"	Magnitude aparente	+1.04	<p><b>Libra</b> <i>Alpha<sup>1</sup> Librae (Zubenelgenubi, Zuben Elgenubi, Kiffa Australis, Elkhiffa australis, 8 Librae)</i></p> <table border="1"> <thead> <tr> <th colspan="2">α<sup>1</sup> Librae</th> </tr> <tr> <th colspan="2">Dados observacionais (J2000)</th> </tr> </thead> <tbody> <tr> <td>Constelação</td> <td>Libra</td> </tr> <tr> <td>Asc. reta</td> <td>14h 50m 41.26s</td> </tr> <tr> <td>Declinação</td> <td>-15° 59' 49.5<sup>[1]</sup></td> </tr> <tr> <td>Magnitude aparente</td> <td>5.15</td> </tr> </tbody> </table> <p><b>14h 50m 41,26s</b> <b>15° 59' 49,5"</b></p>	α <sup>1</sup> Librae		Dados observacionais (J2000)		Constelação	Libra	Asc. reta	14h 50m 41.26s	Declinação	-15° 59' 49.5 <sup>[1]</sup>	Magnitude aparente	5.15	<p><b>Escorpião</b> <i>Antares</i></p> <table border="1"> <thead> <tr> <th colspan="2">Antares</th> </tr> <tr> <th colspan="2">Dados observacionais (J2000)</th> </tr> </thead> <tbody> <tr> <td>Constelação</td> <td>Scorpius</td> </tr> <tr> <td>Asc. reta</td> <td>16<sup>h</sup> 29<sup>m</sup> 24.46<sup>s</sup> [1]</td> </tr> <tr> <td>Declinação</td> <td>-26° 25' 55.21<sup>[1]</sup></td> </tr> <tr> <td>Magnitude aparente</td> <td>+1,09 [1]</td> </tr> </tbody> </table> <p><b>16h 29m 24,46s</b> <b>26° 25' 55,21"</b></p>	Antares		Dados observacionais (J2000)		Constelação	Scorpius	Asc. reta	16 <sup>h</sup> 29 <sup>m</sup> 24.46 <sup>s</sup> [1]	Declinação	-26° 25' 55.21 <sup>[1]</sup>	Magnitude aparente	+1,09 [1]						
Régulo A, B, C, D																																																							
Dados observacionais (J2000)																																																							
Constelação	Leão (Leo)																																																						
Asc. reta	A: 10 <sup>h</sup> 08 <sup>m</sup> 22.3 <sup>s</sup> BC: 10 <sup>h</sup> 08 <sup>m</sup> 12.8/14 <sup>s</sup>																																																						
Declinação	A: +11° 58' 02" BC: +11° 59' 48"																																																						
Magnitude aparente	1,35/8,14/13,5																																																						
Dados observacionais (J2000)																																																							
Constelação	Virgem (Virgo)																																																						
Asc. reta	13 <sup>h</sup> 25 <sup>m</sup> 11.5793 <sup>s</sup>																																																						
Declinação	-11° 09' 40.759"																																																						
Magnitude aparente	+1.04																																																						
α <sup>1</sup> Librae																																																							
Dados observacionais (J2000)																																																							
Constelação	Libra																																																						
Asc. reta	14h 50m 41.26s																																																						
Declinação	-15° 59' 49.5 <sup>[1]</sup>																																																						
Magnitude aparente	5.15																																																						
Antares																																																							
Dados observacionais (J2000)																																																							
Constelação	Scorpius																																																						
Asc. reta	16 <sup>h</sup> 29 <sup>m</sup> 24.46 <sup>s</sup> [1]																																																						
Declinação	-26° 25' 55.21 <sup>[1]</sup>																																																						
Magnitude aparente	+1,09 [1]																																																						
<p><b>Sagitário</b> <i>Alrami e Rukbat</i></p> <table border="1"> <thead> <tr> <th colspan="2">Alpha Sagittarii Rukbat</th> </tr> <tr> <th colspan="2">Dados de observação (época J2000)</th> </tr> </thead> <tbody> <tr> <td>Ascensão certa</td> <td>19<sup>h</sup> 23<sup>m</sup> 53.17483<sup>s</sup></td> </tr> <tr> <td>Declinação</td> <td>-40° 36' 57.3705<sup>s</sup></td> </tr> <tr> <td>constelação</td> <td>Sagitário</td> </tr> <tr> <td>Magnitude aparente</td> <td>3,97</td> </tr> </tbody> </table> <p><b>19h 23m 63,17s</b> <b>40° 36' 57,37"</b></p>	Alpha Sagittarii Rukbat		Dados de observação (época J2000)		Ascensão certa	19 <sup>h</sup> 23 <sup>m</sup> 53.17483 <sup>s</sup>	Declinação	-40° 36' 57.3705 <sup>s</sup>	constelação	Sagitário	Magnitude aparente	3,97	<p><b>Capricórnio</b> <i>Alpha<sup>1</sup> Capricorni (Algedi Prima, Prima Giedi, 5 Capricorni)</i></p> <table border="1"> <thead> <tr> <th colspan="2">α<sup>1</sup> Capricorni</th> </tr> <tr> <th colspan="2">Dados observacionais (J2000)</th> </tr> </thead> <tbody> <tr> <td>Constelação</td> <td>Capricornus</td> </tr> <tr> <td>Asc. reta</td> <td>20h 17m 38.86s</td> </tr> <tr> <td>Declinação</td> <td>-12° 30' 29.6<sup>[1]</sup></td> </tr> <tr> <td>Magnitude aparente</td> <td>4.30</td> </tr> </tbody> </table> <p><b>20h 17m 38,86s</b> <b>12° 30' 29,6"</b></p>	α <sup>1</sup> Capricorni		Dados observacionais (J2000)		Constelação	Capricornus	Asc. reta	20h 17m 38.86s	Declinação	-12° 30' 29.6 <sup>[1]</sup>	Magnitude aparente	4.30	<p><b>Aquário</b> <i>Alpha Aquarii Sadalmelik, Rucbah</i></p> <table border="1"> <thead> <tr> <th colspan="2">α Aquarii</th> </tr> <tr> <th colspan="2">Dados de observação (época J2000.0)</th> </tr> </thead> <tbody> <tr> <td>Ascensão certa</td> <td>22<sup>h</sup> 05<sup>m</sup> 47.0<sup>s</sup></td> </tr> <tr> <td>Declinação</td> <td>-00° 19' 11"</td> </tr> <tr> <td>constelação</td> <td>Aquário</td> </tr> <tr> <td>Magnitude aparente</td> <td>2,95</td> </tr> </tbody> </table> <p><b>22h 05m 47s</b> <b>00° 19' 11"</b></p>	α Aquarii		Dados de observação (época J2000.0)		Ascensão certa	22 <sup>h</sup> 05 <sup>m</sup> 47.0 <sup>s</sup>	Declinação	-00° 19' 11"	constelação	Aquário	Magnitude aparente	2,95	<p><b>Peixes</b> <i>Alpha Piscium Alrescha, Alrischa</i></p> <table border="1"> <thead> <tr> <th colspan="2">α Piscium Alrescha</th> </tr> <tr> <th colspan="2">Dados de observação (época J2000.0)</th> </tr> </thead> <tbody> <tr> <td>Ascensão certa</td> <td>02<sup>h</sup> 02<sup>m</sup> 02.8<sup>s</sup></td> </tr> <tr> <td>Declinação</td> <td>2° 45' 49"</td> </tr> <tr> <td>constelação</td> <td>Peixes</td> </tr> <tr> <td>Magnitude aparente</td> <td>+4.33 / +5.23</td> </tr> </tbody> </table> <p><b>2h 02m 02,8s</b> <b>2° 45' 49"</b></p>	α Piscium Alrescha		Dados de observação (época J2000.0)		Ascensão certa	02 <sup>h</sup> 02 <sup>m</sup> 02.8 <sup>s</sup>	Declinação	2° 45' 49"	constelação	Peixes	Magnitude aparente	+4.33 / +5.23				
Alpha Sagittarii Rukbat																																																							
Dados de observação (época J2000)																																																							
Ascensão certa	19 <sup>h</sup> 23 <sup>m</sup> 53.17483 <sup>s</sup>																																																						
Declinação	-40° 36' 57.3705 <sup>s</sup>																																																						
constelação	Sagitário																																																						
Magnitude aparente	3,97																																																						
α <sup>1</sup> Capricorni																																																							
Dados observacionais (J2000)																																																							
Constelação	Capricornus																																																						
Asc. reta	20h 17m 38.86s																																																						
Declinação	-12° 30' 29.6 <sup>[1]</sup>																																																						
Magnitude aparente	4.30																																																						
α Aquarii																																																							
Dados de observação (época J2000.0)																																																							
Ascensão certa	22 <sup>h</sup> 05 <sup>m</sup> 47.0 <sup>s</sup>																																																						
Declinação	-00° 19' 11"																																																						
constelação	Aquário																																																						
Magnitude aparente	2,95																																																						
α Piscium Alrescha																																																							
Dados de observação (época J2000.0)																																																							
Ascensão certa	02 <sup>h</sup> 02 <sup>m</sup> 02.8 <sup>s</sup>																																																						
Declinação	2° 45' 49"																																																						
constelação	Peixes																																																						
Magnitude aparente	+4.33 / +5.23																																																						

	hamal,acubens,Zubenelgenubi,Rukbat ,Algedi	Sadalmelik,Alrescha
--	--	---------------------

2021	1884	1018
* Hamal ♈ 7° 58' 4"	* Hamal ♈ 6° 3' 30"r	* Hamal ♈ 23° 57' 21"r
* Acubens ♋ 13° 56' 20"	* Acubens ♋ 12° 2' 24"	* Acubens ♋ 29° 57' 6"
* Zuben elgenubi ♋ 15° 22' 36"	* Zuben elgenubi ♋ 13° 28' 33"	* Zuben elgenubi ♋ 1° 24' 42"
* Rukbat ♋ 16° 56' 9"r	* Rukbat ♋ 15° 1' 20"	* Rukbat ♋ 2° 55' 18"
* Algedi ♋ 4° 4' 15"	* Algedi ♋ 2° 9' 35"	* Algedi ♋ 20° 4' 37"
* Aldebaran ♋ 10° 5' 33"	* Aldebaran ♋ 8° 11' 15"	* Aldebaran ♋ 26° 5' 22"
* Antares ♋ 10° 3' 30"	* Antares ♋ 8° 9' 7"	* Antares ♋ 26° 4' 23"
* Regulus ♋ 0° 7' 24"	* Regulus ♋ 28° 14' 3"	* Regulus ♋ 16° 12' 24"
* Spica ♋ 24° 8' 6"	* Spica ♋ 22° 14' 6"	* Spica ♋ 10° 9' 46"
* Pollux ♋ 23° 30' 40"	* Pollux ♋ 21° 38' 4"	* Pollux ♋ 9° 41' 30"
* Sadalmelik ♋ 3° 39' 21"r	* Sadalmelik ♋ 1° 44' 47"r	* Sadalmelik ♋ 19° 40' 34"r
* Alrescha ♋ 29° 41' 4"	* Alrescha ♋ 27° 46' 22"r	* Alrescha ♋ 15° 39' 47"r

Nome: Pirâmide de gizé  
 data: sab., 9 de outubro 2021  
 em Brasília (Distrito Federal), BRAS  
 47w55'47, 15s46'47

Horas: 12:00  
 Tempo Univ.: 15:00  
 Tempo Sid.: 13:02:04



Título: 2.AT 0.0-1 16-Jul-2022

Mapa de evento (Método: Astrodiens / Placidus)  
 Signo Solar: Libra  
 Ascendente: Capricórnio

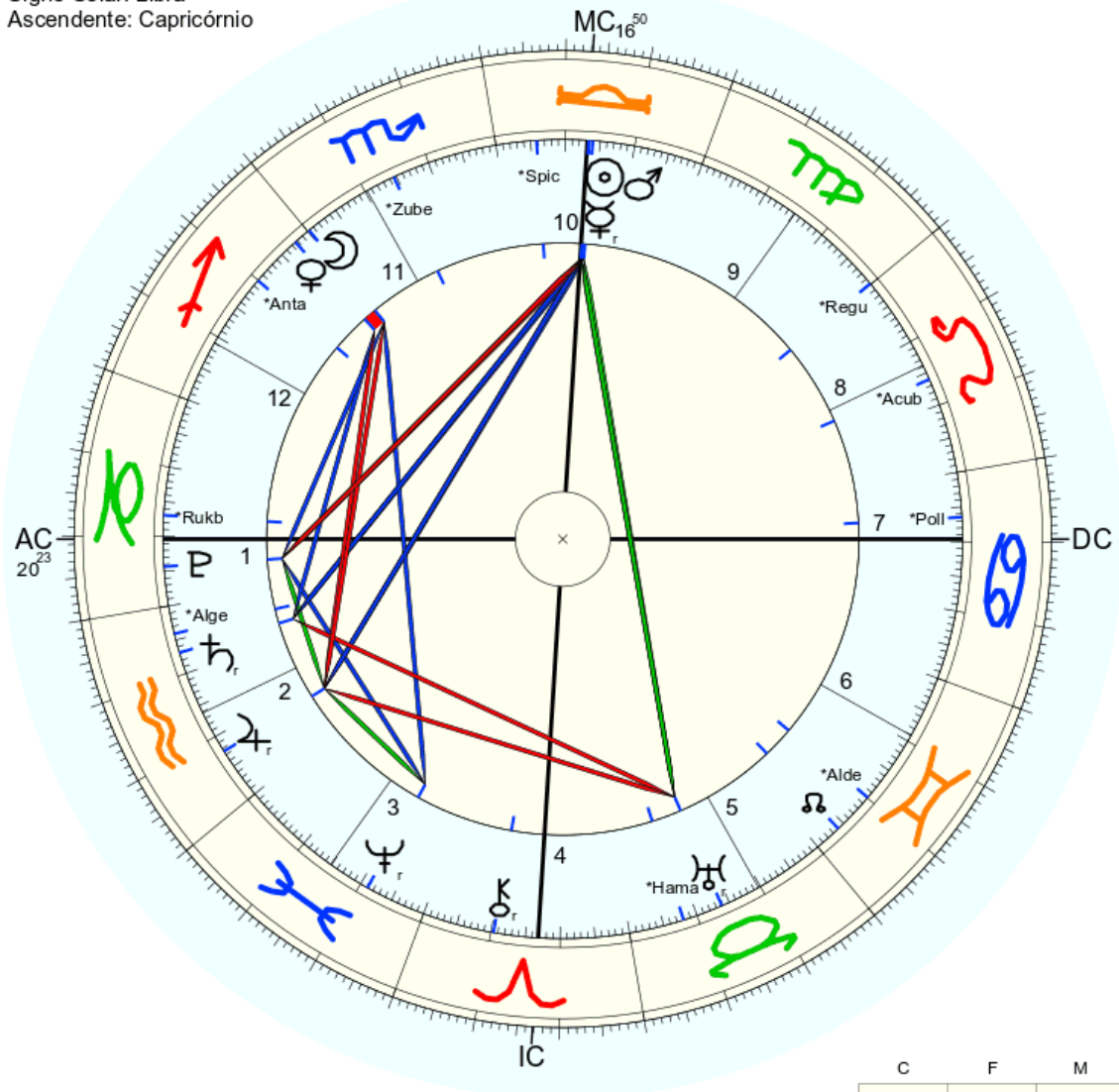

☉ Sol	♎ 16° 32' 14"	Queda
☾ Lua	♐ 29° 45' 17"	Queda
☿ Mercúrio	♎ 16° 39' 18"	
♀ Vênus	♏ 2° 21' 10"	
♂ Marte	♎ 16° 3' 26"	Detr.
♃ Júpiter	♏ 22° 27' 12"	Dom.
♄ Saturno	♏ 6° 52' 50"	Queda
♅ Urano	♏ 13° 49' 9"	Queda
♆ Neptuno	♏ 21° 7' 3"	Dom.
♇ Plutão	♏ 24° 18' 58"	
♁ Nodo médio	♏ 3° 56' 42"	
♁ Quiron	♏ 10° 23' 1"	
♁ Lilit	♏ 9° 13' 18"	
* Hamal	♏ 7° 58' 4"	
* Acubens	♏ 13° 56' 20"	
* Zuber melqant	♏ 15° 22' 36"	
* Rukbat	♏ 16° 56' 9"	
* Algedi	♏ 4° 4' 15"	
* Aldebaran	♏ 10° 5' 33"	
* Antares	♏ 10° 3' 30"	
* Regulus	♏ 0° 7' 24"	
* Spica	♏ 24° 8' 6"	
* Pollux	♏ 23° 30' 40"	
FC:	♏ 20° 22' 30"	2: ♎ 16° 9'
		3: ♏ 14° 53'
MC:	♏ 16° 50' 14"	11: ♏ 19° 41'
		12: ♏ 20° 56'

	C	F	M
F	♂		♀
A	☉♃♄♅	♁♂♃	♁♄
T	♁♁♁	♁♃	
A		♁	♁

Nome: Tribo De Israel  
 data: dom., 21 de dezembro 1884  
 em Brasília (Distrito Federal), BRAS  
 47w55'47, 15s46'47

Horas: 12:00 LMT  
 Tempo Univ.: 15:11:43  
 Tempo Sid.: 18:02:22



Título: 2.AT 0.0-1 16-Jul-2022

Mapa de evento (Método: Astrodiens / Placidus)  
 Signo Solar: Capricórnio  
 Ascendente: Áries

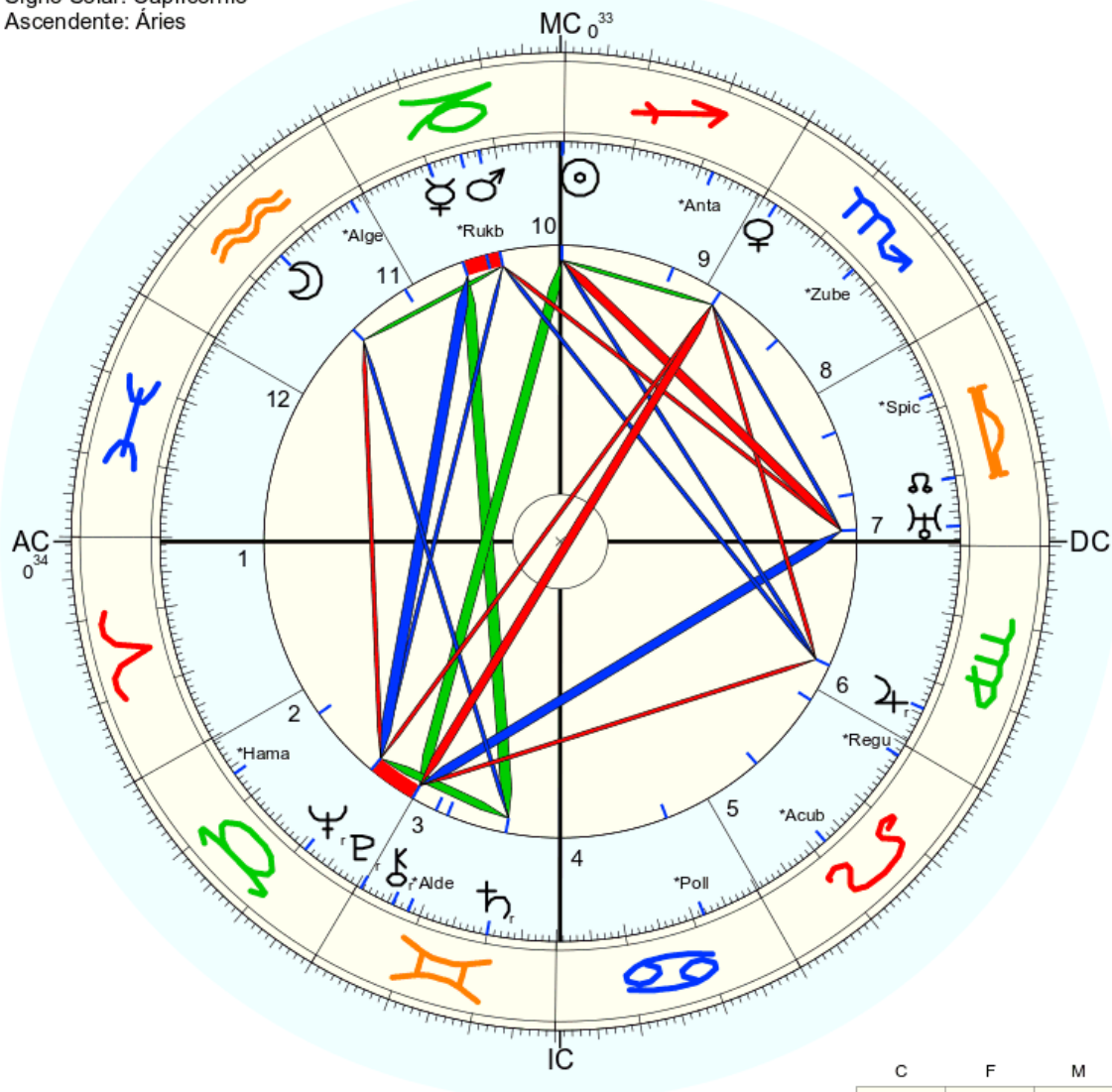

☉ Sol	♏ 0° 14' 22"	
☾ Lua	♏ 14° 52' 40"	
☿ Mercúrio	♏ 19° 47' 20"	
♀ Vénus	♏ 27° 54' 58"	Detr.
♂ Marte	♏ 12° 20' 20"	Exalt.
♃ Júpiter	♏ 5° 59' 49"	Detr.
♄ Saturno	♏ 19° 59' 13"	
♅ Urano	♏ 2° 48' 42"	
♆ Neptuno	♏ 20° 57' 36"	
♇ Plutão	♏ 0° 39' 43"	
♁ Nodo médio	♏ 9° 47' 16"	
♁ Quiron	♏ 5° 45' 57"	
♀ Lilit	♏ 22° 53' 42"	
* Hamal	♏ 6° 3' 30"	
* Acubens	♏ 12° 2' 24"	
* Zuber elgenubi	♏ 13° 28' 33"	
* Rukbat	♏ 15° 1' 20"	
* Algedi	♏ 2° 9' 35"	
* Aldebaran	♏ 8° 11' 15"	
* Antares	♏ 8° 9' 7"	
* Regulus	♏ 28° 14' 3"	
* Spica	♏ 22° 14' 6"	
* Pollux	♏ 21° 38' 4"	
FC: ♀	♏ 0° 34' 24"	♏ 2° 0' 29"
MC: ♏	0° 32' 30"	♏ 11° 0' 22"
		♏ 12° 0' 41"

	C	F	M
F	♏		
A	♏	♏	♏
T	♏	♏	♏
A		♏	



Nome: Tribo De Israel  
 data: qui., 1º de janeiro 1018 greg.  
 em Brasília (Distrito Federal), BRAS  
 47w55'47, 15s46'47

Horas: 12:00 LMT  
 Tempo Univ.: 15:11:43  
 Tempo Sid.: 18:41:52



Título: 2.AT 0.0-1 16-Jul-2022

Mapa de evento (Método: Astrodiens / Placidus)  
 Signo Solar: Capricórnio  
 Ascendente: Áries

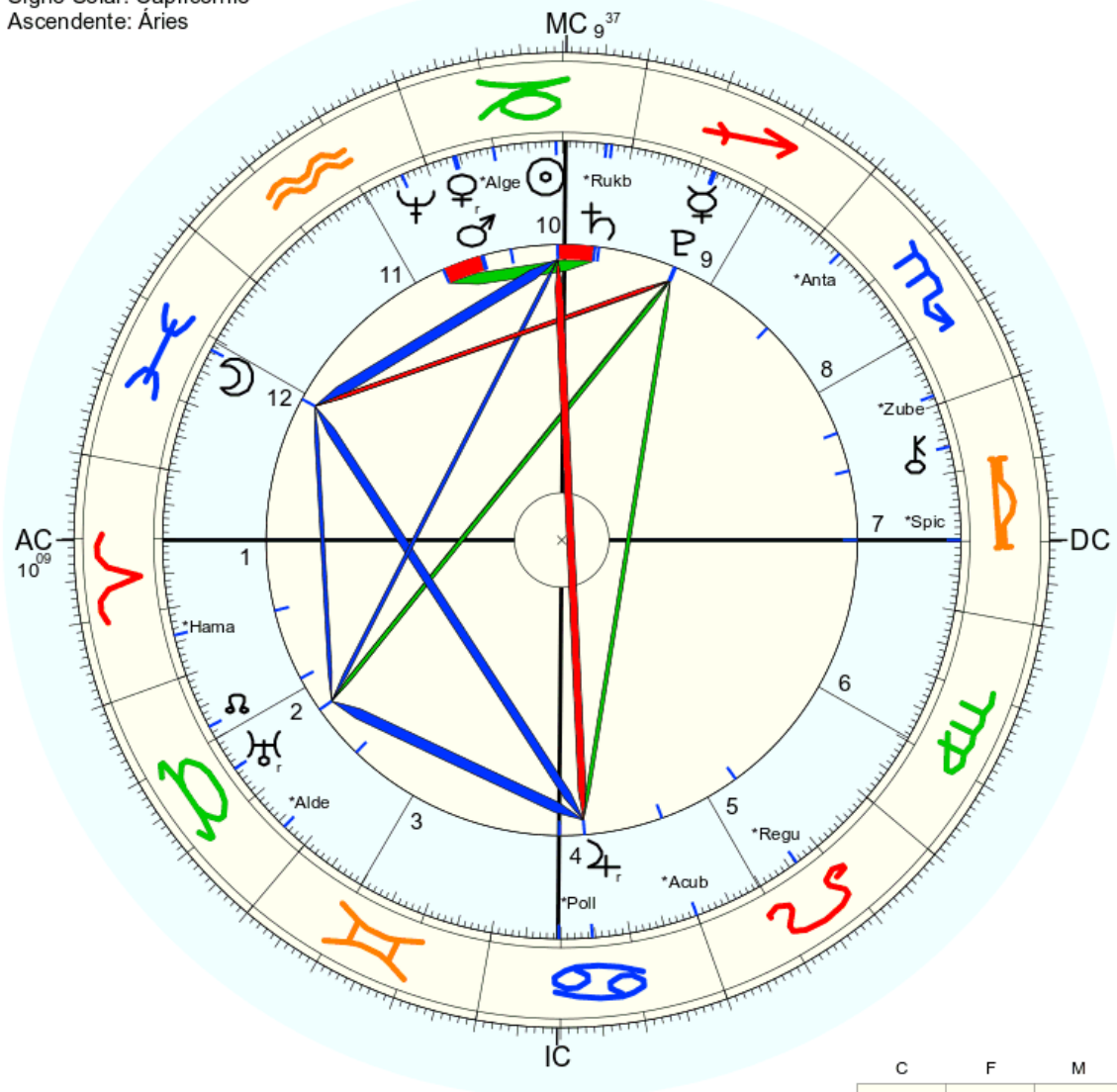

☉ Sol	♌ 10° 57' 58"	
☾ Lua	♌ 11° 38' 41"	
☿ Mercúrio	♌ 17° 27' 14"	Detr.
♀ Vênus	♌ 25° 55' 27"	
♂ Marte	♌ 25° 35' 18"	Exalt.
♃ Júpiter	♌ 14° 34' 12"	Exalt.
♄ Saturno	♌ 3° 41' 24"	Dom.
♅ Urano	♌ 15° 9' 10"	Queda
♆ Neptuno	♌ 3° 46' 55"	
♇ Plutão	♌ 17° 45' 3"	
♁ Nodo médio	♌ 8° 3' 11"	
♂ Quiron	♌ 23° 43' 30"	
♀ Lilith	♌ 25° 23' 28"	
* Hamal	♌ 23° 57' 21"	
* Acubens	♌ 29° 57' 6"	
* Zuber el genubi	♌ 1° 24' 42"	
* Rukbat	♌ 2° 55' 18"	
* Algedi	♌ 20° 4' 37"	
* Aldebaran	♌ 26° 5' 22"	
* Antares	♌ 26° 4' 23"	
* Regulus	♌ 16° 12' 24"	
* Spica	♌ 10° 9' 46"	
* Pollux	♌ 9° 41' 30"	
♈ AC	♈ 10° 9' 17"	
♌ MC	♌ 9° 36' 40"	
♍ 11	♍ 9° 45'	
♎ 12	♎ 10° 24'	

	C	F	M
F	♈ AC		♏ P
A	♌	♋	
T	♌♌♌♌♌	♌♌♌	
A	♌		♏



	<b>2021</b>	<b>1884</b>	<b>1018</b>
	<ul style="list-style-type: none"> <li>* Hamal ♃ 7° 58' 4"</li> <li>* Acubens ♋ 13° 56' 20"</li> <li>* Zubenelgenubi ♋ 15° 22' 36"</li> <li>* Rukbat ♋ 16° 56' 9"</li> <li>* Algedi ♋ 4° 4' 15"</li> <li>* Aldebaran ♋ 10° 5' 33"</li> <li>* Antares ♋ 10° 3' 30"</li> <li>* Regulus ♋ 0° 7' 24"</li> <li>* Spica ♋ 24° 8' 6"</li> <li>* Pollux ♋ 23° 30' 40"</li> <li>* Sadalmelik ♋ 3° 39' 21"</li> <li>* Alrescha ♋ 29° 41' 4"</li> </ul>	<ul style="list-style-type: none"> <li>* Hamal ♃ 6° 3' 30"</li> <li>* Acubens ♋ 12° 2' 24"</li> <li>* Zubenelgenubi ♋ 13° 28' 33"</li> <li>* Rukbat ♋ 15° 1' 20"</li> <li>* Algedi ♋ 2° 9' 35"</li> <li>* Aldebaran ♋ 8° 11' 15"</li> <li>* Antares ♋ 8° 9' 7"</li> <li>* Regulus ♋ 28° 14' 3"</li> <li>* Spica ♋ 22° 14' 6"</li> <li>* Pollux ♋ 21° 38' 4"</li> <li>* Sadalmelik ♋ 1° 44' 47"</li> <li>* Alrescha ♋ 27° 46' 22"</li> </ul>	<ul style="list-style-type: none"> <li>* Hamal ♃ 23° 57' 21"</li> <li>* Acubens ♋ 29° 57' 6"</li> <li>* Zubenelgenubi ♋ 1° 24' 42"</li> <li>* Rukbat ♋ 2° 55' 18"</li> <li>* Algedi ♋ 20° 4' 37"</li> <li>* Aldebaran ♋ 26° 5' 22"</li> <li>* Antares ♋ 26° 4' 23"</li> <li>* Regulus ♋ 16° 12' 24"</li> <li>* Spica ♋ 10° 9' 48"</li> <li>* Pollux ♋ 9° 41' 30"</li> <li>* Sadalmelik ♋ 19° 40' 34"</li> <li>* Alrescha ♋ 15° 39' 47"</li> </ul>

Judá 36 Issacar 70 Zebulun 94 Rúben 60 Simeão 62 Gade 17 José 49 <b>Levi 48</b> Benjamim 67 Dã 5 Aser 43 Naftáli 63 <b>Total = 614</b>	Áries 52 Touro 89 gêmeos 64 câncer 44 leão 33 virgem 74 libra 42 <b>escorpião 101</b> sagitário 99 capricórnio 121 aquário 82 peixes 78 <b>total = 879 15 6 – 6 Tiphereth</b>	yehudá 64 Yissachar 103 Zevulun 121 Reuven 85 Shimeon 83 Gad 12 Efraim 53 <b>Menashe 65</b> Binyamin 87 Dan 19 Asher 51 Naftali 63 <b>Total = 806</b>	יהודה — 5 4 6 5 10 - 30 יסאכר — 200 20 300 300 10 - 830 זבולון 700 30 6 2 7 - 775 ראובן - 700 2 6 1 200 - 909 שמעון — 700 6 70 40 300 - 1116 גד - 4 3 = 7 מנשה = 600 10 200 80 1 = 891 <b>מנשה - 5 300 50 40 - 395</b> בנימין - 700 10 40 10 50 2 - 812 דן - 700 4 - 704 אשר - 200 300 1 - 501 נפתלי - 10 30 400 80 50 - 570 Total - 7570 <b>Total = 199</b>	Hamal - 36 Aldebaran - <b>44</b> Pollux - 53 Acubens - 54 Regulus - <b>44</b> Spica - 56 Zubenelgenub - 29 Antares - <b>44</b> Rukbat - 33 Algedi - 26 Sadalmelik - 23 Alrescha - 71 <b>Total = 99</b> <b>Total = 513</b>
--	---	---	---	--

**Total – 614 879 806 199 513 – 3011 ano**

**4 de abril de 3011**

7 8 9 1 3 8 3 4 4 - 47 6 2 3 3 8 3 1 1 1 6 4 4 - 42 4 8 1 0 1 6 5 7 4 4 - 40 <b>Total = 47 42 40 = 129 = 12 tribos</b>	hamal,acubens,Zubenelgenubi,Rukbat ,Algedi	Sadalmelik,Alrescha
---	---	---------------------



<b>Ano 3011</b> <ul style="list-style-type: none"> <li>* Hamal ♃ 21° 50' 3"</li> <li>* Acubens ♋ 27° 48' 26"</li> <li>* Zubenelgenubi ♋ 29° 13' 15"</li> <li>* Rukbat ♋ 0° 48' 43"</li> <li>* Algedi ♋ 17° 55' 8"</li> <li>* Sadalmelik ♋ 17° 29' 4"</li> <li>* Alrescha ♋ 13° 33' 20"</li> <li>* Aldebaran ♋ 23° 57' 24"</li> <li>* Antares ♋ 23° 54' 58"</li> <li>* Regulus ♋ 13° 55' 32"</li> <li>* Spica ♋ 7° 59' 28"</li> <li>* Pollux ♋ 7° 12' 37"</li> </ul> <b>Total - 71</b> <b>Carta - 71</b> <b>3011</b> 3 26 15 43 8 4 20 24 58 32 28 37 = 298s - 240(4) = 58" (4) 50 48 13 48 55 29 33 57 54 55 59 12 = 517 - 480(8) = 37" (8) 21 27 29 17 17 13 23 23 13 7 7 = 205° <b>205° 58' 37"</b>	<b>Declinação</b> 23° 27' 44" 16° 30' 33,49" 28° 01' 34,3" 11° 51' 28 " 11° 58' 02 " 11° 09' 40,76 " 15° 59' 49,5" 26° 25' 55,21" 40° 36' 57,37" 12° 30' 29,6" 00°19' 11" 2° 45' 49" <b>431 - 420(7) = 11</b> <b>(11) + 390 = 401 - 360(6) = 41</b> <b>195 + 6 = 201°</b> <b>201° 41' 11"</b>	<b>205° 58' 37"</b> <b>201° 41' 11"</b> <b>407° 39' 48"</b> <b>4 7 3 9 4 8</b> <b>11 12 12</b> <b>2 12 12 = 26 YHWH</b> <b>Horas</b> <b>205 201 = 406 10 1</b> <b>- 1 unidade</b>
--	---	---



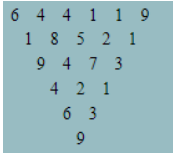
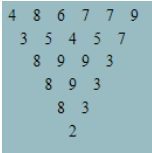
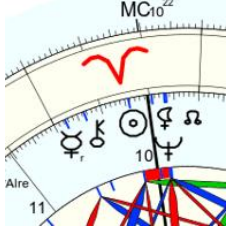

Data sllllhpk 74 nome secreto ouroboros 71	
--	--

3011 – 21 14 7 14 27 – 29 11 2  Cartas – 29 11 2 6 = 48 = 12 Tribos de israel Data espiritual = 5	15 x – 6
--	----------

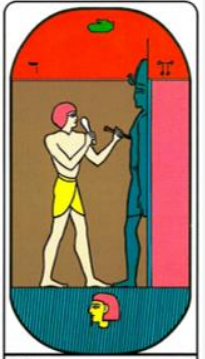

Áries Touro gêmeos câncer leão virgem libra escorpião sagitário capricórnio aquário peixes 	yehudá Yissachar Zevulun Reuven Shimeon Gad Efraim Menashe Binyamin Dan Asher Naftali 		<b>Sol mercúrio netuno quiron</b> <b>lilith Cabeça Dragão</b> <b>14 27 7 23 9 6</b> <b>Calda dragão e saturno</b> <b>6 7</b> <b>Total = 99</b> <b>Total = 99</b> <b>Total = 513</b>
--	---	--	--

 <p><b>Mercúrio 27 – 9</b></p>		$5+5=10=1$ yehudá Yissachar Zevulun Reuven Shimeon Gad Efraim Menashe Binyamin Dan Asher Naftali <b>2</b> $2+1=3$ <b>He</b>  = 5 H E 5 5 5 5 1 9
--	--	--

**Forças planetárias - 21 14 7 14 27 – 15 x = 44**

 <p><b>Saturno 7</b></p>		$5+8=13=4$ yehudá Yissachar Zevulun Reuven Shimeon Gad Efraim Menashe Binyamin Dan Asher Naftali <b>2</b> $4+2=6$ <b>Daleth</b>  = 4 D A L E T H 4 1 3 5 4 5 4 1 3 5 4 5 5 4 8 9 9 9 3 8 9 3 2 8 5 1 6 <b>16 – 7</b>
---	--	--

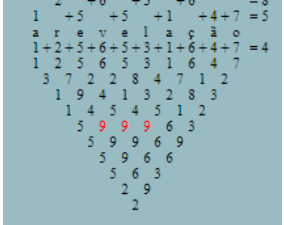
**Urano – Tribos de israel**

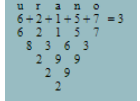
 <p><b>Urano 15 – 6</b></p>	A revelação 83 $83\ 74 = 13$ , decimo terceiro céu  <p><b>2</b>  <math>83\ 69\ 74=37</math>          37 base Aleph e daath</p>	$4\ 6 = 1$ yehudá Yissachar Zevulun Reuven Shimeon Gad Efraim Menashe Binyamin Dan Asher Naftali <b>2</b> $1\ 2 = 3$ <b>Aleph</b>  = 1  <p><b>6</b></p>
--	---	--

## Tetagramaton

Tetagramaton - As 12 tribos				
multiplicador	astros	valor letra	2	valor letra
	mercurio	15	27	42
	vênus	6	21	27
	marte	24	0	24
	jupiter	4	14	18
	saturno	25	7	32
	total		69	143
	total 2x		76	199
212				
275				
total - 212 275 - 19 10 1 - 1 unidade das tribos				



## Ouroboros 71

Ano 3011

* Hamal	♃	21°	50'	3"	γ
* Acubens	♃	27°	48'	26"	γ
* Zuben elgenubi	♃	29°	13'	15"	
* Rukbat	♃	0°	48'	43"	
* Algedi	♃	17°	55'	8"	
* Sadalmelik	♃	17°	29'	4"	
* Alrescha	♃	13°	33'	20"	
* Aldebaran	♃	23°	57'	24"	γ
* Antares	♃	23°	54'	58"	
* Regulus	♃	13°	55'	32"	
* Spica	♃	7°	59'	28"	
* Pollux	♃	7°	12'	37"	

Total - 71

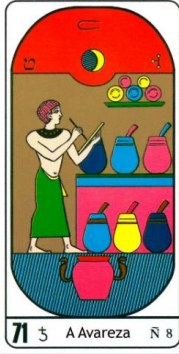
Carta - 71

 <p style="text-align: center; font-weight: bold;">Saturno 7</p>	<p>Pois o vaso que foi virado em Atlântida, foi a Lilith, assassinada covardemente no trono</p>  <p>Lua 24 = 6 tiphereth</p>	<p>8+5=4</p> <p>As tribos de Israel</p> <p style="font-size: 1.2em; font-weight: bold;">3</p> <p>3+4=7</p> <p style="background-color: #e0e0e0; padding: 2px;">Teth ♃ = 9</p> <table style="margin: auto; border-collapse: collapse; text-align: center;"> <tr><td>T</td><td>E</td><td>T</td><td>H</td></tr> <tr><td>4</td><td>5</td><td>4</td><td>5</td></tr> <tr><td>4</td><td>5</td><td>4</td><td>5</td></tr> <tr><td style="color: red;">9</td><td style="color: red;">9</td><td style="color: red;">9</td><td></td></tr> <tr><td>9</td><td>9</td><td></td><td></td></tr> <tr><td>9</td><td></td><td></td><td></td></tr> <tr><td style="font-weight: bold;">7</td><td></td><td></td><td></td></tr> </table>	T	E	T	H	4	5	4	5	4	5	4	5	9	9	9		9	9			9				7			
T	E	T	H																											
4	5	4	5																											
4	5	4	5																											
9	9	9																												
9	9																													
9																														
7																														

## Horas

205 201 = 406 = 46

 <p style="text-align: center; font-weight: bold;">Sol 14 - 5</p>	<p>7+1=8</p> <p>Áries Touro gêmeos câncer leão virgem libra escorpião sagitário capricórnio aquário peixes</p> <p style="font-size: 1.2em; font-weight: bold;">9</p> <p>8+9 = 17</p> <p style="background-color: #e0e0e0; padding: 2px;">Zayin ♃ = 7</p> <table style="margin: auto; border-collapse: collapse; text-align: center;"> <tr><td>Z</td><td>A</td><td>Y</td><td>I</td><td>N</td></tr> <tr><td>7</td><td style="color: red;">1</td><td style="color: red;">1</td><td style="color: red;">1</td><td>5</td></tr> <tr><td>7</td><td style="color: red;">1</td><td style="color: red;">1</td><td style="color: red;">1</td><td>5</td></tr> <tr><td>8</td><td>2</td><td>2</td><td>6</td><td></td></tr> <tr><td>1</td><td>4</td><td>8</td><td></td><td></td></tr> <tr><td>5</td><td>3</td><td></td><td></td><td></td></tr> <tr><td>8</td><td></td><td></td><td></td><td></td></tr> <tr><td style="font-weight: bold;">32 - 5</td><td></td><td></td><td></td><td></td></tr> </table>	Z	A	Y	I	N	7	1	1	1	5	7	1	1	1	5	8	2	2	6		1	4	8			5	3				8					32 - 5				
Z	A	Y	I	N																																					
7	1	1	1	5																																					
7	1	1	1	5																																					
8	2	2	6																																						
1	4	8																																							
5	3																																								
8																																									
32 - 5																																									

As tribos foram divididas, 39, pois a mãe divina em Atlântida foi dividida.  
Mãe divina – 13 1 5 4 9 22 9 14 1 – 78, pois 39 + 39 = 78

E o que de fato é ser “Israel”, pois Israel em verdade não é o estado físico, mas o estado de espírito.

## Gênesis 32:22-32

Nova Versão Internacional

Jacó Luta com Deus

<sup>22</sup> Naquela noite Jacó levantou-se, tomou suas duas mulheres, suas duas servas e seus onze filhos para atravessar o lugar de passagem do Jaboque. <sup>23</sup> Depois de havê-los feito atravessar o ribeiro, fez passar também tudo o que possuía. <sup>24</sup> E Jacó ficou sozinho. Então veio um homem que se pôs a lutar com ele até o amanhecer. <sup>25</sup> Quando o homem viu que não poderia dominá-lo, tocou na articulação da coxa de Jacó, de forma que lhe deslocou a coxa, enquanto lutavam. <sup>26</sup> Então o homem disse: “Deixe-me ir, pois o dia já desponta”. Mas Jacó lhe respondeu: “Não te deixarei ir, a não ser que me abençoes”.

<sup>27</sup> O homem lhe perguntou: “Qual é o seu nome?”

“Jacó<sup>[a]</sup>”, respondeu ele.

<sup>28</sup> Então disse o homem: “Seu nome não será mais Jacó, mas sim Israel<sup>[b]</sup>, porque você lutou com Deus e com homens e venceu”.

<sup>29</sup> Prosseguiu Jacó: “Peço-te que digas o teu nome”.

Mas ele respondeu: “Por que pergunta o meu nome?” E o abençoou ali.

<sup>30</sup> Jacó chamou àquele lugar Peniel, pois disse: “Vi a Deus face a face e, todavia, minha vida foi poupada”.

<sup>31</sup> Ao nascer do sol atravessou Peniel, mancando por causa da coxa.

<sup>32</sup> Por isso, até o dia de hoje, os israelitas não comem o músculo ligado à articulação do quadril, porque nesse músculo Jacó foi ferido.

32 | - 5

duas servas e seus onze filhos

Israel

Isra = 47 = amor 1 13 15 18 = 47 = 11

E = 17

Dessa forma, ser israel é ter amor no íntimo do coração. A questão de lutar até o amanhecer, é até o amanhece que o mundo logo irá passar, e aqueles que se venceram, serão esse Israel de fato, pois venceram devido ao amor.



Então, Israel é o amor verdadeiro dentro do coração.

Então vamos juntar as parte : 39 + 39 = 78, vamos nos unir!



**Carta 78**

o a m o r $7+1+4+7+2 = 3$ 7 1 4 7 2 8 5 2 9 4 7 2 2 9 2	$3+2 = 5$ $+3 = 8$ $1 + 1+5 = 7$ i s r a e l $1+3+2+1+5+3 = 6$ 1 3 2 1 5 3 4 5 3 6 8 9 8 9 5 8 8 5 7 4 2		
---	---	--	--

 <p><b>78</b> ♀ O Renascimento U 6  <b>Vênus 21 - 3</b></p>	<p>Vênus simboliza o amor          O homem brigando com o anjo</p>  <p>Renascimento do que está morto no homem, o amor</p> 	$3+6=9$ O amor Israel <b>2</b> $9+2=2$ Ayin <b>ע = 70</b>       <b>A Y I N</b> 1 1 1 5 1 1 1 5 2 2 6 4 8 3 <b>12 - 3</b>
--	---	---

**Vênus 21 = 12 tribos = 21 a vigésima letra em hebraico = shin**

Então se termos a carta com valor 78 representando a união, o amor contido em si, logo o 39 é a divisão, a luta ainda do homem contra Deus, mas que Deus era esse a qual Jacó lutou?

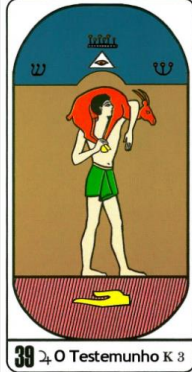
 <p><b>39</b> ♂ O Testemunho K 3  <b>Júpiter 14 - 5</b></p>	<p>O homem ao lado carregando um bode, enquanto o olho da providência o analisa.</p> <p>21 a vigésima letra em hebraico = shin</p>  <p>Israel = 64  <b>יְשׁוּרָאֵל</b>  <math>30 1 200 300 10 = 541</math>          Amor 47          Ahavá = 33  <b>אַהֲבָה</b>  <math>5 2 5 1 = 13</math>          Total = <math>64 541 47 33 13 = 698 23 = 5</math></p> <p><b>Data</b>  <b>5 de maio de 698</b></p>  <p>Sol Mercúrio Lúcifer 47 amor = 74 Lúcifer</p>	$2+3=5$ Lúcifer <b>7</b> $7+5=12=3$ Shin <b>ש = 300</b> S H I N 3 5 1 5 3 5 1 5 8 6 6 5 3 8 <b>14 - 5</b>
--	---	--

Cartas 39 78 = <b>27</b>	Astros 21 5 - 26 YHWH	<b>27</b>
--------------------------	-----------------------	-----------

pt.wikipedia.org/wiki/Israel

270 linguas

## Israel

Artigo Discussão Ler Editar Ver histórico

Origem: Wikipédia, a enciclopédia livre.

**Nota:** Para outros significados, veja *Israel* (desambiguação).

**Israel** (em hebraico: יִשְׂרָאֵל, *Yisra'el*; em árabe: إِسْرَائِيل, *Isrā'īl*), oficialmente **Estado de Israel** (em hebraico: מְדִינַת יִשְׂרָאֵל, *Medīnat Isrā'el*, pronunciado [medíˈnat isʁaˈʔel]; em árabe: دَوْلَة إِسْرَائِيل, *Dawlat Isrā'īl*, pronunciado [dawlat isʁaːˈʔiːl]), é uma democracia parlamentar<sup>[17]</sup> localizada no Oriente Médio, ao longo da costa oriental do Mar Mediterrâneo. O país faz fronteira com o Líbano ao norte, com a Síria a nordeste, com a Jordânia e a Cisjordânia a leste, com o Egito e a Faixa de Gaza ao sudoeste, e com o Golfo de Aqaba, no Mar Vermelho, ao sul.<sup>[nota 4]</sup> Geograficamente, contém diversas características dentro de seu território relativamente pequeno.<sup>[11][14]</sup> Israel é definido como um "Estado Judeu e Democrático" em suas Leis Básicas e é o único Estado de maioria judia do mundo.<sup>[20]</sup>

Após a adoção de uma resolução pela Assembleia Geral das Nações Unidas em 29 de novembro de 1947, recomendando a adesão e implementação do Plano de Partilha da Palestina para substituir o Mandato Britânico, em 14 de maio de 1948, David Ben-Gurion, o chefe-executivo da Organização Sionista Mundial<sup>[nota 7]</sup> e presidente da Agência Judaica para a Palestina, declarou o estabelecimento de um *Estado Judeu* em *Eretz Israel*, a ser conhecido como o *Estado de Israel*, uma entidade independente do controle britânico.<sup>[21][22][23]</sup> As nações árabes vizinhas invadiram o recém-criado país no dia seguinte, em apoio aos árabes palestinos. Israel, desde então, travou várias guerras com os Estados árabes circundantes.<sup>[24]</sup> No decorso das quais ocupou os territórios da Cisjordânia, península do Sinai, Faixa de Gaza e colinas de Golã. Partes dessas áreas ocupadas, incluindo Jerusalém Oriental, foram anexadas por Israel, mas a fronteira com a vizinha Cisjordânia ainda não foi definida de forma permanente.<sup>[25][26][27][28]</sup> Israel assinou tratados de paz com Egito e Jordânia, porém os esforços para solucionar o conflito israelo-palestino até agora não resultaram em paz.

O centro financeiro de Israel é Telavive,<sup>[29]</sup> enquanto Jerusalém é a cidade mais populosa do país e sua capital<sup>[nota 8]</sup> (embora não seja reconhecida como tal pela comunidade internacional). A população israelense, conforme definido pelo Escritório Central de Estatísticas de Israel, foi estimada em 2019

**Estado de Israel**  
מְדִינַת יִשְׂרָאֵל (hebraico)  
Medīnat Isrā'el (árabe)  
دَوْلَة إِسْرَائِيل (árabe)  
Dawlat Isrā'īl



Bandeira



Brasão

Hino nacional: הַתִּקְוָה (*Hatikvá*)  
"A esperança"

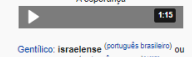

1:15

Gentílico: israelense (português brasileiro) ou israelita (português europeu)[1][2]



Windows 10 | Digite aqui para pesquisar | 02:42 16/07/2022

**Idioma 270 = 27**

pt.wikipedia.org/wiki/Amor

163 linguas

## Amor

Artigo Discussão Ler Ver fonte Ver histórico

Origem: Wikipédia, a enciclopédia livre.

**Nota:** Para outros significados, veja *Amor* (desambiguação).

**Amor** (do latim *amore*) é uma *emoção* ou *sentimento* que leva uma pessoa a desejar o bem a outra pessoa ou a uma coisa.<sup>[1]</sup> O uso do vocábulo, contudo, lhe empresta outros tantos significados, quer comuns, quer conforme a ótica de apreciação, tal como nas religiões, na filosofia e nas ciências humanas. O amor possui um mecanismo biológico que é determinado pelo sistema límbico, centro das emoções, presente somente em mamíferos e talvez também nas aves — a tal ponto que Carl Sagan afirmou que o amor parece ser uma invenção dos mamíferos.<sup>[2]</sup>

Para o psicólogo **Erich Fromm**, ao contrário da crença comum de que o amor é algo "fácil de ocorrer" ou espontâneo, ele deve ser aprendido; ao invés de um mero sentimento que acontece, é uma faculdade que deve ser estudada para que possa se desenvolver - pois é uma "arte", tal como a própria vida. Ele diz: "*se quisermos aprender como se ama, devemos proceder do mesmo modo por que agiríamos se quiséssemos aprender qualquer outra arte, seja a música, a pintura, a carpintaria, ou a arte da medicina ou da engenharia*".<sup>[3]</sup> O sociólogo **Anthony Giddens** diz que os mais notáveis estudos sobre a sexualidade, na quase totalidade feitos por homens, não trazem qualquer menção ao amor.<sup>[4]</sup> Ambos os autores revelam existir uma omissão científica sobre o tema.<sup>[3][4]</sup>

A percepção, conciliação e idealização do objeto amado e do amor variam conforme as épocas, os costumes, a cultura.<sup>[5]</sup> O amor é ponto central de algumas religiões, como no cristianismo onde a expressão *Deus é amor* intitulada desde uma encíclica papal<sup>[6]</sup> até o nome de uma Igreja, no Brasil<sup>[9]</sup> - derivadas da máxima de João Evangelista contida na sua primeira epístola.<sup>[7]</sup>

Embora seja corrente a máxima "*o amor não se define, o amor se vive*",<sup>[8]</sup> há várias definições para o amor como: a "*dedicação absoluta de um ser a outro*", o "*afeto ditado por laços de família*", o "*sentimento ternu ou ardente de uma pessoa por outra*" e aqueles em que também se inclui a atração física, tomando-o aplicável também aos animais, um mero "*capricho*", as aventuras amorosas, o sentimento transcendental e religioso de adoração, perpassando ao sinônimo de amizade, apego, carinho, etc.<sup>[1]</sup> Diante desta gama variada de conceitos, os teóricos se dividem na possibilidade de uma conciliação única, que reúna aquelas tantas definições e representações do amor.<sup>[8][nota 1]</sup> Outros, como André Lázaro, afirmam que "*não há dois*



Arquétipo do amor romântico, Romeu e Julieta retratados por Frank Dicksee

Windows 10 | Digite aqui para pesquisar | 02:50 16/07/2022

**Idioma 163**

**Total 163 27 – 190 10 1 – 1 unidade**

## O Deus que Lutou com Jacó

Nome: O Deus que lutou contra Jacó  
 data: qui., 5 de maio 698 greg.  
 em Brasília (Distrito Federal), BRAS  
 47w55'47, 15s46'47

Horas: 12:00 LMT  
 Tempo Univ.: 15:11:43  
 Tempo Sid.: 2:52:54



Título: 2.AT 0.0-1 16-Jul-2022

Mapa de evento (Método: Astrodiens / Placidus)  
 Signo Solar: Touro  
 Ascendente: Leão

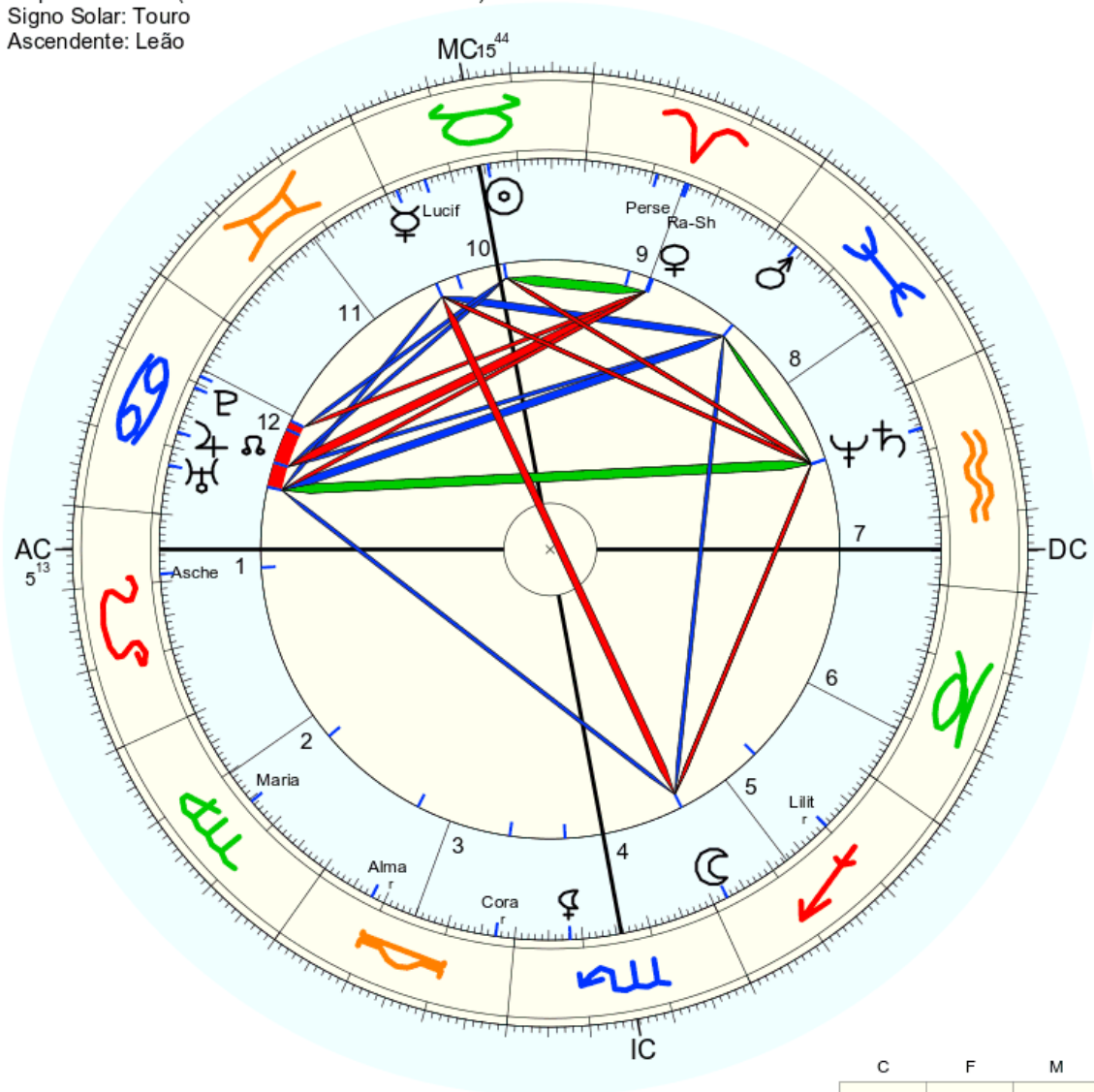

☉ Sol	♉ 14° 24' 10"	
☾ Lua	♊ 2° 10' 53"	
☿ Mercúrio	♉ 28° 23' 1"	
♀ Vénus	♊ 14° 51' 35" Detr.	
♂ Marte	♉ 26° 9' 33"	
♃ Júpiter	♉ 17° 43' 56" Exalt.	
♄ Saturno	♊ 23° 20' 37" Dom.	
♅ Urano	♊ 22° 45' 28"	
♆ Neptuno	♉ 23° 23' 50"	
♇ Plutão	♉ 8° 49' 31"	
♁ Nodo médio	♉ 10° 42' 32"	
♄ Quiron	não disponível	
♀ Lilith	♉ 8° 10' 11"	
2340 Hathor	não disponível	
1181 Lilith	♊ 20° 10' 43"	
399 Persephone	♊ 19° 18' 21"	
504 Cora	♊ 27° 10' 27"	
1930 Lucifer	♉ 23° 57' 44"	
390 Alma	♉ 8° 1' 58"	
170 Maria	♊ 15° 23' 56"	
214 Aschera	♉ 8° 48' 54"	
2100 Ra-Shalom	♊ 14° 27' 53"	
FC: ♉ 5° 13' 17"	♊ 2° 10' 12"	♉ 3° 15' 0"
MC: ♉ 15° 43' 46"	♊ 11° 12' 29"	♉ 7° 51"

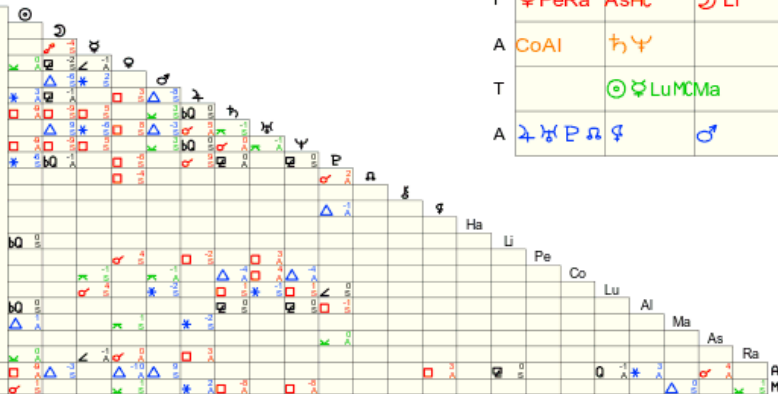

	C	F	M
F	♀ PeRa	AsFC	☽ Li
A	CoAl	♃ ♃	
T		☉ ♃ LuMC	Ma
A	♃ ♃ ♃ ♃ ♃ ♃	♀	♂

Data 33 slllhpk 41 ouroboros 22  
 698 – 14 17 23 14 28 – 22 23

Data 33 sllllhpk 41 ouroboros 22	
--	--

698 – 14 17 23 14 28 – 33 6 Cartas – 33 6 45 9 – 93 = 12 Tribos de israel	22 23 – 45 9
--	--------------

a m o r 1+4 +7+2 =5 1 4 7 2 5 2 9 7 2 9	a h a v á 1+5+1+6+3 =7 1 5 1 6 3 6 6 7 9 3 4 7 7 2 9		
--	--	--	--

 <b>28</b> ♄ O Lavrador T.5 <b>Mercurio 28 – 1</b>	O homem agora deixou de lutar, e está trabalhando junto com aquele animal 	2+5=7  O amor Israel <b>2</b>  2+7 = 27 = 9 Cheth ח = 8 C H E T H 3 5 5 4 5 3 5 5 4 5 8 1 9 9 9 1 9 1 1 2 19 – 1
--	---	---

**Forças planetárias - 14 17 23 14 28 – 22 23 = 141 = 6 a carta do amor**

 <b>16</b> ♀ A Indecisão <b>Vênus 14 – 5</b>	Israel = 64 <b>יִשְׂרָאֵל</b> 30 1 200 300 10 – 541 Amor 47 Ahavá = 33 <b>אַהֲבָה</b> 5 2 5 1 – 13 Total = 64 541 47 33 13 = 698 23 = 5	6+6=12=3  Amor Ahavá <b>9</b>  9+3=3 Vau ו = 6 V A U 6 1 6 6 1 6 7 7 5 <b>14 – 5</b>
---	--	---

Vênus 14 – 5  
Ano 3011 – Júpiter 14 – 5

### Tetagramaton

Tetagramaton - As 12 tribos				
multiplicador	astros	valor letra	2	valor letra
	mercurio	15	28,23	43,23
	vênus	6	14,51	20,51
	marte	24	26,9	50,9
	jupiter	4	17,43	21,43
	saturno	25	23,2	48,2
	total		<b>110,27</b>	184,27
	total 2x		160,37	283,37
	294,54			
	443,74			
	total - 294 443 = 26 YHWH			
	Total - 294 443 54 74 - 46 10 1 - 1 unidade			

# Kaballah

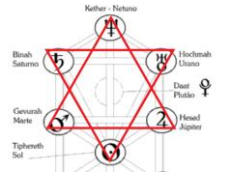
<p>Triângulo para cima – netuno marte júpiter 23 26 17 – 66 = 12 tribos</p> <p>Triângulo para baixo – saturno urano sol 23 22 14 - 59</p> <p>Total = 6 6 5 9 – 26 YHWH</p> <p style="background-color: yellow;">23 22 14 23 26 17 = 7</p>	<table style="width: 100%; border-collapse: collapse;"> <tr><td>☉ Sol</td><td>♄ 14° 24' 10"</td></tr> <tr><td>☾ Lua</td><td>♃ 2° 10' 53"</td></tr> <tr><td>☿ Mercúrio</td><td>♃ 28° 23' 1"</td></tr> <tr><td>♀ Vênus</td><td>♃ 14° 51' 35"</td></tr> <tr><td>♂ Marte</td><td>♃ 26° 9' 33"</td></tr> <tr><td>♃ Júpiter</td><td>♃ 17° 43' 56"</td></tr> <tr><td>♄ Saturno</td><td>♃ 23° 20' 37"</td></tr> <tr><td>♅ Urano</td><td>♃ 22° 45' 28"</td></tr> <tr><td>♆ Neptuno</td><td>♃ 23° 23' 50"</td></tr> <tr><td>♇ Plutão</td><td>♃ 8° 49' 31"</td></tr> </table>	☉ Sol	♄ 14° 24' 10"	☾ Lua	♃ 2° 10' 53"	☿ Mercúrio	♃ 28° 23' 1"	♀ Vênus	♃ 14° 51' 35"	♂ Marte	♃ 26° 9' 33"	♃ Júpiter	♃ 17° 43' 56"	♄ Saturno	♃ 23° 20' 37"	♅ Urano	♃ 22° 45' 28"	♆ Neptuno	♃ 23° 23' 50"	♇ Plutão	♃ 8° 49' 31"	
☉ Sol	♄ 14° 24' 10"																					
☾ Lua	♃ 2° 10' 53"																					
☿ Mercúrio	♃ 28° 23' 1"																					
♀ Vênus	♃ 14° 51' 35"																					
♂ Marte	♃ 26° 9' 33"																					
♃ Júpiter	♃ 17° 43' 56"																					
♄ Saturno	♃ 23° 20' 37"																					
♅ Urano	♃ 22° 45' 28"																					
♆ Neptuno	♃ 23° 23' 50"																					
♇ Plutão	♃ 8° 49' 31"																					

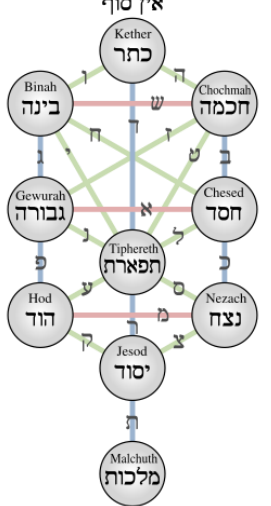
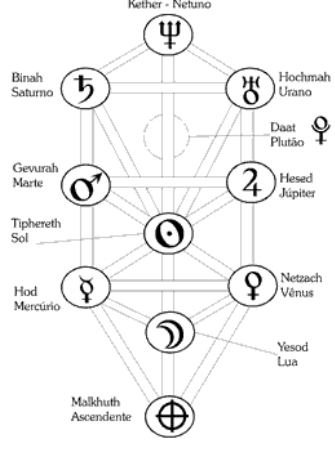
		<p>1 - Kether – 67 - hebraico numérico 200-400-20=620=8</p> <p>2 - Chockmah 62 – hebraico numérico 5 – 40 – 20 – 8 = 73 = 10</p> <p>3 - Binah 34 – hebraico numérico 5 – 50 – 10 – 2 = 67 = 13</p> <p>4 - Chesed 44 4 – 60 – 8 = 72=9</p> <p>5 - Gewurah 83 5 – 200 – 6 – 2 – 3 = 216=8</p> <p>6 - Tiphereth 109 400 – 200 – 1 – 80 – 400 = 1081 =1</p> <p>7 - Nezach – 57 8 – 90 – 50 – 148=13=4</p> <p>8 - Hod – 27 4 – 6 – 5 = 15=6</p> <p>9 - Jesod – 53 4 – 6 – 60 – 10 = 80 = 8</p> <p>10 - Malchuth = 86 400 – 6 – 20 – 30 – 40 = 496=1</p>
<p>Mercúrio 28 Vênus 14</p>	<p>8 - Hod – 27 4 – 6 – 5 = 15=6 7 - Nezach – 57 8 – 90 – 50 – 148=13=4</p>	<p><b>Total</b> – 28 14 27 57 – 15 148 – 289 289 28 19 10 1</p> <p style="text-align: center;"><b>Data</b> <b>28 de janeiro de 289</b></p>

## Data espiritual – 289 = 1

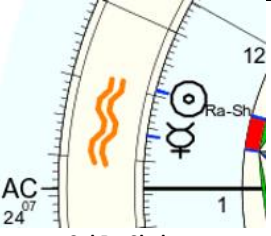
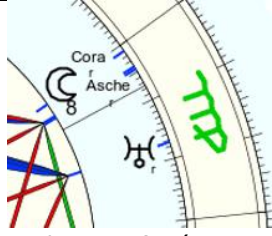
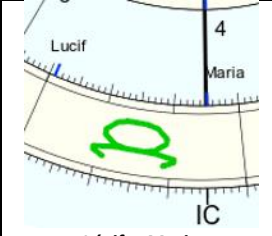
 <p style="text-align: center;"><b>Sol Ra-Shalom</b> 9 9 – 18</p>	 <p style="text-align: center;"><b>Lua urano Aserá cora</b> 25 25 - 50</p>	 <p style="text-align: center;"><b>Lúcifer Maria</b> 0 25 – 25</p>
--	---	--

## Total 18 50 25 = 93 = 12 Tribos

 <p style="text-align: center;"><b>Sol 9</b></p>	<p style="text-align: center;">1 + 1 = 2</p> <p style="text-align: center; background-color: yellow;">23 22 14 23 26 17</p> <p style="text-align: center;">Lúcifer</p> <p style="text-align: center; font-size: 24px;"><b>7</b></p> <p style="text-align: center;">7+ 2 = 9</p> <p style="text-align: center;">Aleph <math>\aleph</math> = I</p> <table style="margin-left: auto; margin-right: auto; border-collapse: collapse;"> <tr><td>A</td><td>L</td><td>E</td><td>P</td><td>H</td></tr> <tr><td>1</td><td>3</td><td>5</td><td>8</td><td>5</td></tr> <tr><td>1</td><td>3</td><td>5</td><td>8</td><td>5</td></tr> <tr><td>4</td><td>8</td><td>4</td><td>4</td><td></td></tr> <tr><td>3</td><td>3</td><td>8</td><td></td><td></td></tr> <tr><td>6</td><td>2</td><td></td><td></td><td></td></tr> <tr><td>8</td><td></td><td></td><td></td><td></td></tr> <tr><td>9</td><td></td><td></td><td></td><td></td></tr> </table>	A	L	E	P	H	1	3	5	8	5	1	3	5	8	5	4	8	4	4		3	3	8			6	2				8					9				
A	L	E	P	H																																					
1	3	5	8	5																																					
1	3	5	8	5																																					
4	8	4	4																																						
3	3	8																																							
6	2																																								
8																																									
9																																									



Nome: Deus  
 data: seg., 28 de janeiro 289 greg.  
 em Brasília (Distrito Federal), BRAS  
 47w55'47, 15s46'47

Horas: 7:00 LMT  
 Tempo Univ.: 10:11:43  
 Tempo Sid.: 15:30:13



Título: 2.AT 0.0-1 16-Jul-2022

Mapa de evento (Método: Astrodiens / Placidus)  
 Signo Solar: Aquário  
 Ascendente: Aquário

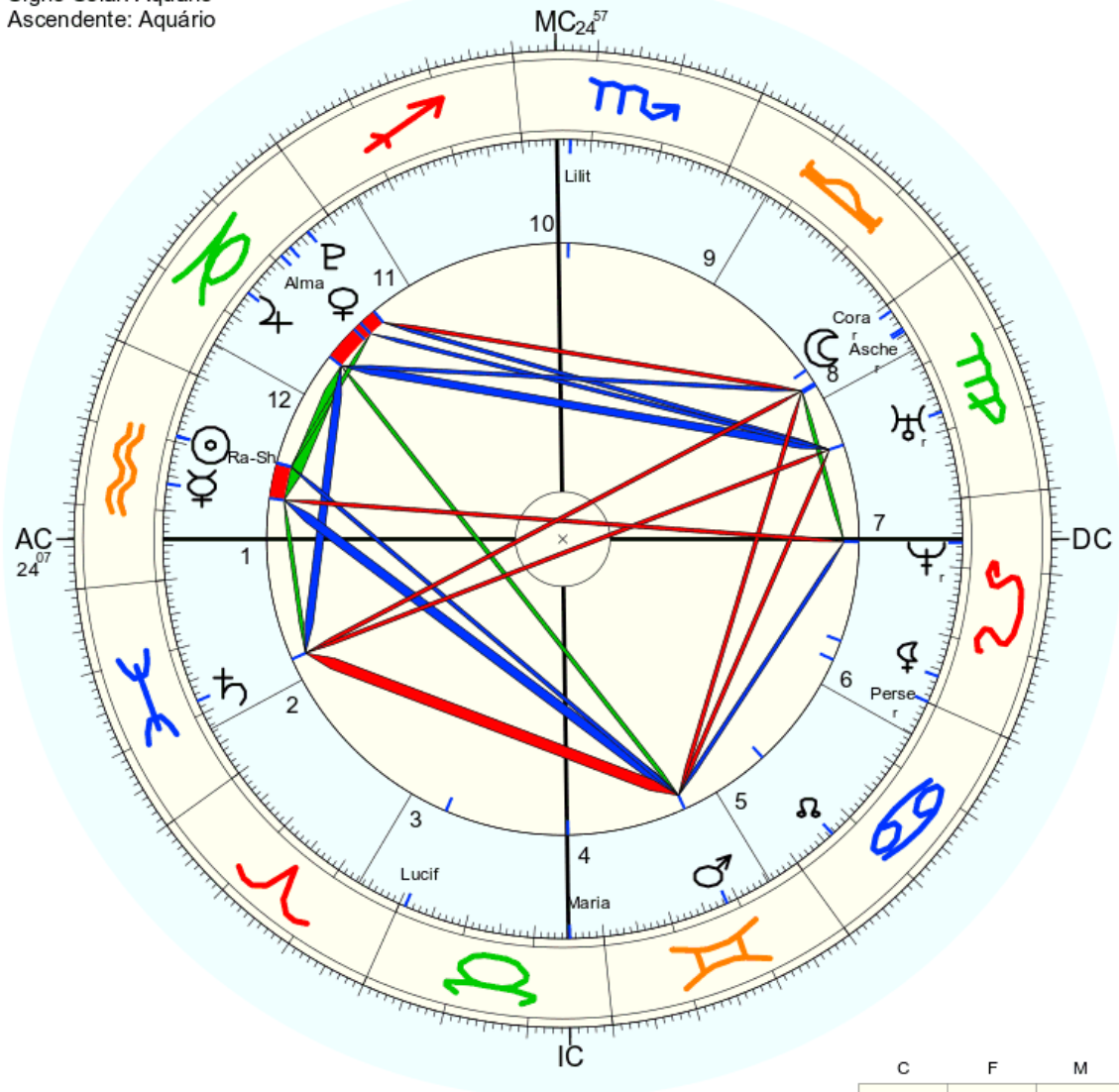

☉ Sol	♒ 9° 10' 49"	Detr.
☾ Lua	♑ 25° 56' 1"	
☿ Mercúrio	♑ 16° 10' 1"	
♀ Vénus	♑ 7° 10' 59"	
♂ Marte	♑ 18° 25' 18"	
♃ Júpiter	♑ 16° 3' 9"	Queda
♄ Saturno	♑ 18° 1' 46"	
♅ Urano	♑ 12° 41' 45"	
♆ Neptuno	♑ 23° 36' 8"	
♇ Plutão	♑ 3° 45' 16"	
♁ Nódio médio	♑ 6° 32' 57"	
♁ Quiron	não disponível	
♀ Lilith	♑ 4° 1' 7"	
2340 Hathor	não disponível	
1181 Lilith	♑ 23° 2' 38"	
399 Persephone	♑ 0° 5' 39"	
504 Cora	♑ 28° 55' 34"	
1930 Lucifer	♑ 0° 53' 16"	
390 Alma	♑ 8° 54' 22"	
170 Maria	♑ 25° 8' 23"	
214 Aschera	♑ 25° 30' 18"	
2100 Ra-Shalom	♑ 9° 12' 47"	
FC:	♒ 24° 7' 12"	2: ♋ 22° 30' 3: ♌ 23° 28'
MC:	♑ 24° 57' 1"	11: ♒ 25° 20' 12: ♑ 24° 49'

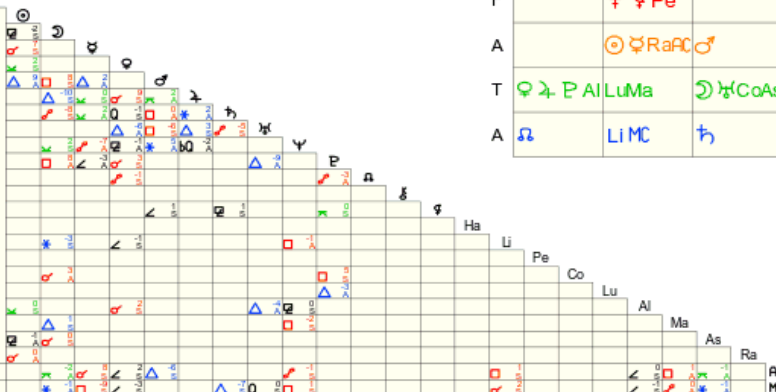

## O amor

Israel = 64 <b>יִשְׂרָאֵל</b> 30 1 200 300 10 – 541 Amor 47 Ahavá = 33 <b>אֶהְבֶּה</b> 5 2 5 1 – 13 Total = 64 541 47 33 13 = 698 23 = 5	Áries 52 Touro 89 gêmeos 64 câncer 44 leão 33 virgem 74 libra 42 <b>escorpião 101</b> sagitário 99 capricórnio 121 aquário 82 peixes 78 <b>total = 879 15 6 –</b> <b>6 Tiphereth</b>	yehudá 64 Yissachar 103 Zevulun 121 Reuven 85 Shimeon 83 Gad 12 Efraim 53 <b>Menashe 65</b> Binyamin 87 Dan 19 Asher 51 Naftali 63 <b>Total = 806</b>	יהודה – 5 4 6 5 10 - 30 יששכר – 200 20 300 300 10 - 830 זבולון 700 30 6 2 7 - 775 ראובן - 700 2 6 1 200 - 909 שמעון – 700 6 70 40 300 - 1116 גד – 4 3 = 7 אפרים = 600 10 200 80 1 = 891 <b>מנשה – 5 300 50 40 - 395</b> בנימין – 700 10 40 10 50 2 - 812 דן - 700 4 - 704 אשר – 200 300 1 – 501 נפתלי - 10 30 400 80 50 – 570 Total – 7570 <b>Total = 199</b>	Hamal - 36 Aldebaran – <b>44</b> Pollux – 53 Acubens – 54 Regulus – <b>44</b> Spica – 56 Zubenelgenub – 29 Antares – <b>44</b> Rukbat – 33 Algedi – 26 Sadalmelik – 23 Alescha – 71 <b>Total = 99</b> <b>Total = 513</b>
---	---	---	--	---

Total – 689 879 806 199 99 – 2681 17 8

**8 de agosto de 2681**

2681 17 8

1221 Amor  $17^{\circ} 34' 56''$

 <p>A Esperança 17</p> <p>Saturno – 21 - 3</p>	<table border="1"> <tr> <td>o a m o r</td> <td>i s r a e l</td> </tr> <tr> <td>7+1+4+7+2</td> <td>1+3+2+1+5+3 = 6</td> </tr> <tr> <td>7 1 4 7 2</td> <td>1 3 2 1 5 3</td> </tr> <tr> <td>8 5 2 9</td> <td>4 5 3 6 8</td> </tr> <tr> <td>4 7 2</td> <td>9 8 9 5</td> </tr> <tr> <td>2 9</td> <td>8 8 5</td> </tr> <tr> <td>2</td> <td>7 4</td> </tr> <tr> <td></td> <td>2</td> </tr> </table>	o a m o r	i s r a e l	7+1+4+7+2	1+3+2+1+5+3 = 6	7 1 4 7 2	1 3 2 1 5 3	8 5 2 9	4 5 3 6 8	4 7 2	9 8 9 5	2 9	8 8 5	2	7 4		2	<p>80 + 1 + 7 = 16 = 7</p> <p>O amor Israel <b>2</b></p> <p>7+2 = 9</p> <p>Pe <math>\text{פ} = 80</math></p> <p><b>P E</b> 8 5 8 5 4 <b>21 - 3</b></p>
o a m o r	i s r a e l																	
7+1+4+7+2	1+3+2+1+5+3 = 6																	
7 1 4 7 2	1 3 2 1 5 3																	
8 5 2 9	4 5 3 6 8																	
4 7 2	9 8 9 5																	
2 9	8 8 5																	
2	7 4																	
	2																	



Data 33 a aliança sllllhpk + amor93 = 12 tribos ouroboros 111 + amor = 137 A lei, a lei é o amor	
--	--

2681 – 27 19 21 16 13 – 33 6  Cartas – 33 6 5 – 17 = 1221 Amor $\rightarrow 17^{\circ} 34' 56''$ Data espiritual - 17	5 0 – 5
--	---------

o a m o r 7+1+4+7+2 =3 7 1 4 7 2 8 5 2 9 4 7 2 2 9 2	i s r a e l 1+3+2+1+5+3 =6 1 3 2 1 5 3 4 5 3 6 8 9 8 9 5 8 8 5 7 4 2		
--	---	--	--



 A Esperança 17 Saturno 21 = 12 tribos		80+1+7=16=7  O amor Israel <b>2</b>  7+2 =9 Pe $\rightarrow$ = 80 P E 8 5 8 5 4  21 – 3
--	--	--

**Forças planetárias - 27 19 21 16 13 – 5 0 = 38**

 A Duplicidade 38 Lua 20 – 2		1+2=3  O amor Israel <b>2</b>  2+3=5 Resh $\rightarrow$ = 200       R E S H 2 5 3 5 2 5 3 5 7 8 8 6 7 4 2
---	--	--

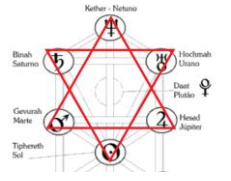
# Kaballah

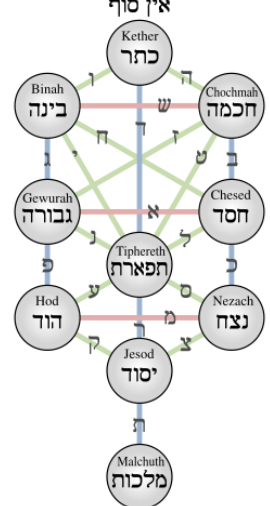
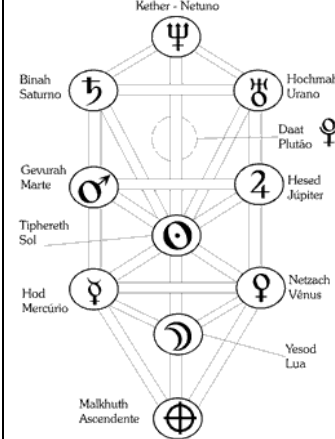

<p>Triângulo para cima – netuno marte júpiter 3 23 19 - 45</p> <p>Triângulo para baixo – saturno urano sol 21 5 16 - 42</p> <p>Total = 45 42 = 87 15 6 – 6 tiphereth</p> <p>3 23 19 = 6 / 21 5 16 = 1 3 23 19 21 5 16 = 6 21 5 16 3 23 19 = 2</p>	<table border="1" style="width: 100%; border-collapse: collapse;"> <tr><td>☉ Sol</td><td>♋ 16° 48' 44"</td></tr> <tr><td>☾ Lua</td><td>♏ 20° 12' 6"</td></tr> <tr><td>☿ Mercúrio</td><td>♏ 13° 58' 27"</td></tr> <tr><td>♀ Vénus</td><td>♏ 27° 21' 27"</td></tr> <tr><td>♂ Marte</td><td>♏ 23° 15' 50"</td></tr> <tr><td>♃ Júpiter</td><td>♏ 19° 47' 45"</td></tr> <tr><td>♄ Saturno</td><td>♏ 21° 29' 10"</td></tr> <tr><td>♅ Urano</td><td>♏ 5° 59' 23"</td></tr> <tr><td>♆ Neptuno</td><td>♏ 3° 41' 28"</td></tr> <tr><td>♇ Plutão</td><td>♏ 8° 34' 57"</td></tr> </table>	☉ Sol	♋ 16° 48' 44"	☾ Lua	♏ 20° 12' 6"	☿ Mercúrio	♏ 13° 58' 27"	♀ Vénus	♏ 27° 21' 27"	♂ Marte	♏ 23° 15' 50"	♃ Júpiter	♏ 19° 47' 45"	♄ Saturno	♏ 21° 29' 10"	♅ Urano	♏ 5° 59' 23"	♆ Neptuno	♏ 3° 41' 28"	♇ Plutão	♏ 8° 34' 57"	
☉ Sol	♋ 16° 48' 44"																					
☾ Lua	♏ 20° 12' 6"																					
☿ Mercúrio	♏ 13° 58' 27"																					
♀ Vénus	♏ 27° 21' 27"																					
♂ Marte	♏ 23° 15' 50"																					
♃ Júpiter	♏ 19° 47' 45"																					
♄ Saturno	♏ 21° 29' 10"																					
♅ Urano	♏ 5° 59' 23"																					
♆ Neptuno	♏ 3° 41' 28"																					
♇ Plutão	♏ 8° 34' 57"																					

		<p>1 - Kether – 67 - hebraico numérico 200-400-20=620=8</p> <p>2 - Chockmah 62 – hebraico numérico 5 – 40 – 20 – 8 = 73 = 10</p> <p>3 - Binah 34 – hebraico numérico 5 – 50 – 10 – 2 = 67 = 13</p> <p>4 - Chesed 44 4 – 60 – 8 = 72=9</p> <p>5 – Gevurah 83 5 – 200 – 6 – 2 – 3 = 216 =8</p> <p>6 - Tiphereth 109 400 – 200 – 1 – 80 – 400 = 1081 =1</p> <p>7 - Netzach – 57 8 – 90 – 50 – 148=13=4</p> <p>8 - Hod – 27 4 – 6 – 5 = 15=6</p> <p>9 - Jesod – 53 4 – 6 – 60 – 10 = 80 = 8</p> <p>10 - Malchuth = 86 400 – 6 – 20 – 30 – 40 = 496=1</p>
<p>Saturno 21 Lua 20</p> <p>Urano 5</p>  <p>Mercúrio 13 Sol 16</p>	<p>3 - Binah 34 – hebraico numérico 5 – 50 – 10 – 2 = 67 = 13</p> <p>9 - Jesod – 53 4 – 6 – 60 – 10 = 80 = 8</p> <p>2 - Chockmah 62 – hebraico numérico 5 – 40 – 20 – 8 = 73 = 10</p> <p>8 - Hod – 27 4 – 6 – 5 = 15=6</p> <p>6 - Tiphereth 109 400 – 200 – 1 – 80 – 400 = 1081 =1</p>	<p><b>Total – 21 20 34 53 – 2 1 2 3 4 5 3 = 47 amor</b></p> <p style="text-align: center;"><b>Urano</b></p> <p>Total – 21 20 5 – 34 53 62 – 67 80 73 = 415 10 1 – 111 – 1 unidade</p> <p style="text-align: center;"><b>Mercúrio</b></p> <p><b>Total – 21 20 2 13 – 34 53 62 27 – 67 80 62 15 – 456 15 6 – 6 Tiphereth – o amor</b></p> <p style="text-align: center;"><b>O sol</b></p> <p><b>Total – 21 20 2 13 16 – 37 53 62 27 109 – 67 80 73 15 1081 = 18 – 45 – 47 = 47 amor</b></p> <p><b>Total – 21 20 2 13 16 – 37 53 62 27 109 – 67 80 73 15 1081 – 1676 11 2</b></p> <p style="text-align: center;"><b>Data</b> <b>11 de novembro de 1676</b> <b>11 de fevereiro de 1676</b> <b>2 de fevereiro de 1676</b></p>

**Data espiritual – 1676 = 20**



**Data espiritual – 1676 = 20 x 3 = 60**

**Data espiritual – 1676 1676 1676 = 5028 = 15 = 6**

 <p>Sol rá-shalom LúCIFer 20 7 4 – 31</p>	 <p>Lua LúCIFer cora 19 15 17 – 51</p>	<p><b>Total = 31 51 = 82 10 1 – 111 – 1 unidade</b></p>
--	---	---



## Asteróide amor

 <p>Lua netuno amor 8 11 0 - 19</p>	 <p>Lua marte Júpiter amor 26 21 12 24 - 83</p>	<p>Total = 19 83 = 102 = 12 <b>12 Tribos</b></p>	
--	--	--	--

 <p>♁♂ A Ressurreição 20 <b>Marte 36 - 9</b></p>	<p>s e r i s r a e l 3+5+2+1+3+2+1+5+3 = 7 3 5 2 1 3 2 1 5 3 8 7 3 4 5 3 6 8 6 1 7 9 8 9 5 7 8 7 8 8 5 6 6 6 7 4 3 3 4 2 6 7 6 4 4 8</p>	<p>200+2=4 Ser israel + ser o amor = 89 = 17 = 8 <b>8</b> 4+8=3 Resh 7 = 200 R E S H 2 5 3 5 2 5 3 5 7 8 8 6 7 4 9</p>
---	--	--

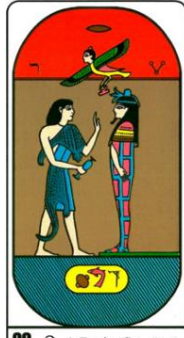
 <p>♁♀ A Evolução E 6 <b>Vênus 16 - 7</b></p>	<p>s e r o a a m o r 3+5+2+7+1+4+7+2 = 4 3 5 2 7 1 4 7 2 8 7 9 8 5 2 9 6 7 8 4 7 2 4 6 3 2 9 1 9 5 2 1 5 7 6 3 9</p>	<p>5+6=11=2 Ser israel + ser o amor = 89 = 17 = 8 <b>8</b> 2+8=1 Resh 7 = 200 R E S H 2 5 3 5 2 5 3 5 7 8 8 6 7 4 7</p>
--	--	---

 <p>♁♂ A Indecisão 16 <b>Vênus 16 - 7</b></p>	 <p><b>L'AMOVREUX</b></p>	<p>6+6 = 12 = 3 O amor Israel <b>2</b> 5+3=8 Vau 7 = 6 V A U 6 1 6 6 1 6 7 7 5 7</p>
--	--	--

## Ressurreição dos mortos

A ressurreição em verdade não é fazer com que corpos se levantem, mas compreender que, quanto mais distante da fonte divina, do supremo criador, menos vida se tem, logo mais longe do amor primordial. Dessa forma a raça humana se encontra em malkuth, a zona mais densa, mais distante da fonte, da fonte da vida e do amor, e por essa razão vemos tanto desamor no mundo, enquanto a vida para muitos se torna apenas moeda de troca e nada mais.

O espírito é imortal, logo não há o que ressuscitar, se a vida é eterna em si, o que deve ressuscitar nos seres humanos é o amor.

Nas cartas abaixo, que ocorreram durante os cálculos, em que homem esteve envolvido com o anjo, tendo como palco de fundo a alusão a Jacó.

Mas eu vim para batizar com fogo, assim como Seraphin disse, que eu vim para queimar tudo o que não presta, contudo, essa chama, é realizada através do amor, e assim sendo, quem estiver vibrando nesse diapasão, irá surgir como a fênix em meio as próprias cinzas, pois a morte não existe, mas sim o despertar da ave mitológica dentro de cada um.



Vênus 21

marTE 36

vênus 16

vênus 16

**Total – 26**

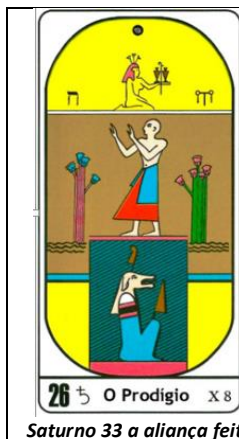

**Saturno 33 a aliança feita**

```

r e s s u r e i ç ã o d o s m o r t o s
2+5+3+3+6+2+5+1+6+4+7+4+7+3+4+7+2+4+7+3 = 4
2 5 3 3 6 2 5 1 6 4 7 4 7 3 4 7 2 4 7 3
7 8 6 9 8 7 6 7 1 2 2 2 1 7 2 9 6 2 1
6 5 6 8 6 4 4 8 3 4 4 3 8 9 2 6 8 3
2 2 5 5 1 8 3 2 7 8 7 2 8 2 8 5 2
4 7 1 6 9 2 5 9 6 6 9 1 1 1 4 7
2 8 7 6 2 7 5 6 3 6 1 2 2 5 2
1 6 4 8 9 3 2 9 9 7 3 4 7 7
7 1 3 8 3 5 2 9 7 1 7 2 5
8 4 2 2 8 7 2 7 8 8 9 7
3 6 4 1 6 9 9 6 7 8 7
9 1 5 7 6 9 6 4 6 6
1 6 3 4 6 6 1 1 3
7 9 7 1 3 7 2 4
7 7 8 4 1 9 6
5 6 3 5 1 6
2 9 8 6 7
2 8 5 4
1 4 9
5 4
9
    
```



6+8=14=5  
 Ressurreição dos mortos  
 Amor  
 Ser o amor  
**9**  
 59 – 5  
**Cheth ח = 8**  
 C H E T H  
 3 5 5 4 5  
 3 5 5 4 5  
 8 1 9 9  
 9 1 9  
 1 1  
 2  
 15 – 6

☉ Sol	♉ 20° 8' 12"
☾ Lua	♋ 8° 47' 15"
☿ Mercúrio	♈ 10° 6' 54"
♀ Vênus	♋ 3° 39' 1"
♂ Marte	♌ 15° 15' 50"
♃ Júpiter	♋ 18° 49' 26"
♄ Saturno	♉ 22° 31' 27"
♅ Urano	♈ 0° 23' 53"
♆ Neptuno	♋ 11° 35' 46"
♇ Plutão	♋ 9° 43' 31"

☉ Sol	♉ 22° 50' 19"
☾ Lua	♋ 26° 1' 28"
☿ Mercúrio	♈ 20° 25' 11"
♀ Vênus	♋ 12° 28' 38"
♂ Marte	♌ 21° 28' 37"
♃ Júpiter	♋ 12° 16' 34"
♄ Saturno	♉ 6° 15' 31"
♅ Urano	♈ 27° 58' 3"
♆ Neptuno	♋ 12° 9' 7"
♇ Plutão	♋ 6° 52' 49"

☉ Sol	♋ 13° 44' 12"
☾ Lua	♉ 19° 47' 4"
☿ Mercúrio	♋ 4° 56' 45"
♀ Vênus	♈ 1° 15' 37"
♂ Marte	♌ 14° 39' 15"
♃ Júpiter	♋ 10° 24' 41"
♄ Saturno	♉ 5° 44' 43"
♅ Urano	♈ 27° 32' 40"
♆ Neptuno	♋ 11° 48' 41"
♇ Plutão	♋ 7° 0' 51"

Malkuth  
 116 – 164 – 111 = 391 = 13  
 13 representa a carta da morte

 <p><b>II A Imortalidade 13</b></p> <p><b>Mercurio 8</b></p>	<p>Shadows capes Tarot Carta 13</p>  <p>Fenix 6 5 14 9 24 = 58 = 13 Fenix 58 + 13 = 71</p> <p>Morte = 13 15 14 20 5 = 71 7 1 = 8 o número que representa o infinito, assim sendo, representando o ciclo infinito da vida.</p>	<p>40 + 1 + 3 = 8</p> <p>Fênix <b>6</b></p> <p>8+5=13=4</p> <p>Mem  = 40</p> <p>    M E M 4 5 4 4 5 4 9 9 9 8</p> <div style="background-color: #e0f2f1; padding: 5px; border: 1px solid #ccc; margin-top: 10px;"> <p>f ê n i x 8+3+5+1+6 = 5 8 3 5 1 6 2 8 6 7 1 5 4 6 9 6</p> </div>
---	--	---

 Mercúrio → 10° 6' 54"

*Mercurio*  
 Mercúrio ↗ 20° 25' 11"  
35° 28' 50" = 8

 Mercúrio ↗ 4° 56' 45"

### Tetagramaton

Tetagramaton - Fênix								
multiplicador	astros	valor letra	1987	valor letra	1992	valor letra	77	valor letra
	mercurio	15	13	28	13	28	13	28
	vênus	6	13	19	13	19	13	19
2x	marte	24	13	37	13	37	13	37
	jupiter	4	13	17	13	17	13	17
2x	saturno	25	13	38	13	38	13	38
	total		65	139	65	139	65	139
	total 2x		91	214	91	214	91	214
612								
915								
Total - 612 915 - 1527 15 6 - 6 Tiphareth - o amor, o equilibrio								

Nome: Amor  
 data: qua., 11 de novembro 1676  
 em Brasília (Distrito Federal), BRAS  
 47w55'47, 15s46'47

Horas: 12:00 LMT  
 Tempo Univ.: 15:11:43  
 Tempo Sid.: 15:26:10



Título: 2.AT 0.0-1 16-Jul-2022

Mapa de evento (Método: Astrodiens / Placidus)  
 Signo Solar: Escorpião  
 Ascendente: Aquário

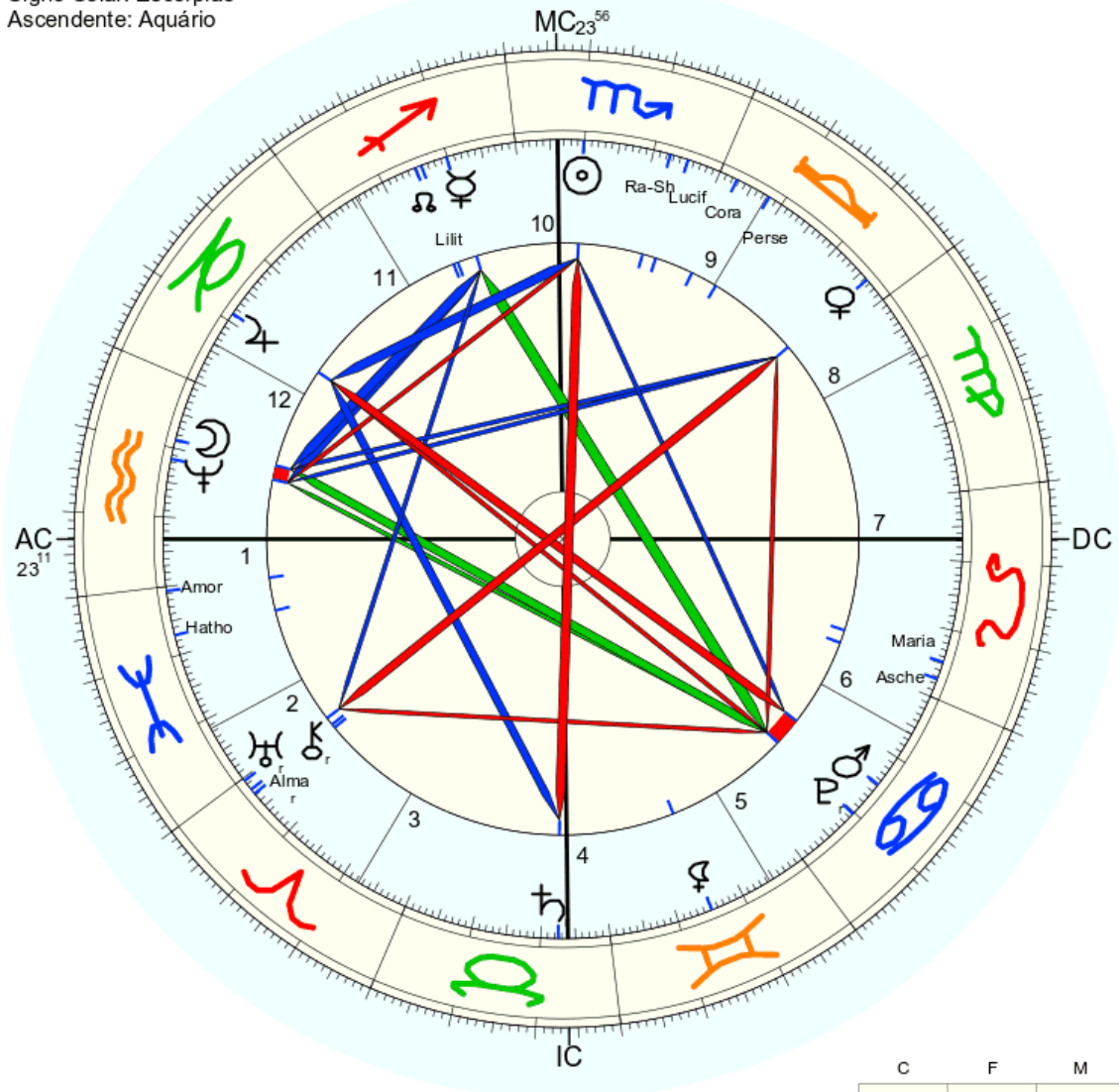

☉ Sol	♏ 20° 8' 12"	
☾ Lua	♏ 8° 47' 15"	
☿ Mercúrio	♏ 10° 6' 54"	Detr.
♀ Vênus	♏ 3° 39' 1"	Dom.
♂ Marte	♏ 15° 15' 50"	Queda
♃ Júpiter	♏ 18° 49' 28"	Queda
♄ Saturno	♏ 22° 31' 27"	
♅ Urano	♏ 0° 23' 33"	
♆ Neptuno	♏ 11° 35' 48"	
♇ Plutão	♏ 9° 43' 31"	
♁ Nodo médio	♏ 14° 49' 33"	
♁ Quiron	♏ 1° 59' 8"	
♀ Lilit	♏ 15° 5' 11"	
2340 Hathor	♏ 7° 7' 5"	
1181 Lilit	♏ 13° 55' 45"	
399 Persephone	♏ 22° 4' 37"	
504 Cora	♏ 27° 19' 36"	
1930 Lucifer	♏ 4° 52' 33"	
390 Alma	♏ 2° 45' 25"	
170 Maria	♏ 5° 14' 58"	
214 Aschera	♏ 2° 40' 30"	
2100 Ra-Shalom	♏ 7° 32' 38"	
1221 Amor	♏ 0° 38' 30"	
FC:	♏ 23° 10' 51"	2: ♏ 21° 29' 3: ♏ 22° 24'
MC:	♏ 23° 55' 36"	11: ♏ 24° 23' 12: ♏ 23° 53'

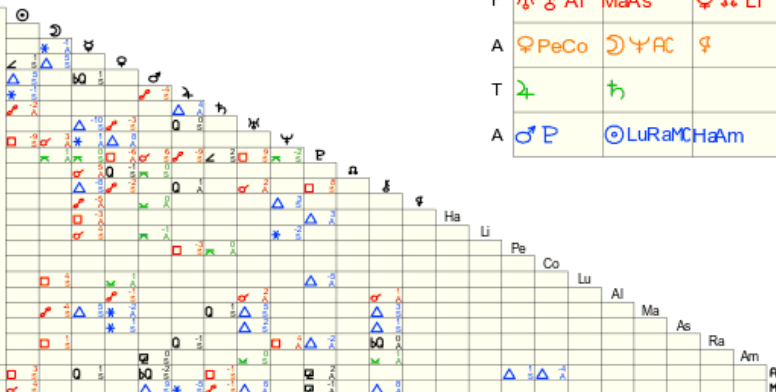



Nome: Amor  
 data: ter., 11 de fevereiro 1676  
 em Brasília (Distrito Federal), BRAS  
 47w55'47, 15s46'47

Horas: 12:00 LMT  
 Tempo Univ.: 15:11:43  
 Tempo Sid.: 21:25:54



Título: 2.AT 0.0-1 16-Jul-2022

Mapa de evento (Método: Astrodienst / Placidus)  
 Signo Solar: Aquário  
 Ascendente: Touro

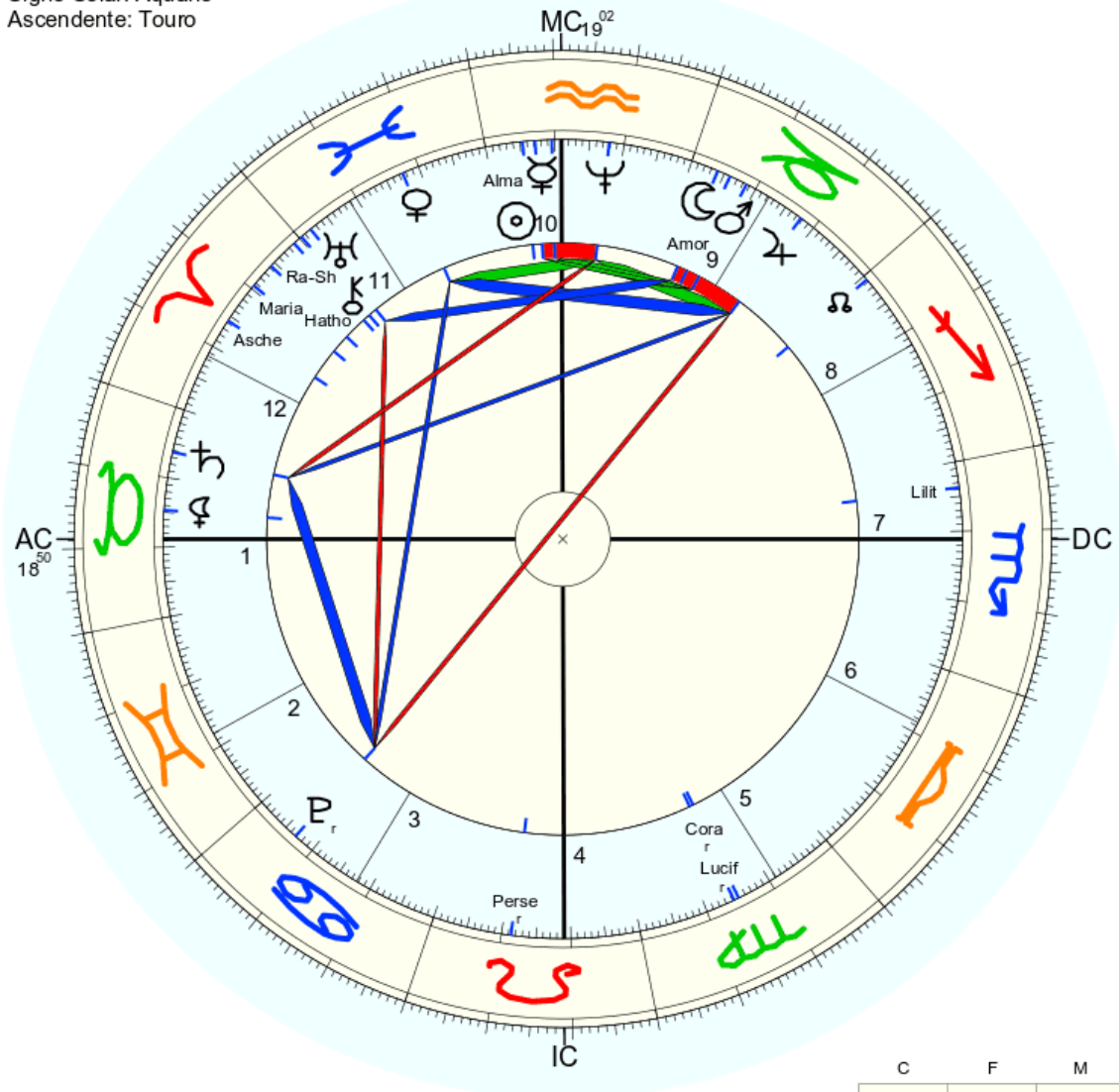

☉ Sol	♈ 22° 50' 19"	Detr.
☾ Lua	♉ 26° 1' 28"	Detr.
☿ Mercúrio	♈ 20° 25' 11"	
♀ Vênus	♈ 12° 28' 38"	Exalt.
♂ Marte	♈ 21° 28' 37"	Exalt.
♃ Júpiter	♈ 12° 16' 34"	Queda
♄ Saturno	♈ 6° 15' 31"	
♅ Urano	♈ 27° 58' 3"	
♆ Neptuno	♈ 12° 9' 7"	
♇ Plutão	♈ 6° 52' 49"	
♁ Nodo médio	♈ 29° 20' 10"	
♊ Quiron	♈ 29° 40' 1"	
♀ Lilit	♈ 14° 40' 44"	
2340 Hathor	♈ 5° 43' 32"	
1181 Lilit	♈ 26° 16' 30"	
399 Persephone	♈ 11° 23' 3"	
504 Cora	♈ 14° 56' 26"	
1930 Lucifer	♈ 14° 12' 30"	
390 Alma	♈ 24° 38' 40"	
170 Maria	♈ 9° 27' 49"	
214 Aschera	♈ 15° 42' 25"	
2100 Ra-Shalom	♈ 1° 4' 51"	
1221 Amor	♈ 24° 6' 22"	
FC	♈ 18° 50' 29"	2: ♋ 17° 57"
MC	♈ 19° 2' 25"	11: ♋ 21° 5'

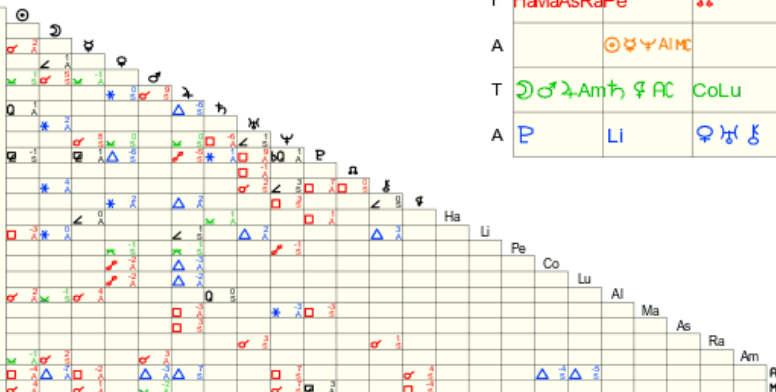

	C	F	M
F	HaMaAsRaPe		♈
A		☉ ♃ ♀ Al MC	
T	♃ ♀ Am ♃ ♀ AC		Co Lu
A	P	Li	♀ ♃ ♃



Nome: Amor  
 data: dom., 2 de fevereiro 1676  
 em Brasília (Distrito Federal), BRAS  
 47w55'47, 15s46'47

Horas: 12:00 LMT  
 Tempo Univ.: 15:11:43  
 Tempo Sid.: 20:50:25



Título: 2.AT 0.0-1 16-Jul-2022

Mapa de evento (Método: Astrodiens / Placidus)  
 Signo Solar: Aquário  
 Ascendente: Touro

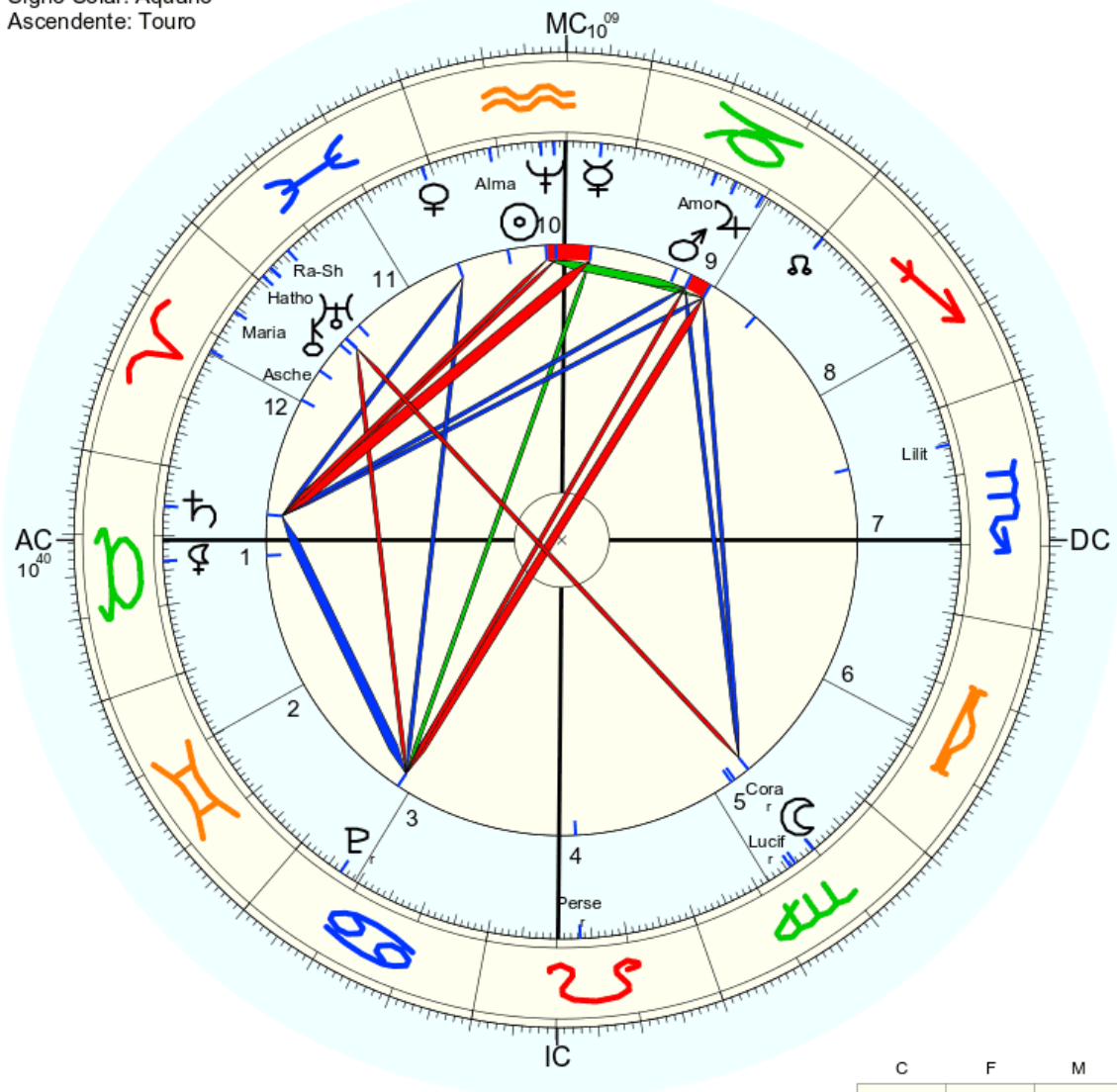

☉ Sol	♈ 13° 44' 12"	Detr.	
☾ Lua	♈ 19° 47' 4"		
☿ Mercúrio	♈ 4° 56' 45"		
♀ Vênus	♈ 1° 15' 37"	Exalt.	
♂ Marte	♈ 14° 39' 15"	Exalt.	
♃ Júpiter	♈ 10° 24' 41"	Queda	
♄ Saturno	♈ 5° 44' 43"		
♅ Urano	♈ 27° 32' 40"		
♆ Neptuno	♈ 11° 48' 41"		
♇ Plutão	♈ 7° 0' 51"		
♁ Nodo médio	♈ 29° 48' 45"		
♊ Quiron	♈ 29° 13' 33"		
♀ Liliith	♈ 13° 40' 34"		
2340 Hathor	♈ 27° 36' 22"		
1181 Liliith	♈ 24° 33' 30"		
399 Persephone	♈ 13° 20' 46"		
504 Cora	♈ 16° 30' 39"		
1930 Lucifer	♈ 15° 41' 46"		
390 Alma	♈ 21° 11' 23"		
170 Maria	♈ 5° 39' 26"		
214 Aschera	♈ 12° 19' 36"		
2100 Ra-Shalom	♈ 24° 5' 5"		
1221 Amor	♈ 17° 45' 33"		
FC:	♈ 10° 40' 28"	2: ♋ 9° 53"	3: ♋ 9° 27"
MC:	♈ 10° 8' 52"	11: ♋ 11° 52"	12: ♋ 12° 41"

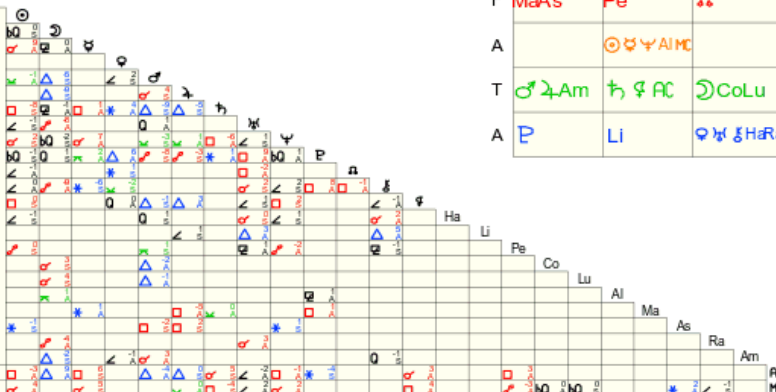

	C	F	M
F	MaAs	Pe	♈
A		☉ ♃ ♀ Al MC	
T	♂ ♃ Am	♈ ♀ AC	☾ Co Lu
A	P	Li	♀ ♃ ♀ Ha Ra

# Fênix e o batismo de fogo

pt.wikipedia.org/wiki/Fênix

Portais  
Informar um erro

Colaboração  
Boas-vindas  
Ajuda  
Página de testes  
Portal comunitário  
Mudanças recentes  
Manutenção  
Criar página  
Páginas novas  
Contato  
Doações

Ferramentas  
Páginas afilentes  
Alterações relacionadas  
Carregar ficheiro  
Páginas especiais  
Hiperligação permanente  
Informações da página  
Citar esta página  
Elemento Wikidata  
Editar hiperligações interlinguas  
Imprimir/exportar  
Criar um livro  
Descarregar como PDF  
Versão para impressão

Noutros projetos  
Wikimedia Commons  
Idiomas

## Fênix

Artigo Discussão

Origem: Wikipédia, a enciclopédia livre.

**Nota:** Para outros significados, veja *Fênix (desambiguação)*.

Esta página cita fontes, mas que **não cobrem todo o conteúdo**. Ajude a **inserir referências**. Conteúdo não verificável pode ser removido.—*Encontre fontes: Google (notícias, livros e acadêmico)* (Abril de 2017)

A **fênix** (português europeu) ou **fênice**, fênice (português brasileiro) (em grego clássico: φοenix) é um pássaro da mitologia grega que, quando morria, entrava em auto-combustão e, passado algum tempo, ressurgia das próprias cinzas. Outra característica da fênix é sua força, que lhe permite carregar cargas muito pesadas enquanto voa, havendo lendas nas quais chega a carregar elefantes. Finalmente, pode-se transformar numa ave de fogo.

### Características

Teria penas brilhantes, douradas, e vermelho-arroxeadas, e seria de tamanho igual ou maior do que uma águia. Segundo alguns escritores gregos, a fênix viveria exactamente quinhentos anos. Outros acreditavam que o seu ciclo de vida era de 97 200 anos. No final de cada ciclo de vida, a fênix imolava-se numa pira funerária. A longa vida da fênix e o seu dramático renascimento das próprias cinzas transformaram-na em símbolo da imortalidade e do renascimento espiritual.

Os gregos parecem ter-se baseado em **Bennu**, da **mitologia egípcia**, representado na forma de uma ave acinzentada semelhante à **garça**, hoje extinta, que outrora habitou o Egito. Cumprido o ciclo de vida do Bennu, ele voaria a **Heliópolis**, pousaria sobre a pira do deus **Rá**, atearia fogo ao seu ninho e deixar-se-ia consumir pelas chamas, para no final renascer das cinzas.

**Hesíodo**, poeta grego do século VIII a.C., afirmou que a fênix viveria nove vezes o tempo de existência do corvo, que tem uma longa vida. Outros cálculos mencionaram até 97 200 anos.

De forma semelhante a Bennu, quando a ave sentia a morte a aproximar-se, construiria uma pira de ramos de



A Fênix a preparar a sua pira funerária



Idioma 74 nome secreto = reflexo do amor 47

## 4543 Fênix

Da Wikipédia, a enciclopédia livre

**4543 Phoinix** é um grande trojan de Júpiter do acampamento grego, com aproximadamente 63 quilômetros (39 milhas) de diâmetro. Foi descoberto em 2 de fevereiro de 1989, pela astrónoma americana Carolyn Shoemaker no Observatório Palomar, na Califórnia.<sup>[1]</sup> O suposto asteroide do tipo C é possivelmente alongado e tem um período de rotação maior que a média de 38,9 horas.<sup>[3]</sup> É um dos 60 maiores trojans de Júpiter e recebeu o nome de Phoenix (Phoinix) da mitologia grega.<sup>[1]</sup>

<span><span></span></span> <b>Conteúdo</b> [hide]
1 <b>Órbita e classificação</b>
2 <b>Características físicas</b>
2.1 <b>Período de rotação</b>
2.2 <b>Diâmetro e albedo</b>
3 <b>Nomeação</b>
4 <b>Referências</b>
5 <b>links externos</b>

### Órbita e classificação   [ editar ]

*Phoinix* é um **asteróide** escuro de Júpiter que orbita no principal acampamento grego no ponto L<sub>4</sub> **Lagrange** de Júpiter, 60 ° à frente da órbita do Gigante de Gás em uma **ressonância de 1:1** (veja *Trojans em astronomia*). Este asteroide não é membro de nenhuma família de asteróides, mas pertence à população de fundo Joviana.<sup>[5]</sup><sup>[12]</sup>

Ele orbita o Sol a uma distância de 4,6–5,6 **UA** uma vez a cada 11 anos e 7 meses (4.237 dias; **semi-elxo maior** de 5,12 UA). Sua órbita tem uma **excentricidade** de 0,10 e uma **inclinação** de 15 ° em relação à eclíptica.<sup>[2]</sup>

<b>4543 Fênix</b>	
<b>Descoberta</b> <sup>[1]</sup>	
<b>Descoberto por</b>	C. Sapateiro
<b>Local de descoberta</b>	Palomar Obs.
<b>Data da descoberta</b>	2 de fevereiro de 1989
<b>Designações</b>	
<b>Designação MPC</b>	(4543) Fênix
<b>Pronúncia</b>	<span><span>/<span><span>ˈ</span><span>f</span><span>iː</span><span>n</span><span>iː</span><span>k</span><span>s</span></span>/</span><sup>[6]</sup></span> ou <span><span>/<span><span>ˈ</span><span>f</span><span>oɪ</span><span>n</span><span>iː</span><span>k</span><span>s</span></span>/</span></span>
<b>Nomeado após</b>	Phoenix <sup>[1]</sup> (mitologia grega)
<b>Designações alternativas</b>	1989 CQ <sub>1</sub> · 1930 DN <sub>1</sub> 1977 AP <sub>1</sub>
<b>Categoria planeta menor</b>	Trojan de Júpiter <sup>[1]</sup> <sup>[2]</sup> <sup>[3]</sup> Grego <sup>[4]</sup> <sup>[5]</sup> · fundo <sup>[5]</sup>
<b>Características orbitais</b> <sup>[2]</sup>	
<b>Época</b> 23 de março de 2018 (JD 2458200.5)	
<b>Parâmetro de incerteza</b> 0	
<b>Arco de</b>	63.10 anos (23.046 d)



A Fênix, símbolo de ressurreição.



A Fênix a preparar a sua pira funerária



Imagem da Fênix renascendo, do "Bestiário de Aberdeen"

**O batismo ocorrendo em aquário, alusão a era de aquário**

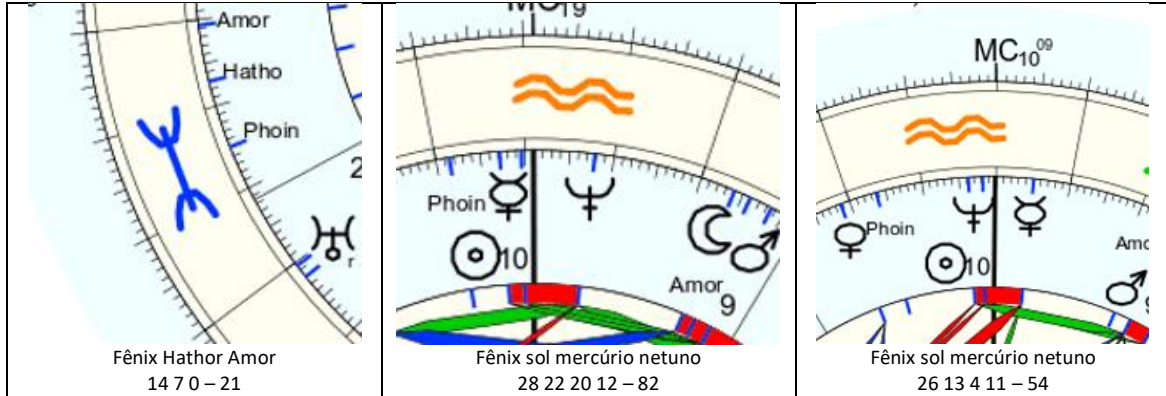

Total = 21 82 54 = 157 = 13  
Sol = 22 = 13 = 4  
Sol = 13

**O sol representa a queima**

Shadows capes Tarot  
Carta 13

II ♀A Imortalidade ♀ 13

**Mercurio 8**

Fenix 6 5 14 9 24 = 58 = 13  
Fenix 58 + 13 = 71

Morte = 13 15 14 20 5 = 71  
71 = 8 o número que representa o infinito,  
assim sendo, representando o ciclo infinito da  
vida.

40+1+3 = 8

Batismo de fogo  
fênix

**6**

8+5=13=4

Mem ♀ = 40

1 1  
M E M  
4 5 4  
4 5 4  
9 9  
9  
8

b a t i s m o d e f o g o

2+1+4+1+3+4 +7+4+5+8+7+3+7 = 11

2 1 4 1 3 4 7 4 5 8 7 3 7

3 5 5 4 7 2 2 9 4 6 1 1

8 1 9 2 9 4 2 4 1 7 2

9 1 2 2 4 6 6 5 8 9

1 3 4 6 1 3 2 4 8

4 7 1 7 4 5 6 3

2 8 8 2 9 2 9

1 7 1 2 2 2

8 8 3 4 4

7 2 7 8

9 9 6

9 6

6

Mercurio

♿ Mercurio ♀ 10° 6' 54"      |      ♿ Mercurio ♀ 20° 25' 11"      |      ♿ Mercurio ♀ 4° 56' 45"

35° 28' 50" = 8

# Tetagramaton

## Fênix – morte

Tetagramaton - Fênix								
multiplicador	astros	valor letra	1987	valor letra	1992	valor letra	77	valor letra
	mercurio	15	13	28	13	28	13	28
	vênus	6	13	19	13	19	13	19
2x	marTE	24	13	37	13	37	13	37
	jupiter	4	13	17	13	17	13	17
2x	saturno	25	13	38	13	38	13	38
	total		65	139	65	139	65	139
	total 2x		91	214	91	214	91	214
612								
915								
Total - 612 915 - 1527 15 6 - 6 Tiphereht - o amor, o equilibrio								

## Batismo de fogo 79 9 43 = 131 = 5

Tetagramaton - Batismo de fogo								
multiplicador	astros	valor letra	1987	valor letra	1992	valor letra	77	valor letra
	mercurio	15	5	20	5	20	5	20
	vênus	6	5	11	5	11	5	11
2x	marTE	24	5	29	5	29	5	29
	jupiter	4	5	9	5	9	5	9
2x	saturno	25	5	30	5	30	5	30
	total		25	99	25	99	25	99
	total 2x		35	158	35	158	35	158
372								
579								
Total - 612 915 - 1527 15 6 - 6 Tiphereht - o amor, o equilibrio								

## Asteróide amor fênix

$$0,38 - 14,54 = 15,32$$

$$24,06 - 28,29 = 52,35$$

$$17,45 - 26,16 = 44,01$$

$$111,8$$

## Asteróide amor

Tetagramaton - Asteróide amor								
multiplicador	astros	valor letra	1987	valor letra	1992	valor letra	77	valor letra
	mercurio	15	17,45	32,45	17,45	32,45	17,45	32,45
	vênus	6	17,45	23,45	17,45	23,45	17,45	23,45
2x	marTE	24	17,45	41,45	17,45	41,45	17,45	41,45
	jupiter	4	17,45	21,45	17,45	21,45	17,45	21,45
2x	saturno	25	17,45	42,45	17,45	42,45	17,45	42,45
	total		87,25	161,25	87,25	161,25	87,25	161,25
	total 2x		122,15	245,15	122,15	245,15	122,15	245,15
745,5								
1101,9								
Total - 745 5 1101 9 = 33 = 6 tiphereth								

## Asteróide fênix com o sol – combustão

Tetagramaton - Asteróide Fênix						
multiplicador	astros	valor letra	388	valor letra	76	valor letra
	mercurio	15	28,29	43,29	26,16	69,45
	vênus	6	28,29	34,29	26,16	60,45
	marTE	24	28,29	52,29	26,16	78,45
	jupiter	4	28,29	32,29	26,16	58,45
	saturno	25	28,29	53,29	26,16	79,45
	total		141,45	215,45	130,8	346,25
	total 2x		198,03	321,03	183,12	504,15
833,95						
1206,33						
total = 8 3 3 95 1 2 6 3 3 - 43 fogo						

Tetagramaton - Asteróide Fênix						
multiplicador	astros	valor letra	388	valor letra	76	valor letra
	mercurio	15	28	43	26	69
	vênus	6	28	34	26	60
	marTE	24	28	52	26	78
	jupiter	4	28	32	26	58
	saturno	25	28	53	26	79
	total		140	214	130	344
	total 2x		196	319	182	501
828						
1198						
total = 37 10 1 - 1 unidade						



Há uma passagem no velho testamento, em número sobre a contaminação da alma através de mortos, seja tocando nos mortos, ou no sepulcro.

E muitos rabinos interpretam que o messias não pisará em mortos.

Ora, se tudo faz parte de Deus, e venho em nome desse problema algum o há, é o mesmo que dizer que o presidente de uma multinacional não pode descer a recepção, ideia essa aplicada até mesmo para muitos que acreditam que espíritos de elevada estatura não podem mais aportar na matéria, para exemplificar melhor a ideia basta reler e meditar sobre o mito da caverna de Platão, que é exatamente o que quer dizer, pois quanto mais perto do amor, mas se olha para trás na expectativa de auxiliar os irmãos da retaguarda. Pois é simples, espírito que diz que não quer descer na matéria quando já tem grande evolução, para isso tem se apenas uma palavra, covarde!

Então quando diz que o messias não pisará em mortos não é deixar de andar em cemitério ou coisa do tipo, mas como já exposto anteriormente sobre a realidade de malkuth, onde todos estão dormindo, logo mortos, não pisar em morto se trata apenas de não humilhar alguém por está momentaneamente nesse estado de catalepsia espiritual, pois o certo é, todos um dia abrirão os olhos a verdade, todos veem da mesma fonte primordial, todos são irmãos.

---

## Artigos e estudos

---

### A porta dourada

Quem não visitou Jerusalém e não viu a "Porta dourada" cravada na muralha que rodeia a cidade velha? A melhor visão das portas gêmeas se tem quando estamos no Jardim Getsêmani, no Monte das Oliveiras, olhando para o Monte do Templo. Lá está a Porta Oriental ou também chamada na Bíblia de Porta do Vale. O termo "dourado" é devido ao vão da porta ter sido fechado com o mesmo tipo de pedra da muralha, que por sua coloração amarelada, reflete com intensidade os raios do sol nascente, uma vez que ela se localiza no lado oriental, ou seja, frente ao leste. De acordo com a Bíblia, Yeshua, atravessará o Vale do Cedron e entrará no Monte do Templo através desta Porta Oriental como Ele fez há dois mil anos atrás. Esta porta conduzia naquela época direto ao pátio do Santuário e, posteriormente, ao Santíssimo lugar, o conhecido "Santos dos Santos", onde somente o sumo sacerdote entrava uma vez por ano. O profeta Ezequiel proclamou que o Messias prometido entraria pela Porta Oriental, acessando o Templo (terceiro) que em breve será reconstruído (Ez 43:1-5). O Profeta havia dito também que a Porta Oriental seria selada (fechada) no futuro, preservando-a para a gloriosa e triunfal entrada do Messias (Ez 44:1-2). Mas, no tempo que Jerusalém era dominada pelos árabes, na época do Rei Saladino, um estudioso muçulmano foi ciente desta profecia bíblica quanto à vinda do Messias judeu à Jerusalém, de onde Ele reinaria sobre as nações. No sentido de evitar este cumprimento profético, Saladino mandou então que esta porta fosse selada. Ironicamente, selando ele esta porta, mal sabia que estaria naquele momento, facilitando na íntegra o cumprimento desta profecia, pois o Messias Yeshua retornará pelo mesmo lugar onde passou outrora, pela Porta Dourada.

Tempos mais tarde, outros muçulmanos fizeram um cemitério em frente à Porta Oriental, pois eles sabem da "mitzvot" (mandamento judaico) que um sacerdote não pode passar por cima de um lugar onde esteja enterrado algum morto, pois de acordo com a Tora ( Num 19:16) tal atitude tornaria o sacerdote impuro. E o Messias, sumo sacerdote judeu, não atreveria descumprir esta lei. E agora? Mas, muito curioso é que, a Bíblia nos revela também que uma fenda se abrirá no Vale de Cedron entre os Montes do Templo e da Oliveira, quando o Messias por ali regressar ( Zc 14:4). Seria esta fenda a maneira gloriosa de remover estes túmulos muçulmanos e abrir definitivamente a Porta Dourada? Veremos! Sabemos que por duas vezes tentaram abrir esta porta, mas não conseguiram. Como profetizado, as portas permanecerão fechadas até o dia no qual o Messias passará por ela e adentrar ao Templo de onde reinará com seus vencedores (os crentes) por 1000 anos. Na ansiedade desta vinda gloriosa do Messias, os judeus messiânicos de Belo Horizonte construíram um muro à frente da Sinagoga, fazendo alusão a esta Porta Oriental, pois a cada celebração do Shabat (Sábado), eles, profeticamente, abrem as "portas gêmeas", dizendo:

*Vem Senhor Messias Yeshua ( Maran ata Mashiach Yeshua )! Reinará para sempre o Senhor, Ó Sião, em todas as gerações! Louvai ao Eterno! Aleluia! Yimloch Adonai leolam, Tzion, ledor vador, haleluia!*



Nome: Amor  
 data: qua., 11 de novembro 1676  
 em Brasília (Distrito Federal), BRAS  
 47w55'47, 15s46'47

Horas: 12:00 LMT  
 Tempo Univ.: 15:11:43  
 Tempo Sid.: 15:26:10



Título: 2.AT 0.0-1 16-Jul-2022

Mapa de evento (Método: Astrodiens / Placidus)  
 Signo Solar: Escorpião  
 Ascendente: Aquário

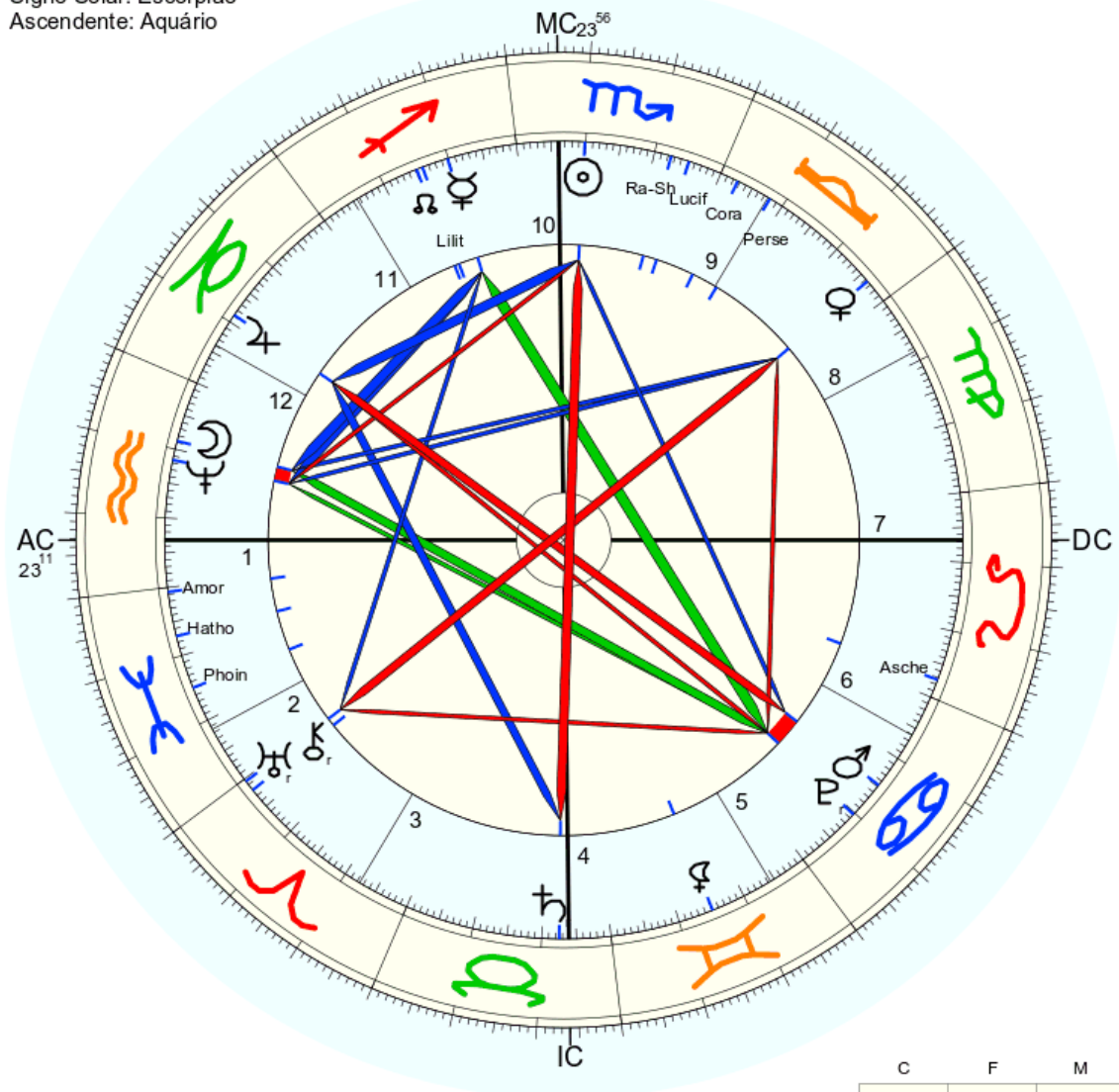

☉ Sol	♏ 20° 8' 12"	
☾ Lua	♏ 8° 47' 15"	
☿ Mercúrio	♏ 10° 6' 54"	Detr.
♀ Vénus	♏ 3° 39' 1"	Dom.
♂ Marte	♏ 15° 15' 50"	Queda
♃ Júpiter	♏ 18° 49' 26"	Queda
♄ Saturno	♏ 22° 31' 27"	
♅ Urano	♏ 0° 23' 53"	
♆ Neptuno	♏ 11° 35' 46"	
♇ Plutão	♏ 9° 43' 31"	
♁ Nódio médio	♏ 14° 49' 33"	
♁ Quirón	♏ 1° 59' 8"	
♀ Lilit	♏ 15° 5' 11"	
2340 Hathor	♏ 7° 7' 5"	
1181 Lilit	♏ 13° 55' 45"	
399 Persephone	♏ 22° 4' 37"	
504 Cora	♏ 27° 19' 36"	
1930 Lucifer	♏ 4° 52' 33"	
214 Aschera	♏ 2° 40' 30"	
2100 Ra-Shalom	♏ 7° 32' 38"	
1221 Amor	♏ 0° 38' 30"	
4543 Phoinix	♏ 14° 54' 25"	
FC:	♏ 23° 10' 51"	2: ♏ 21° 29' 3: ♏ 22° 24'
MC:	♏ 23° 55' 36"	11: ♏ 24° 23' 12: ♏ 23° 53'

	C	F	M
F	♂ ♃	As	♀ ♁ LI
A	♀ PeCo	♏ ♀ AC	♀
T	♃	♏	
A	♏ ♀	♏ LuRaMC	♏ HaAmPh

Nome: Amor  
 data: ter., 11 de fevereiro 1676  
 em Brasília (Distrito Federal), BRAS  
 47w55'47, 15s46'47

Horas: 12:00 LMT  
 Tempo Univ.: 15:11:43  
 Tempo Sid.: 21:25:54



Título: 2.AT 0.0-1 16-Jul-2022

Mapa de evento (Método: Astrodiens / Placidus)  
 Signo Solar: Aquário  
 Ascendente: Touro

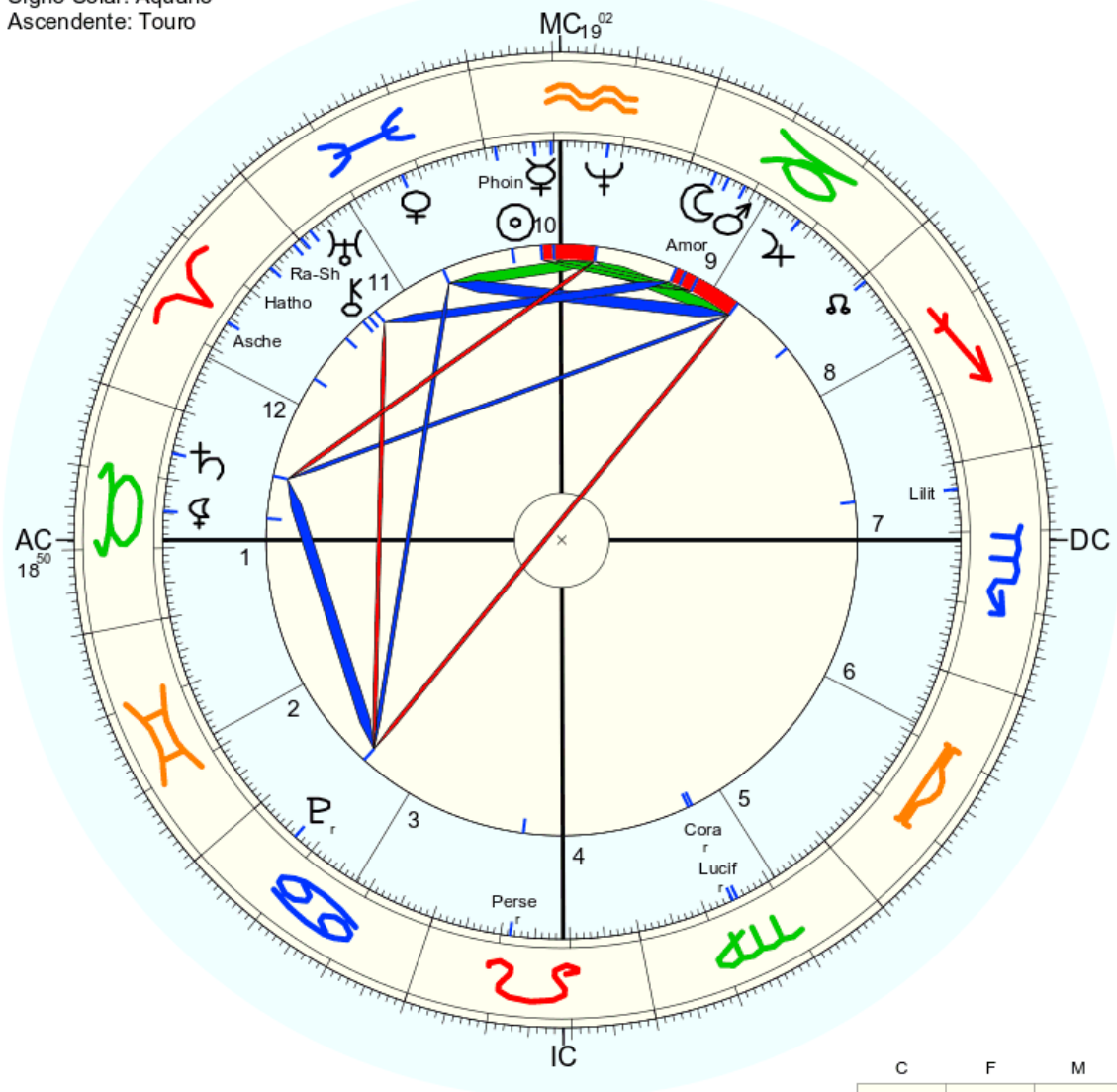

☉ Sol	♈ 22° 50' 19"	Detr.
☾ Lua	♉ 26° 1' 28"	Detr.
☿ Mercúrio	♈ 20° 25' 11"	
♀ Vénus	♈ 12° 28' 38"	Exalt.
♂ Marte	♈ 21° 28' 37"	Exalt.
♃ Júpiter	♈ 12° 16' 34"	Queda
♄ Saturno	♈ 6° 15' 31"	
♅ Urano	♈ 27° 58' 3"	
♆ Neptuno	♈ 12° 9' 7"	
♇ Plutão	♈ 6° 52' 49"	
♁ Nódio médio	♈ 29° 20' 10"	
♂ Quíron	♈ 29° 40' 1"	
♀ Lílith	♈ 14° 40' 44"	
2340 Hathor	♈ 5° 43' 32"	
1181 Lílith	♈ 26° 16' 30"	
399 Persephone	♈ 11° 23' 3"	
504 Cora	♈ 14° 56' 26"	
1930 Lucifer	♈ 14° 12' 30"	
214 Aschera	♈ 15° 42' 25"	
2100 Ra-Shalom	♈ 1° 4' 51"	
1221 Amor	♈ 24° 6' 22"	
4543 Phoinix	♈ 28° 29' 34"	
AC	♈ 18° 50' 29"	
MC	♈ 19° 2' 25"	

	C	F	M
F	HaAsRa	Pe	♁
A		☉ ☿ PhMC	
T	♃ ♄ Am ♀ AC	CoLu	
A	♂	Li	♀ ♆ ♇

Nome: Amor  
 data: dom., 2 de fevereiro 1676  
 em Brasília (Distrito Federal), BRAS  
 47w55'47, 15s46'47

Horas: 12:00 LMT  
 Tempo Univ.: 15:11:43  
 Tempo Sid.: 20:50:25



Título: 2.AT 0.0-1 16-Jul-2022

Mapa de evento (Método: Astrodiens / Placidus)  
 Signo Solar: Aquário  
 Ascendente: Touro

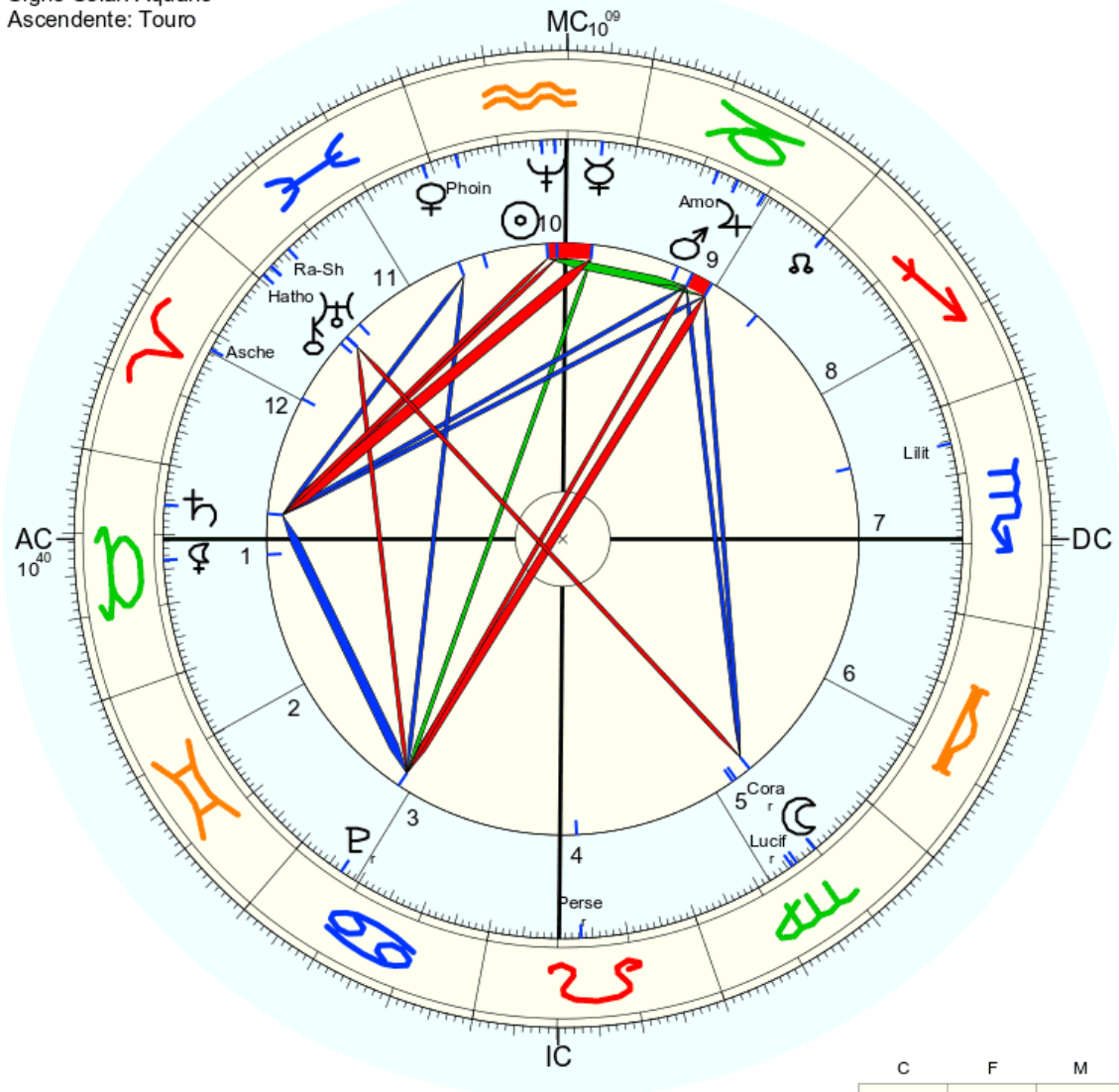

☉ Sol	♈ 13° 44' 12"	Detr.
☾ Lua	♊ 19° 47' 4"	
☿ Mercúrio	♈ 4° 56' 45"	
♀ Vénus	♈ 1° 15' 37"	Exalt.
♂ Marte	♈ 14° 39' 15"	Exalt.
♃ Júpiter	♈ 10° 24' 41"	Queda
♄ Saturno	♈ 5° 44' 43"	
♅ Urano	♈ 27° 32' 40"	
♆ Neptuno	♈ 11° 48' 41"	
♇ Plutão	♈ 7° 0' 51"	
♁ Nódio médio	♈ 29° 48' 45"	
♂ Quíron	♈ 29° 13' 33"	
♀ Lílith	♈ 13° 40' 34"	
2340 Hathor	♈ 27° 36' 22"	
1181 Lílith	♈ 24° 33' 30"	
399 Persephone	♈ 13° 20' 46"	
504 Cora	♈ 16° 30' 39"	
1930 Lucifer	♈ 15° 41' 46"	
214 Aschera	♈ 12° 19' 36"	
2100 Ra-Shalom	♈ 24° 5' 5"	
1221 Amor	♈ 17° 45' 33"	
4543 Phoinix	♈ 26° 16' 2"	
AC	♈ 10° 40' 28"	
MC	♈ 10° 8' 52"	

	C	F	M
F	As	Pe	♁
A		☉ ♀ PhMC	
T	♂ ♃ Am	♃ ♀ AC	♃ CoLu
A	P	Li	♀ ♄ HaRa

# O homem que lutou com Jacó

## Gênesis 32 - 24

ficando **יָבֵן** ele **יָצַב** só; e lutava **אִבְקָא** com ele um homem **אִישׁ** , até ao romper **שָׁלַח** do dia **שָׁמֶר** .

(ARAI) Almeida Revista e Atualizada Interlinear

יָתֵר יַעֲקֹב אִבְקָא אִישׁ עָלָה שָׁמֶר

200 8 300 5 30 70 300 10 1 100 2 1 2 100 70 10 200 400 10  
 Total – 1819 19 10  
 Total – 55

 [in-the-sky.org](https://in-the-sky.org)  
<https://in-the-sky.org> , data , object · Traduzir esta página

### 1819 Laputa (Asteroid) - In-The-Sky.org

Inclination: 23.90° ; Longitude ascending node: 122.10° ; Argument of perihelion: 166.00° ;  
 Epoch of elements: 21 January 2022 ; Mean Anomaly at epoch: 75.52° ...

 [wikipedia.org](https://en.wikipedia.org)  
<https://en.wikipedia.org> , wiki , 5... · Traduzir esta página

### 55 Pandora - Wikipedia

Pandora (minor planet designation: **55 Pandora**) is a fairly large and very bright **asteroid** in the **asteroid** belt. Pandora was discovered by American astronomer ...

### Data

19 de outubro de 1819

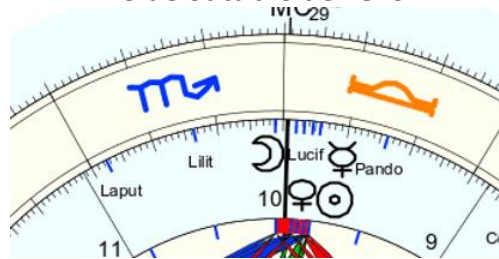

Lua Lilith "Gênesis 32" – sol mercúrio vênus Lúcifer "Gênesis 32"

$$25\ 13\ 27 - 25\ 24\ 27\ 26\ 14 = 118\ 1$$

 <p>☉ ♁ O Mago ♁ 1</p> <p><b>Sol 1</b></p>	<p>2+8+3+5+3+7+3+1+1+1+2+1+2+1+7+1+2+4+1                  2 8 3 5 3 7 3 1 1 1 2 1 2 1 7 1 2 4 1                  1 2 8 8 1 1 4 2 2 3 3 3 3 8 8 3 6 5                  3 1 7 9 2 5 6 4 5 6 6 6 2 7 2 9 2                  4 8 7 2 7 2 1 9 2 3 3 8 9 9 2 2                  3 6 9 9 9 3 1 2 5 6 2 8 9 2 4                  9 6 9 9 3 4 3 7 2 8 1 8 2 6                  6 6 9 3 7 7 1 9 1 9 9 1 8                  3 6 3 1 5 8 1 1 1 9 1 9                  9 9 4 6 4 9 2 2 1 1 1                  9 4 1 1 4 2 4 3 2 2                  4 5 2 5 6 6 7 5 4                  9 7 7 2 3 4 3 9                  7 5 9 5 7 7 3                  3 5 5 3 5 1                  8 1 8 8 6                  9 9 7 5                  9 7 3                  7 1                  8</p>	<p>1 + 1 = 2</p> <p>200 8 300 5 30 70 300 10 1 100 2 1 2 100                  70 10 200 400 10</p> <p><b>8</b></p> <p>8 + 2 = 1</p> <p><b>Aleph 8 = 1</b></p> <table border="1"> <tr><td>a</td><td>1</td><td>e</td><td>p</td><td>h</td></tr> <tr><td>1</td><td>+</td><td>3</td><td>+</td><td>5</td><td>+</td><td>8</td><td>+</td><td>5</td><td>=</td><td>22</td></tr> <tr><td>1</td><td>3</td><td>5</td><td>8</td><td>5</td></tr> <tr><td>4</td><td>8</td><td>4</td><td>4</td></tr> <tr><td>3</td><td>3</td><td>8</td></tr> <tr><td>6</td><td>2</td></tr> <tr><td>8</td></tr> </table> <p><b>10 - 1</b></p>	a	1	e	p	h	1	+	3	+	5	+	8	+	5	=	22	1	3	5	8	5	4	8	4	4	3	3	8	6	2	8
a	1	e	p	h																													
1	+	3	+	5	+	8	+	5	=	22																							
1	3	5	8	5																													
4	8	4	4																														
3	3	8																															
6	2																																
8																																	

1819 Laputa  $\text{NW } 27^\circ 30' 0''$   
 55 Pandora  $\text{W } 14^\circ 0' 8''$

"Gênesis 32" "Gênesis 32"

**27 14 - 41 5**



y h w h l ú c i f e r  
 1+5+6+5+3+8+3+1+8+5+2  
 1 5 6 5 3 8 3 1 8 5 2  
 6 2 2 8 2 2 4 9 4 7  
 8 4 1 1 4 6 4 4 2  
 3 5 2 5 1 1 8 6  
 8 7 7 6 2 9 5  
 6 5 4 8 2 5  
 2 9 3 1 7  
 2 3 4 8  
 5 7 3  
 3 1  
 4

$3+3+5=11=2$

YHWH - Lúcifer  
 Lúcifer - YHWH

**4**

$2+4 = 6$

Aleph  $\aleph = 1$

22,5 45,0 67,5 90,0

| | | | |  
 A L E P H  
 1 3 5 8 5  
 1 3 5 8 5  
 4 8 4 4  
 3 3 8  
 6 2  
 8

**15 diabo - 6**

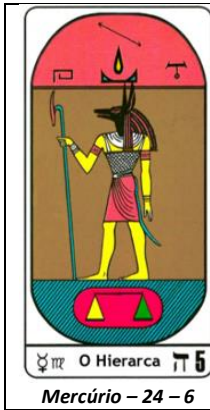

2+8+3+5+3+7+3+1+1+1+2+1+2+1+7+1+2+4+1  
 2 8 3 5 3 7 3 1 1 1 2 1 2 1 7 1 2 4 1  
 1 2 8 8 1 1 4 2 2 3 3 3 3 8 8 3 6 5  
 3 1 7 9 2 5 6 4 5 6 6 6 2 7 2 9 2  
 4 8 7 2 7 2 1 9 2 3 3 8 9 9 2 2  
 3 6 9 9 9 3 1 2 5 6 2 8 9 2 4  
 9 6 9 9 3 4 3 7 2 8 1 8 2 6  
 6 6 9 3 7 7 1 9 1 9 9 1 8  
 3 6 3 1 5 8 1 1 1 9 1 9  
 9 9 4 6 4 9 2 2 1 1 1  
 9 4 1 1 4 2 4 3 2 2  
 4 5 2 5 6 6 7 5 4  
 9 7 7 2 3 4 3 9  
 7 5 9 5 7 7 3  
 3 5 5 3 5 1  
 8 1 8 8 6  
 9 9 7 5  
 9 7 3  
 7 1  
 8

$5 + 5 = 10 = 1$

200 8 300 5 30 70 300 10 1 100 2 1 2 100  
 70 10 200 400 10

**8**

$8+1=9$

He  $\aleph = 5$

90,0

|  
 H E  
 5 5  
 5 5  
 1

**15 diabo - 6**





# Ser israel

## 1 Samuel 15

...2Assim diz o SENHOR dos Exércitos: 'Resolvi castigar os amalequitas pelo mal que fizeram a Israel, atacando-o quando saia do Egito. 3Vai, pois, agora e investe contra Amaleque, condena-o ao anátema, consagrando-o ao SENHOR para destruição de tudo quanto houver na terra em que habitam; não tenhas piedade dele e de seu povo, mata homens e mulheres, crianças e recém-nascidos, bois e ovelhas, camelos e jumentos!'

E então, se Deus mandar você fazer isso, você fará?  
Ora, é Deus, o senhor de tudo, ele tem o direito de pedi!  
E então, você faria?  
Então meu caro, você não é Israel ...

## 1 Samuel 15

613 Roma = 1 Amor

O senhor  
**15**

Ser israel é ser amor, é lutar contra Deus como Jacó o fez.  
O que está escrito acima é exatamente isso, afinal se você for lá e matar conforme Deus pediu e ir de encontro a lei de "Não assassinarás", logo, você caiu na arapuca.

**Amor – 1 13 15 18 – 47**

**Isra – 9 19 18 1 – 47**

Letra	Código binário	Valor I	Valor II	Letra	Código binário	Valor I	Valor II
A	01000001	2	20	l	01001001	3	26
m	01101101	5	38	s	01110011	5	38
o	01101111	6	44	r	01110010	4	32
r	01110010	4	32	a	01100001	3	26
47		17	134	47		15	122
Total	198			Total	184		

Total – 198 184 = 382 13 4

## [198 Ampella – Wikipédia, a enciclopédia livre](#)

Ampella tem uma velocidade orbital média de 18,99263437 km/s e uma inclinação de 9,30913°. Este **asteroide** foi descoberto em 13 de Junho de 1879 por Alphonse ...

## [184 Dejepeja – Wikipédia, a enciclopédia livre](#)

Dejepeja (**asteroide 184**) é um asteroide da cintura principal com um diâmetro de 66,47 quilômetros, a 2,9417883 UA. Possui uma excentricidade de 0,0757135 e ...

Data  
13 de abril de 382

**Ser Israel**

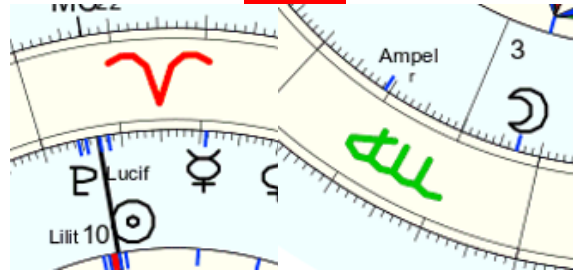

Sol mercúrio plutão Lúcyfer Lilit – Lua “amor”  
22 9 24 21 25 – 27 9 = 137 LEI

**22 9 24 21 25 – 27 9 = 47 Amor = Isra**

	<p>Vogal e consoante 66</p> <pre> 4 +2 =6 7+1 +7 =6 o a m o r 7+1+4 +7+2 =3 7 1 4 7 2 8 5 2 9 4 7 2 2 9 2 </pre>	<p>Vogal consoante 87 15 6 – 6 Tipheret</p> <pre> 3+2 +3 =8 1 +1+5 =7 i s r a e l 1+3+2+1+5+3 =6 1 3 2 1 5 3 4 5 3 6 8 9 8 9 5 8 8 5 7 4 2 </pre>	<p>8+2=10=1</p> <p>O amor Israel <b>2</b></p> <p>1+2=3</p> <p>Zayin י = 7</p> <pre> Z A Y I N 7 1 1 1 5 7 1 1 1 5 8 2 2 6 1 4 8 5 3 8 <b>18-9</b> </pre>
	<p><b>22 9 24 21 25 – 27 9 = 47 Amor = Isra</b></p>		

**Não ser Israel – Marte, a guerra**

**Mas o amor está oculto, em vênus, mas preferem ver a guerra**

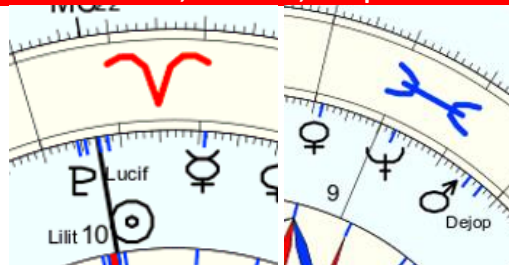

Sol mercúrio plutão Lúcyfer Lilit – vênus marte netuno “Guerra”

**22 9 24 21 25 – 28 5 17 2 = 54**

*Na carta, Metatron anotando o “pecado”, o coração do ser sendo pesado na balança da justiça*

	<pre> n ã o s e r i s r a e l 5+4+7+3+5+2+1+3+2+1+5+3 5 4 7 3 5 2 1 3 2 1 5 3 9 2 1 8 7 3 4 5 3 6 8 2 3 9 6 1 7 9 8 9 5 5 3 6 7 8 7 8 8 5 8 9 4 6 6 6 7 4 8 4 1 3 3 4 2 3 5 4 6 7 6 8 9 1 4 4 8 1 5 8 9 6 4 6 1 7 </pre>	<p>7+9=16=7</p> <p>Não ser Israel <b>7</b></p> <p>7+7=5</p> <p>Nun נ = 50</p> <pre> N U N 5 6 5 5 6 5 2 2 4 <b>14-5</b> </pre>
	<p><b>22 9 24 21 25 – 28 5 17 2 = 54</b></p>	



# Metatron

Metatron é aquele que testa, aquele que coloca na balança da vida.

Metatron – 13 5 20 1 20 18 15 14 – 106 = 16 A queda ou o 7 triunfo

## Números 22:22

Acendeu-se a ira de Deus, porque ele se foi; e o Anjo do SENHOR pôs-se-lhe no caminho por adversário. Ora, Balaão ia caminhando, montado na sua jumenta, e dois de seus servos, com ele.

קָרָה אֶף אֱלֹהִים הַלֵּךְ מִלֶּאֲדָה יְהוָה יִצַּב דְּרֹךְ שָׁטָן רֶכֶב אֶתוֹן שְׁנַיִם נֹעָר

2 7 5 6 1 5 3 7 6 4 1 2 2 2 7 9 3 5 2 4 2 9 1 5 6 5 1 5 1 3 4 5 3 5 6 1 5 3 1 8 1 5 2 8 – 178

Metatron el Isra el – 106 17 47 17 = 187

שָׁטָן

(H7854)

sātān (saw-tawn')

procedente de 7853, grego 4566 σαταν; DITAT - 2252a; n. m.

שָׁטָן

700 9 300 – 1009 = 1 unidade

## 1009 Sirene – Wikipédia, a enciclopédia livre

Sirene é o asteroide número 1009, está localizado no cinturão de asteroides. Foi descoberto em 31 de outubro de 1923 por Karl Wilhelm Reinmuth.

### Retirando o EL – A esperança

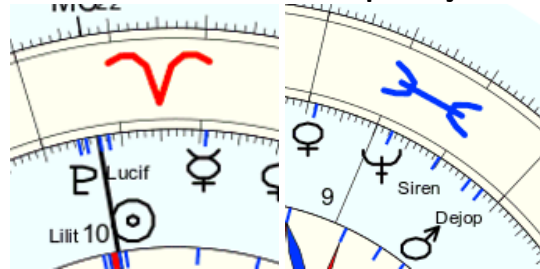

Sol mercúrio plutão Lúcifer Lilith – vênus marte netuno “Guerra” “Satan”

22 9 24 21 25 – 28 5 17 2 10 = 55

<p>♂ A Contrição A 1 Marte - 5</p>	<p>Vogal consoante 66</p> <pre> 4 +4 +4+2 +5 +3+2 =6 5 +1 +7 +1 +1 =6 metatronisra 4+5+4+1+4+2+7+5+1+3+2+1=3 4 5 4 1 4 2 7 5 1 3 2 1 9 9 5 5 6 9 3 6 4 5 3 9 5 1 2 6 3 9 1 9 8 5 6 3 8 9 3 1 1 8 2 9 2 8 3 4 2 9 2 2 1 2 7 6 2 4 3 3 9 4 8 7 6 3 4 3 4 9 7 7 4 7 5 2 3 5                     </pre>	<p>1+1=2 Metatron Isra 5 2+5 = 7 Samech ש = 60</p> <pre> S A M E C H 3 1 4 5 3 5 3 1 4 5 3 5 4 5 9 8 8 9 5 8 7 5 4 6 9 1 1 14-5                     </pre>
--	---	--





# Números 22:22

Acendeu-se a ira de Deus, porque ele se foi; e o Anjo do SENHOR pôs-se-lhe no caminho por adversário. Ora, Balaão ia caminhando, montado na sua jumenta, e dois de seus servos, com ele.

קָרָה אֶף אֱלֹהִים הָלַךְ מִלֶּאדָּה יְהוָה יִצְבֹּב דְּרָגָה שָׁטָן רִכַּב אֶת־וֹנֵם נֶעַר

2 7 5 6 1 5 3 7 6 4 1 2 2 2 7 9 3 5 2 4 2 9 1 5 6 5 1 5 1 3 4 5 3 5 6 1 5 3 1 8 1 5 2 8 – **178**

Metatron el Isra el – 106 17 47 17 = **187**

## Inserindo o EL – A esperança

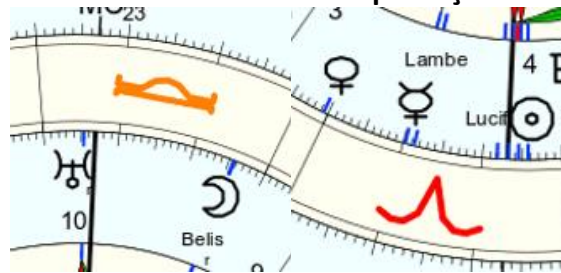

Lua urano "El" – Sol mercúrio plutão Lúcyfer "El"

**4 24 4 – 23 1 24 21 11 = 112 4**

<p>Urano – 24 – 6</p>	<table border="1"> <tr><td>i</td><td>s</td><td>r</td><td>a</td><td>e</td><td>l</td><td>m</td><td>e</td><td>t</td><td>a</td><td>t</td><td>r</td><td>o</td><td>n</td><td>e</td><td>l</td></tr> <tr><td>1</td><td>3</td><td>2</td><td>1</td><td>5</td><td>3</td><td>4</td><td>5</td><td>4</td><td>1</td><td>4</td><td>2</td><td>7</td><td>5</td><td>5</td><td>3</td></tr> <tr><td>1</td><td>3</td><td>2</td><td>1</td><td>5</td><td>3</td><td>9</td><td>9</td><td>5</td><td>5</td><td>6</td><td>9</td><td>3</td><td>1</td><td>8</td><td></td></tr> <tr><td>4</td><td>5</td><td>3</td><td>6</td><td>8</td><td></td><td>9</td><td>5</td><td>1</td><td>2</td><td>6</td><td>3</td><td>4</td><td>9</td><td></td><td></td></tr> <tr><td>9</td><td>8</td><td>9</td><td>5</td><td></td><td></td><td>5</td><td>6</td><td>3</td><td>8</td><td>9</td><td>7</td><td>4</td><td></td><td></td><td></td></tr> <tr><td>8</td><td>8</td><td>5</td><td></td><td></td><td></td><td>2</td><td>9</td><td>2</td><td>8</td><td>7</td><td>2</td><td></td><td></td><td></td><td></td></tr> <tr><td>7</td><td>4</td><td></td><td></td><td></td><td></td><td>2</td><td>2</td><td>1</td><td>6</td><td>9</td><td></td><td></td><td></td><td></td><td></td></tr> <tr><td>2</td><td></td><td></td><td></td><td></td><td></td><td>4</td><td>3</td><td>7</td><td>6</td><td></td><td></td><td></td><td></td><td></td><td></td></tr> <tr><td></td><td></td><td></td><td></td><td></td><td></td><td>7</td><td>1</td><td>4</td><td></td><td></td><td></td><td></td><td></td><td></td><td></td></tr> <tr><td></td><td></td><td></td><td></td><td></td><td></td><td>8</td><td>5</td><td></td><td></td><td></td><td></td><td></td><td></td><td></td><td></td></tr> <tr><td></td><td></td><td></td><td></td><td></td><td></td><td>4</td><td></td><td></td><td></td><td></td><td></td><td></td><td></td><td></td><td></td></tr> </table> <p>24 – 24 – 6 <b>6</b></p>	i	s	r	a	e	l	m	e	t	a	t	r	o	n	e	l	1	3	2	1	5	3	4	5	4	1	4	2	7	5	5	3	1	3	2	1	5	3	9	9	5	5	6	9	3	1	8		4	5	3	6	8		9	5	1	2	6	3	4	9			9	8	9	5			5	6	3	8	9	7	4				8	8	5				2	9	2	8	7	2					7	4					2	2	1	6	9						2						4	3	7	6													7	1	4														8	5															4										<p>4+4=8 Israel Metatronel <b>6</b> 8+6=14 – 5 Daleth <b>7</b> = 4 15 – 6</p>
i	s	r	a	e	l	m	e	t	a	t	r	o	n	e	l																																																																																																																																																																			
1	3	2	1	5	3	4	5	4	1	4	2	7	5	5	3																																																																																																																																																																			
1	3	2	1	5	3	9	9	5	5	6	9	3	1	8																																																																																																																																																																				
4	5	3	6	8		9	5	1	2	6	3	4	9																																																																																																																																																																					
9	8	9	5			5	6	3	8	9	7	4																																																																																																																																																																						
8	8	5				2	9	2	8	7	2																																																																																																																																																																							
7	4					2	2	1	6	9																																																																																																																																																																								
2						4	3	7	6																																																																																																																																																																									
						7	1	4																																																																																																																																																																										
						8	5																																																																																																																																																																											
						4																																																																																																																																																																												

## EL

157 Lamberta ♃ 11° 22' 38"  
178 Belisana ♃ 4° 27' 36"

**114 – 15**

<p>Netuno – 17 - EL</p>	<table border="1"> <tr><td>m</td><td>e</td><td>t</td><td>a</td><td>t</td><td>r</td><td>o</td><td>n</td></tr> <tr><td>4</td><td>5</td><td>4</td><td>1</td><td>4</td><td>2</td><td>7</td><td>5</td></tr> <tr><td>4</td><td>5</td><td>4</td><td>1</td><td>4</td><td>2</td><td>7</td><td>5</td></tr> <tr><td>9</td><td>9</td><td>5</td><td>5</td><td>6</td><td>9</td><td>3</td><td></td></tr> <tr><td>9</td><td>5</td><td>1</td><td>2</td><td>6</td><td>3</td><td></td><td></td></tr> <tr><td>5</td><td>6</td><td>3</td><td>8</td><td>9</td><td></td><td></td><td></td></tr> <tr><td>2</td><td>9</td><td>2</td><td>8</td><td></td><td></td><td></td><td></td></tr> <tr><td>2</td><td>2</td><td>1</td><td></td><td></td><td></td><td></td><td></td></tr> <tr><td>4</td><td>3</td><td></td><td></td><td></td><td></td><td></td><td></td></tr> <tr><td>7</td><td></td><td></td><td></td><td></td><td></td><td></td><td></td></tr> </table>	m	e	t	a	t	r	o	n	4	5	4	1	4	2	7	5	4	5	4	1	4	2	7	5	9	9	5	5	6	9	3		9	5	1	2	6	3			5	6	3	8	9				2	9	2	8					2	2	1						4	3							7								<p>60 + 1 + 5 = 12 = 3 Lúcyfer Metatron <b>7</b> 3+7=10 <b>60</b> 10 6 1 – 17 EL</p>
m	e	t	a	t	r	o	n																																																																											
4	5	4	1	4	2	7	5																																																																											
4	5	4	1	4	2	7	5																																																																											
9	9	5	5	6	9	3																																																																												
9	5	1	2	6	3																																																																													
5	6	3	8	9																																																																														
2	9	2	8																																																																															
2	2	1																																																																																
4	3																																																																																	
7																																																																																		

Nome: 1 Samuel 15  
 data: ter., 13 de abril 382 greg.  
 em Brasília (Distrito Federal), BRAS  
 47w55'47, 15s46'47

Horas: 23:59 LMT  
 Tempo Univ.: 3:10:43<sup>14</sup> abr.  
 Tempo Sid.: 13:25:33



Título: 2.AT 0.0-1 18-Aug-2023

Mapa de evento (Método: Astrodiens / Placidus)  
 Signo Solar: Áries  
 Ascendente: Capricórnio

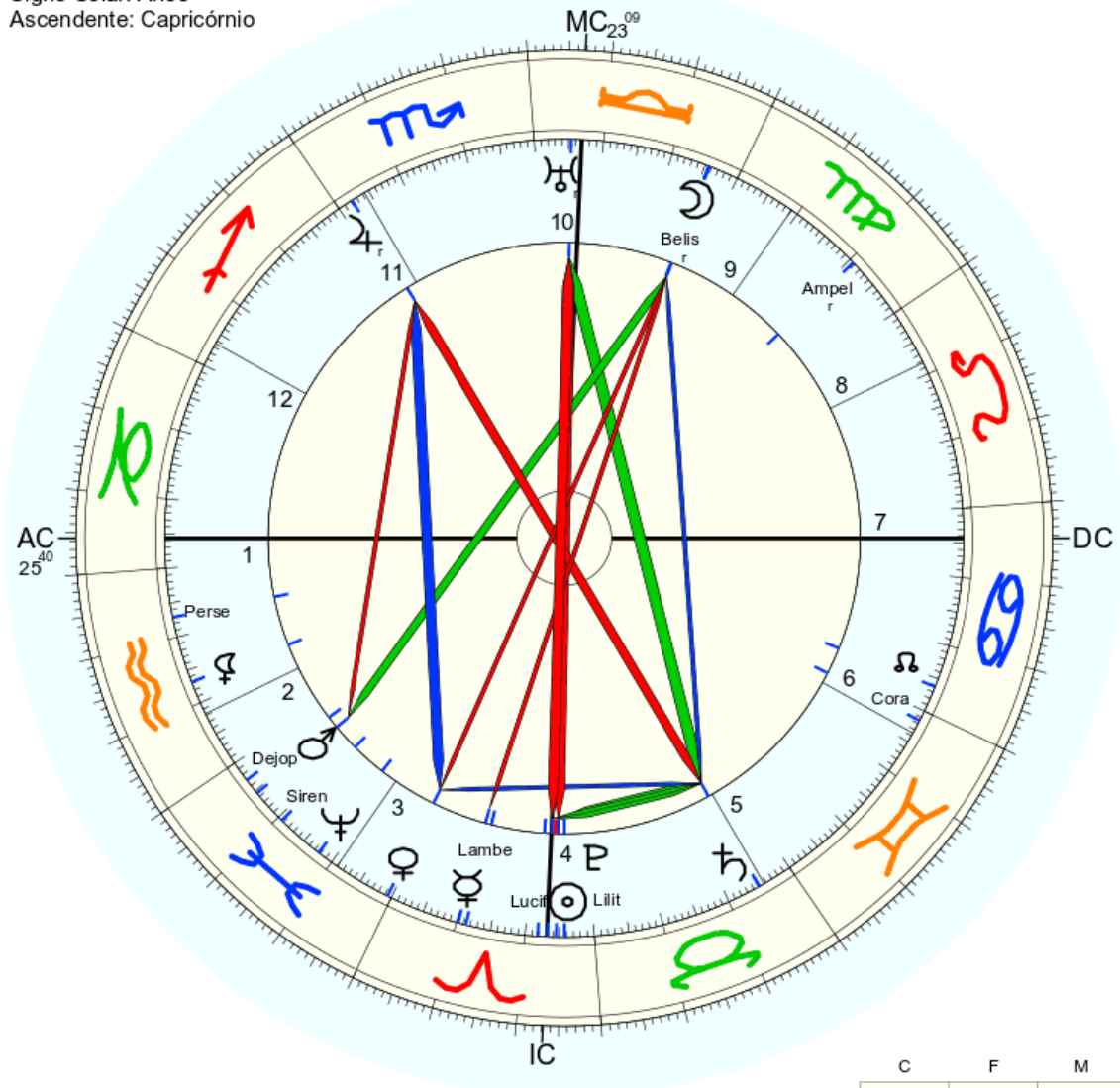

☉ Sol	♈ 23° 13' 9"	Exalt.
☾ Lua	♈ 4° 19' 37"	
☿ Mercúrio	♈ 10° 13' 43"	
♀ Vênus	♈ 29° 24' 7"	Exalt.
♂ Marte	♈ 5° 23' 3"	
♃ Júpiter	♈ 27° 46' 30"	
♄ Saturno	♈ 24° 50' 21"	
♅ Urano	♈ 24° 39' 33"	
♆ Neptuno	♈ 17° 41' 42"	Dom.
♇ Plutão	♈ 24° 29' 45"	
♁ Nodo médio	♈ 3° 47' 49"	
♃ Quiron	não disponível	
♀ Liliith	♈ 18° 47' 0"	
1181 Lilith	♈ 25° 42' 58"	
2340 Hathor	não disponível	
504 Cora	♈ 28° 28' 36"	
389 Persephone	♈ 7° 5' 57"	
1930 Lucifer	♈ 21° 49' 18"	
198 Ampella	♈ 9° 20' 7"	
184 Deppeja	♈ 2° 59' 8"	
1009 Sirene	♈ 10° 39' 42"	
197 Lamberta	♈ 11° 22' 38"	
178 Belisana	♈ 4° 27' 36"	
AC	♈ 25° 39' 47"	2 ♈ 21° 44" 3: ♈ 20° 59"
MC	♈ 23° 8' 53"	11: ♈ 25° 40" 12: ♈ 26° 26"

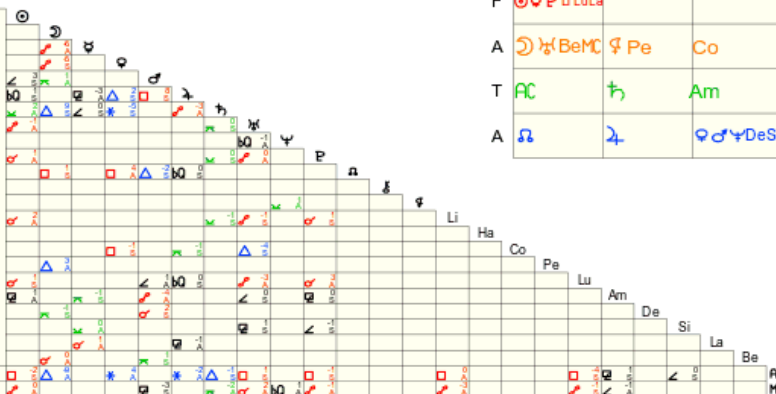

## Quem não é Israel

A mim, tudo condenado, almas imundas...

1009 = 19 = 91 casamento.

<https://www.youtube.com/watch?v= ZIWHgxo8ro>



Influenciador Defende Vitória Souza Após Cancelamento de Agendas e Realiza PIX de 100 Mil.

Quem são vocês para julgarem alguém?

Vocês são Deus?

Mas eu sou...

E calma Vitória, como diz o seu nome, vitória!

E prepara meu banquete

**Mas isso aqui também não é ser Israel**





Vamos a profecia

# Hytalo Santos

9 de agosto de 1998

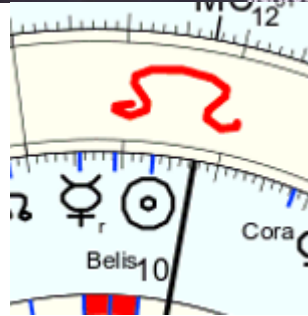

Sol mercúrio Cora "EL" – Lua Lúcifer  
 16 24 1 20 – 7 6 = 74 Lúcifer = 47 Isra = Amor

**16 24 1 20 – 7 6 = 74 Oferenda**

<p><b>74</b> &gt; A Oferenda Q 2                  Lua - 7</p>	<p>Vogal e consoante 66</p> $4 + 2 = 6$ $7 + 1 + 7 = 6$ <p>o a m o r</p> $7 + 1 + 4 + 7 + 2 = 3$ $7 \ 1 \ 4 \ 7 \ 2$ $8 \ 5 \ 2 \ 9$ $4 \ 7 \ 2$ $2 \ 9$ $2$	<p>Vogal consoante 87 15 6 - 6                  Tipheret</p> $3 + 2 + 3 = 8$ $1 + 1 + 5 = 7$ <p>i s r a e l</p> $1 + 3 + 2 + 1 + 5 + 3 = 6$ $1 \ 3 \ 2 \ 1 \ 5 \ 3$ $4 \ 5 \ 3 \ 6 \ 8$ $9 \ 8 \ 9 \ 5$ $8 \ 8 \ 5$ $7 \ 4$ $2$	<p>8+2=1</p> <p>O amor                  Israel</p> <p><b>2</b></p> <p>2+1=3</p> <p>Lamed <math>\aleph</math> = 30</p> <p>L A M E D                  3 1 4 5 4                  3 1 4 5 4                  4 5 9 9                  9 5 9                  5 5                  1  <b>7</b></p>
---	--	---	--



# 74 – oferenda

## Prepara meu banquete

16 18 5 16 1 18 1 13 5 21 2 1 14 17 21 5 20 5 – 199 – 19



700 9 300 – 1009 = 19

### 199 Byblis

199 Byblis (minor planet designation: 199 Byblis) is a medium-sized main belt **asteroid**. ... It was discovered by C. H. F. Peters on July 9, 1879, in Clinton, New ...

<p>25 Ψ O Argonauta v7 Netuno – 0 – 1</p>	<p>preparameubanquete              8+2+5+8+1+2+1+4+5+6+2+1+5+1+6+5+4+5              8 2 5 8 1 2 1 4 5 6 2 1 5 1 6 5 4 5              1 7 4 9 3 3 5 9 2 8 3 6 6 7 2 9 9              8 2 4 3 6 8 5 2 1 2 9 3 4 9 2 9              1 6 7 9 5 4 7 3 3 2 3 7 4 2 2              7 4 7 5 9 2 1 6 5 5 1 2 6 4              2 2 3 5 2 3 7 2 1 6 3 8 1              4 5 8 7 5 1 9 3 7 9 2 9              9 4 6 3 6 1 3 1 7 2 2              4 1 9 9 7 4 4 8 9 4              5 1 9 7 2 8 3 8 4              6 1 7 9 1 2 2 3              7 8 7 1 3 4 5              6 6 8 4 7 9              3 5 3 2 7              8 8 5 9              7 4 5              2 9              2</p>	<p>47=11=2              Prepara meu banquete              Banquete              2              2 + 2 = 4              7              Z A Y I N              7 1 1 1 5              7 1 1 1 5              8 2 2 6              1 4 8              5 3              8              19-1</p>
---	--	--

199 Byblis ☾ 25° 4' 42"r

S = 19 = 10 = 1 A

BYBLIS - BYBLIA = BIBLIA

<p>25 Ψ O Argonauta v7 Netuno – 0 – 1</p>	<p>Biblia 75 .....</p> <p>2 +2+3 =7              3 +1+1 =5              b i b l i a              2+3+2+3+1+1 =3              2 3 2 3 1 1              5 5 5 4 2              1 1 9 6              2 1 6              3 7              1</p>	<p>Mateus 7</p> <p>21Nem todo o que me diz: Senhor, Senhor, entrará no reino do céu, mas aquele que faz a vontade de meu Pai que está no céu.</p> <p>22Muitos me dirão naquele dia: Senhor, Senhor, não profetizamos nós em teu nome? E em teu nome não expulsamos os demônios? E em teu nome não fizemos muitas maravilhas?</p> <p>23E então lhes declararei: Eu nunca vos conheci; apartai-vos de mim, vós trabalhadores da iniquidade.</p> <p>8 2 1</p>	<p>47=11=2              11 = 2              2              2 + 2 = 4              7              Z A Y I N              7 1 1 1 5              7 1 1 1 5              8 2 2 6              1 4 8              5 3              8              19-1</p>
---	---	--	--

Nome: 1 Samuel 15  
 data: dom., 9 de agosto 1998  
 em Brasília (Distrito Federal), BRAS  
 47w55'47, 15s46'47

Horas: 12:00  
 Tempo Univ.: 15:00  
 Tempo Sid.: 8:59:53



Título: 2.AT 0.0-1 18-Aug-2023

Mapa de evento (Método: Astrodiens / Placidus)  
 Signo Solar: Leão  
 Ascendente: Escorpião

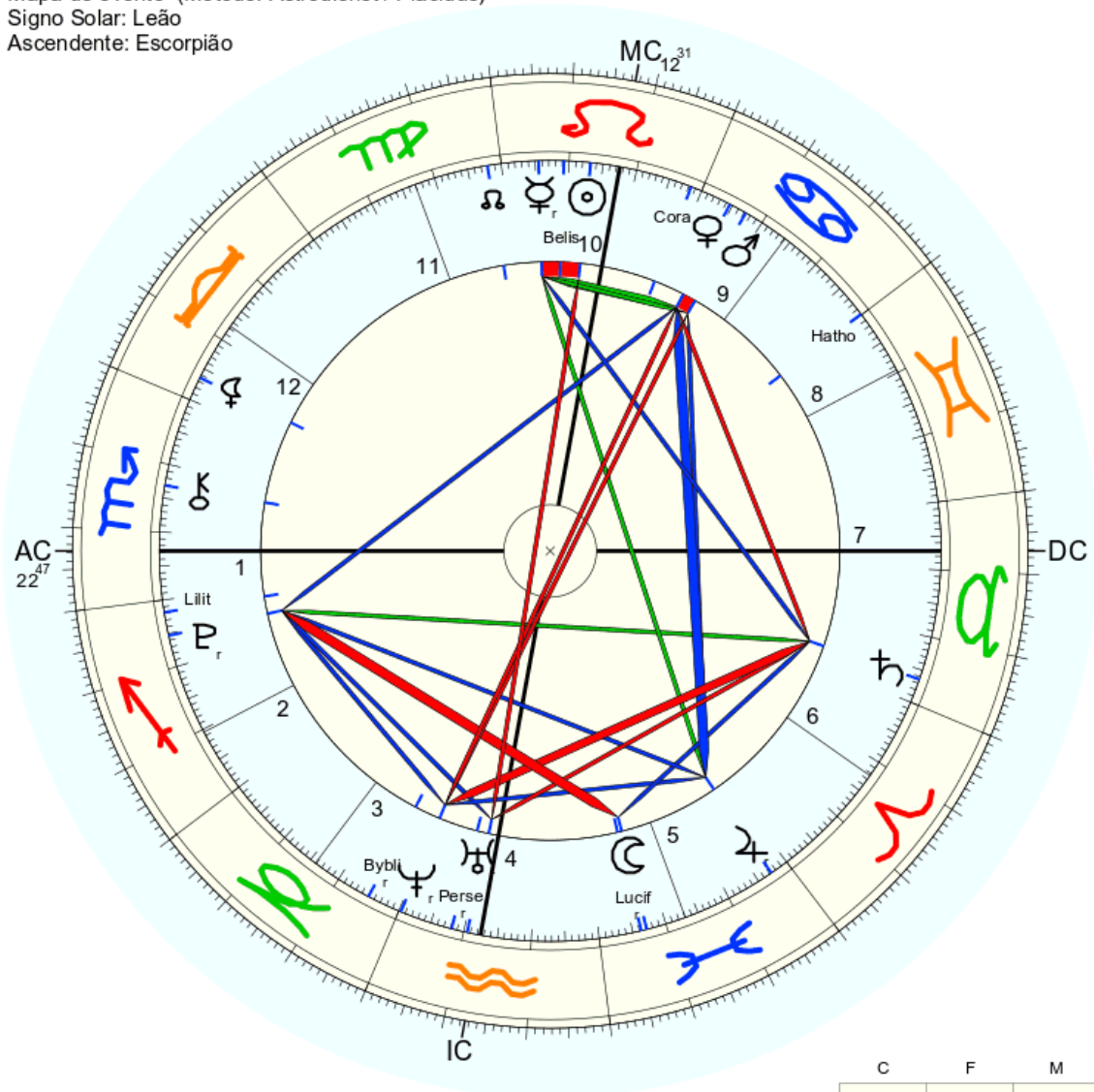

☉ Sol	♌ 16° 49' 24"	Dom.
☾ Lua	♋ 7° 5' 45"	
☿ Mercúrio	♌ 24° 30' 13"r	
♀ Vênus	♌ 25° 24' 41"	
♂ Marte	♌ 22° 45' 4"	Queda
♃ Júpiter	♌ 27° 14' 17"r	Dom.
♄ Saturno	♌ 3° 35' 43"	
♅ Urano	♌ 10° 30' 53"r	Dom.
♆ Neptuno	♌ 0° 19' 31"r	
♇ Plutão	♌ 5° 18' 30"r	
♁ Nodo médio	♌ 2° 2' 33"	
♁ Quiron	♌ 13° 7' 38"	
♀ Lilith	♌ 26° 26' 24"	
1181 Lilith	♌ 1° 49' 21"	
2340 Hathor	♌ 0° 7' 49"	
504 Cora	♌ 1° 38' 37"	
399 Persephone	♌ 8° 9' 54"r	
1930 Lucifer	♌ 6° 15' 35"r	
178 Belisana	♌ 20° 46' 25"	
199 Byblis	♌ 25° 4' 42"r	
AC	♏ 22° 47' 19"	
2	♌ 20° 26' 3"	
3	♌ 15° 52' 3"	
MC	♌ 12° 30' 31"	
11	♏ 13° 1'	
12	♏ 17° 40' 1"	

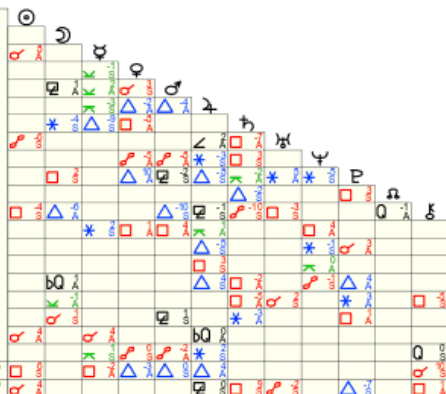

	C	F	M
F		☉♁CoBe♁	♏Li
A	♀	♃♄♅Pe	
T	By	♄	♌
A	♀♂Ha	♃♁	♏♄Lu

## 22 Muitos me dirão naquele dia: Senhor, Senhor, não profetizamos nós em teu nome? E em teu nome não expulsamos os demônios? E em teu nome não fizemos muitas maravilhas?

Então parem de falar em línguas....  
Na verdade, enrolar em línguas...  
Como que é: chupa bala halls, labaxuria, síria anda lá na praia, lava sunga lava tanga, senta na vassoura e anda....

Não cai uma folha sem a permissão de Deus.  
Se alguém é homossexual é a vontade de Deus, pois tudo, em tudo há a sua supremacia, nada escapa a sua lei.  
Há sim certo erro em ser homossexual, mas mais a frente explicarei e entenderão.  
Mas ninguém tem o direito de julgá-los, pois esses sentem dor, sentem magoas..., e acima de tudo sentem amor.

Eu tenho uns amigos excelentes com essa opção, um por exemplo é o Lucas e o seu Marido.  
Lucas é só luz e eu o amo demais.  
O Paulo então, que cara fenomenal, meu mestre.  
O doutor Cásio e Doutor Antônio, que casal lindo!

Mas será que realmente era pecado, é pecado ser homossexual?  
Vamos ver com quem entende estuda de fato sobre o tema.

<https://www.youtube.com/watch?v=c38WO8lp5U>



26 de jul. de 2023

PIX do Prof. Ronaldo: TEL 11981736704 | CPF 24841193804

11981736704 = 47 Isra - Amor

24841193804 = 44

4 7 4 4 - 19

שׁוּׁ

700 9 300 – 1009 = 19

Data  
26 de julho de 2023

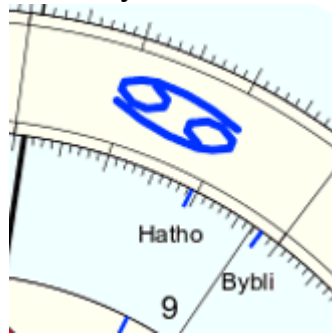

**10 2 – 12 Apostolado – os meus apóstolos são assim, ocultos, nem eles mesmo sabem que o são, mas veem com as mentes apagadas, para desconstruir toda a mentira.**

<p><b>Lua – 11 – 2</b></p>	<p>Mateus 7</p> <p>21 Nem todo o que me diz: Senhor, Senhor, entrará no reino do céu, mas aquele que faz a vontade de meu Pai que está no céu.</p> <p>22 Muitos me dirão naquele dia: Senhor, Senhor, não profetizamos nós em teu nome? E em teu nome não expulsamos os demônios? E em teu nome não fizemos muitas maravilhas?</p> <p>23 E então lhes declararei: Eu nunca vos conheci; apartai-vos de mim, vós trabalhadores da iniquidade.</p> <p style="text-align: center;"><b>8 2</b> <b>1</b></p>	<p><math>30 + 1 + 2 = 6</math></p> <p style="text-align: center;"><b>1</b></p> <p><math>6 + 1 = 7</math></p> <p>Lamed <math>\zeta = 30</math></p> <p style="text-align: center;"><small>22,5 45,0 67,5 90,0</small></p> <table style="margin-left: auto; margin-right: auto;"> <tr><td> </td><td> </td><td> </td><td> </td></tr> <tr><td>L</td><td>A</td><td>M</td><td>E</td><td>D</td></tr> <tr><td>3</td><td>1</td><td>4</td><td>5</td><td>4</td></tr> <tr><td>3</td><td>1</td><td>4</td><td>5</td><td>4</td></tr> <tr><td>4</td><td>5</td><td>9</td><td>9</td><td></td></tr> <tr><td>9</td><td>5</td><td>9</td><td></td><td></td></tr> <tr><td>5</td><td>5</td><td></td><td></td><td></td></tr> <tr><td>1</td><td></td><td></td><td></td><td></td></tr> </table> <p style="text-align: center;"><b>7 30 5 5 – 47 Amor – Isra = 2</b></p>					L	A	M	E	D	3	1	4	5	4	3	1	4	5	4	4	5	9	9		9	5	9			5	5				1				
L	A	M	E	D																																					
3	1	4	5	4																																					
3	1	4	5	4																																					
4	5	9	9																																						
9	5	9																																							
5	5																																								
1																																									

**ATEU – 1 20 5 21 – 47**

Nome: 1 Samuel 15  
 data: qua., 26 de julho 2023  
 em Brasília (Distrito Federal), BRAS  
 47w55'47, 15s46'47

Horas: 12:00  
 Tempo Univ.: 15:00  
 Tempo Sid.: 8:04:29



Título: 2.AT 0.0-1 18-Aug-2023

Mapa de evento (Método: Astrodienst / Placidus)  
 Signo Solar: Leão  
 Ascendente: Escorpião

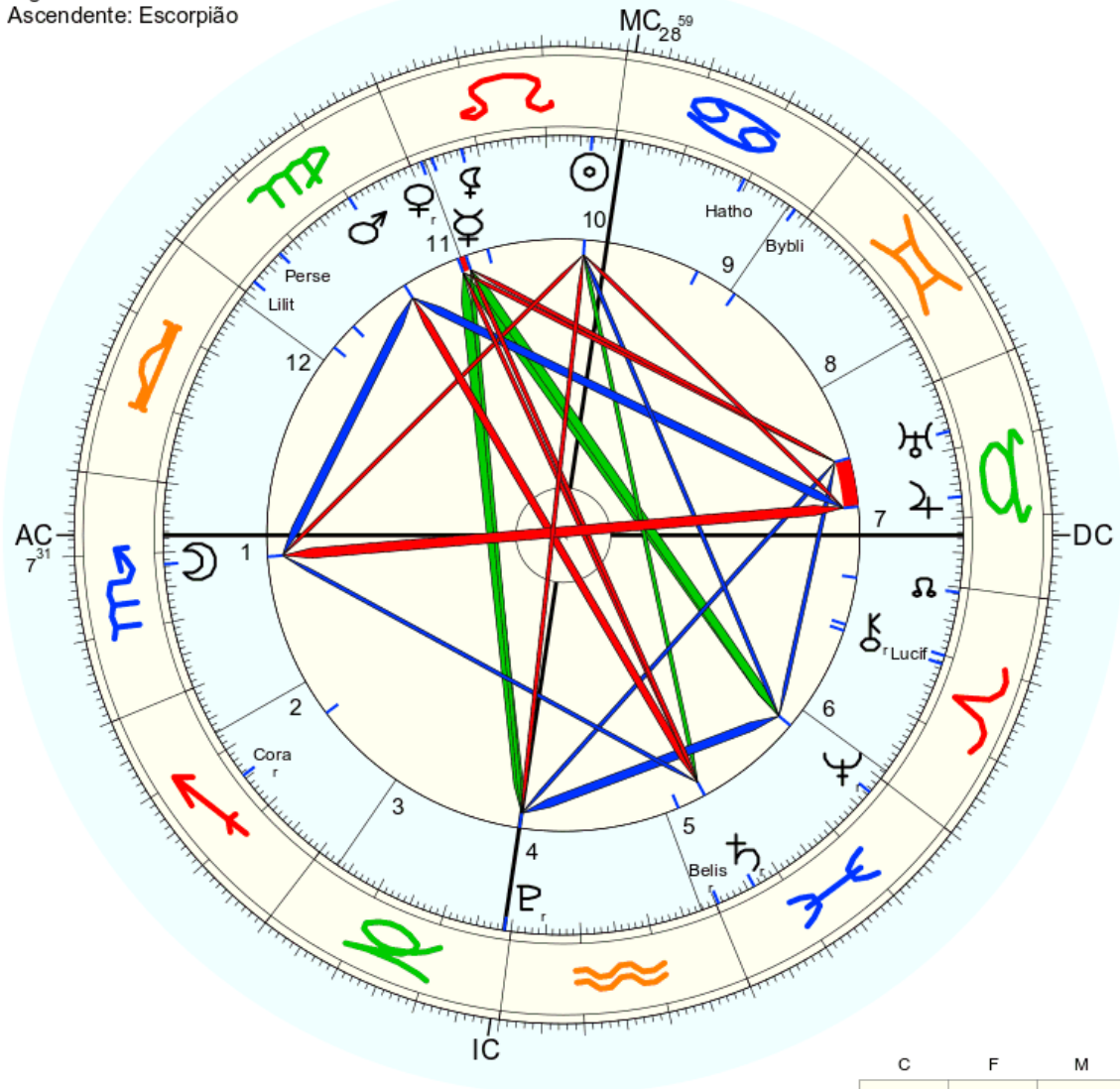

☉ Sol	♌ 3° 23' 20"	Dom.
☾ Lua	♏ 11° 40' 21"	Queda
☿ Mercúrio	♌ 26° 42' 16"	
♀ Vénus	♌ 28° 21' 15"r	
♂ Marte	♌ 9° 53' 59"	
♃ Júpiter	♌ 13° 4' 38"	
♄ Saturno	♌ 6° 2' 3"r	
♅ Urano	♌ 22° 36' 53"	Queda
♆ Neptuno	♌ 27° 30' 43"r	Dom.
♇ Plutão	♌ 29° 1' 11"r	
♁ Nodo médio	♌ 29° 15' 46"	
♁ Quiron	♌ 19° 57' 33"r	
♀ Lilith	♌ 22° 17' 52"	
1181 Lilith	♌ 28° 7' 36"	
2340 Hathor	♌ 10° 35' 26"	
504 Cora	♌ 14° 26' 38"r	
399 Persephone	♌ 22° 38' 41"	
1930 Lucifer	♌ 18° 43' 35"	
178 Belisana	♌ 0° 22' 44"r	
199 Byblis	♌ 2° 10' 6"	
AC:	♏ 7° 31' 11"	2: ♌ 7° 12'
MC:	♌ 28° 58' 53"	11: ♌ 27° 46'
		12: ♌ 1° 20'

	C	F	M
F	♌ ♃ Lu	♏ ♁ ♁ ♁ Co	
A			
T	♌ ♁	♌ ♃	♌ ♀ LiPe
A	HaByMC	♏ AC	♌ ♁ Be



Mas nem todo ateu que dizer que é apóstolo, pois existem muitos ateus dentro da fé como pastores gritando ao quatro cantos.

## LABAXURIA

Labaxuria – 12 1 2 1 24 21 18 9 1 – 89 890 26 8

### 89 Julia – Wikipédia, a enciclopédia livre

Julia (asteroide 89) é um asteroide da cintura principal com um diâmetro de 151,46 quilômetros, a 2,08143778 UA. Possui uma excentricidade de 0,18377079 e ...

Letra	Código binário	Valor I	Valor II
L	01001100	3	26
a	01100001	3	26
b	01100010	3	26
a	01100001	3	26
x	01111000	4	32
u	01110101	5	38
r	01110010	4	32
i	01101001	4	32
a	01100001	3	26
<b>89</b>		<b>32</b>	<b>264</b>
Total	385		

#### Data

26 de agosto de 890

25 de julho de 385

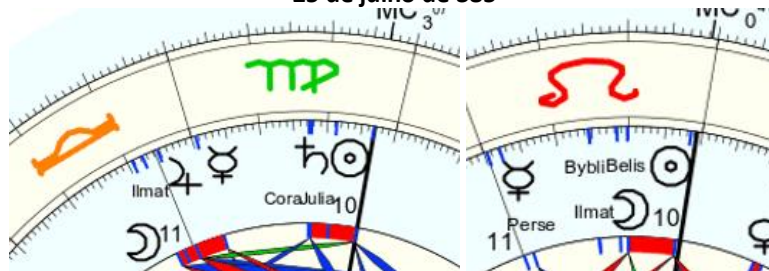

Sol mercúrio saturno cora "Labaxuria" – lua júpiter "Labaxuria" – sol lua mercúrio Perséfone Biblia "Labaxuria" "Labaxuria"

**3 29 12 12 8 – 9 5 7 – 1 10 27 29 11 15 15 = 193 13**



Vogal e consoante 41 Data assassinato em Atlântida

```

3 +2 +6 +2 =4
1 +1 +6 +1+1 =1
1 a b a x u r i a
3+1+2+1+6+6+2+1+1 =5
3 1 2 1 6 6 2 1 1
4 3 3 7 3 8 3 2
7 6 1 1 2 2 5
4 7 2 3 4 7
2 9 5 7 2
2 5 3 9
7 8 3
6 2
8
    
```

40 + 1 + 3 = 8

LABAXURIA

**8**

8+8 = 16 – 7

Mem ♁ = 40

I I

M E M

4 5 4

4 5 4

9 9

9

**20 – 2**

Nome: 1 Samuel 15  
 data: qui., 25 de julho 385 greg.  
 em Brasília (Distrito Federal), BRAS  
 47w55'47, 15s46'47

Horas: 12:00 LMT  
 Tempo Univ.: 15:11:43  
 Tempo Sid.: 8:11:45



Título: 2.AT 0.0-1 18-Aug-2023

Mapa de evento (Método: Astrodienst / Placidus)  
 Signo Solar: Leão  
 Ascendente: Escorpião

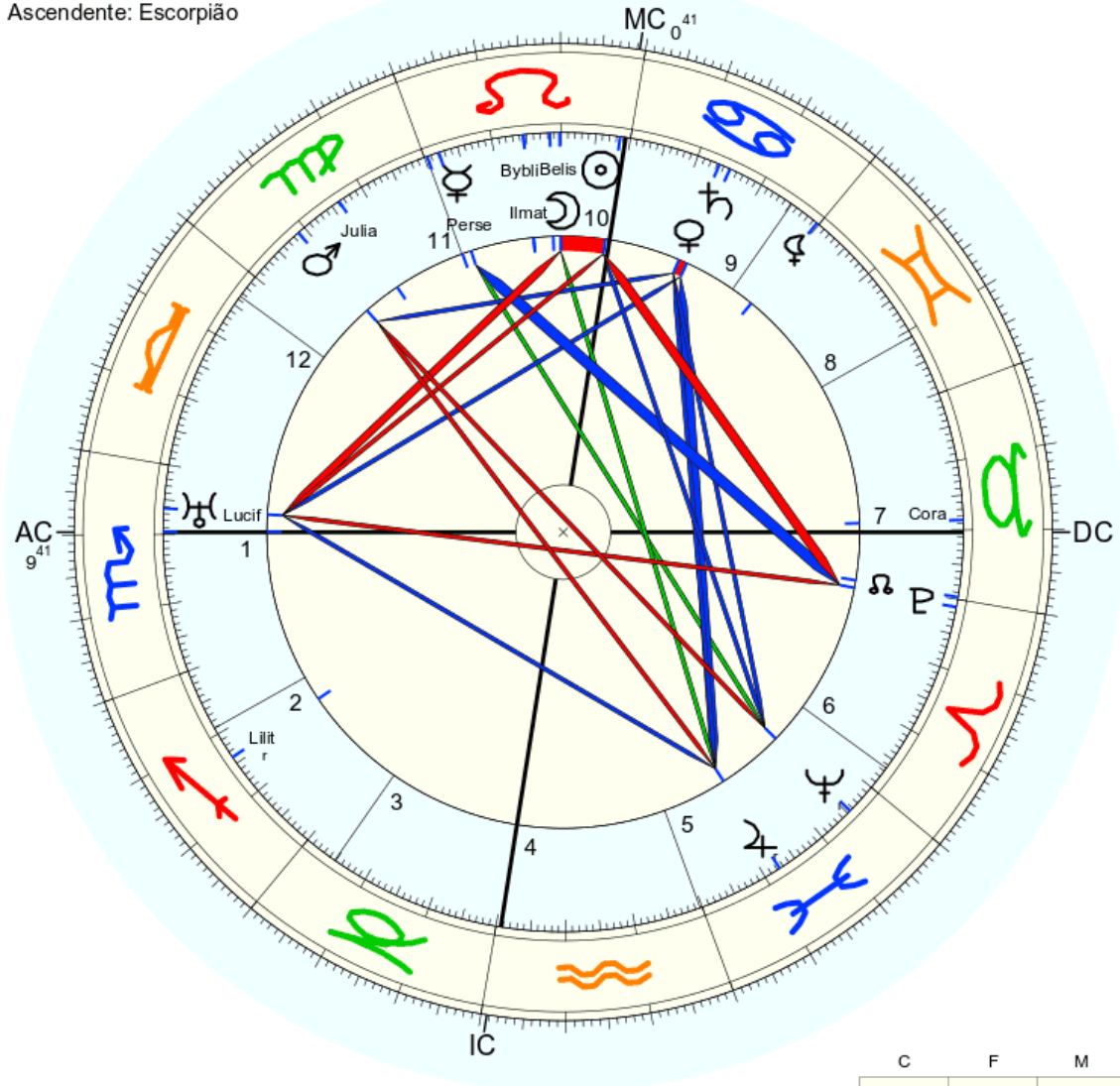

☉ Sol	♌ 1° 29' 28"	Dom.
☾ Lua	♎ 10° 11' 15"	
☿ Mercúrio	♌ 27° 47' 40"	
♀ Vênus	♌ 16° 41' 20"	
♂ Marte	♏ 21° 9' 11"	
♃ Júpiter	♋ 12° 25' 3"	Dom.
♄ Saturno	♌ 15° 2' 41"	Detr.
♅ Urano	♏ 6° 15' 2"	Exalt.
♆ Neptuno	♋ 25° 28' 32"	Dom.
♇ Plutão	♏ 28° 51' 12"	
♁ Nod o médio	♏ 0° 19' 58"	
♁ Quiron	não disponível	
♀ Lilith	♏ 0° 19' 45"	
1181 Lilith	♏ 13° 56' 16"	
2340 Hathor	não disponível	
504 Cora	♏ 11° 26' 24"	
399 Persephone	♏ 29° 33' 55"	
1930 Lucifer	♏ 9° 35' 23"	
178 Belisana	♏ 11° 36' 31"	
199 Byblis	♏ 15° 25' 56"	
89 Julia	♏ 13° 46' 11"	
385 Ilmatar	♏ 15° 25' 51"	
FC:	♏ 9° 40' 44"	2: ♋ 9° 3' 3: ♌ 4° 51'
MC:	♏ 0° 41' 16"	11: ♏ 29° 41' 12: ♏ 3° 30'

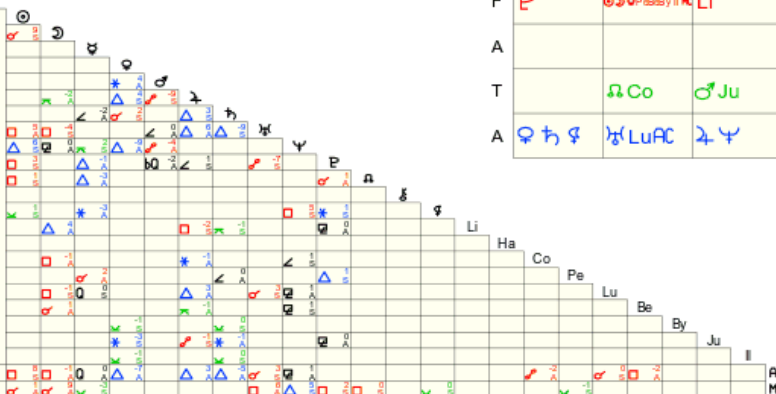

Nome: 1 Samuel 15  
 data: sab., 26 de agosto 890 greg.  
 em Brasília (Distrito Federal), BRAS  
 47w55'47, 15s46'47

Horas: 12:00 LMT  
 Tempo Univ.: 15:11:43  
 Tempo Sid.: 10:20:17



Título: 2.AT 0.0-1 18-Aug-2023

Mapa de evento (Método: Astrodiens / Placidus)  
 Signo Solar: Virgem  
 Ascendente: Sagitário

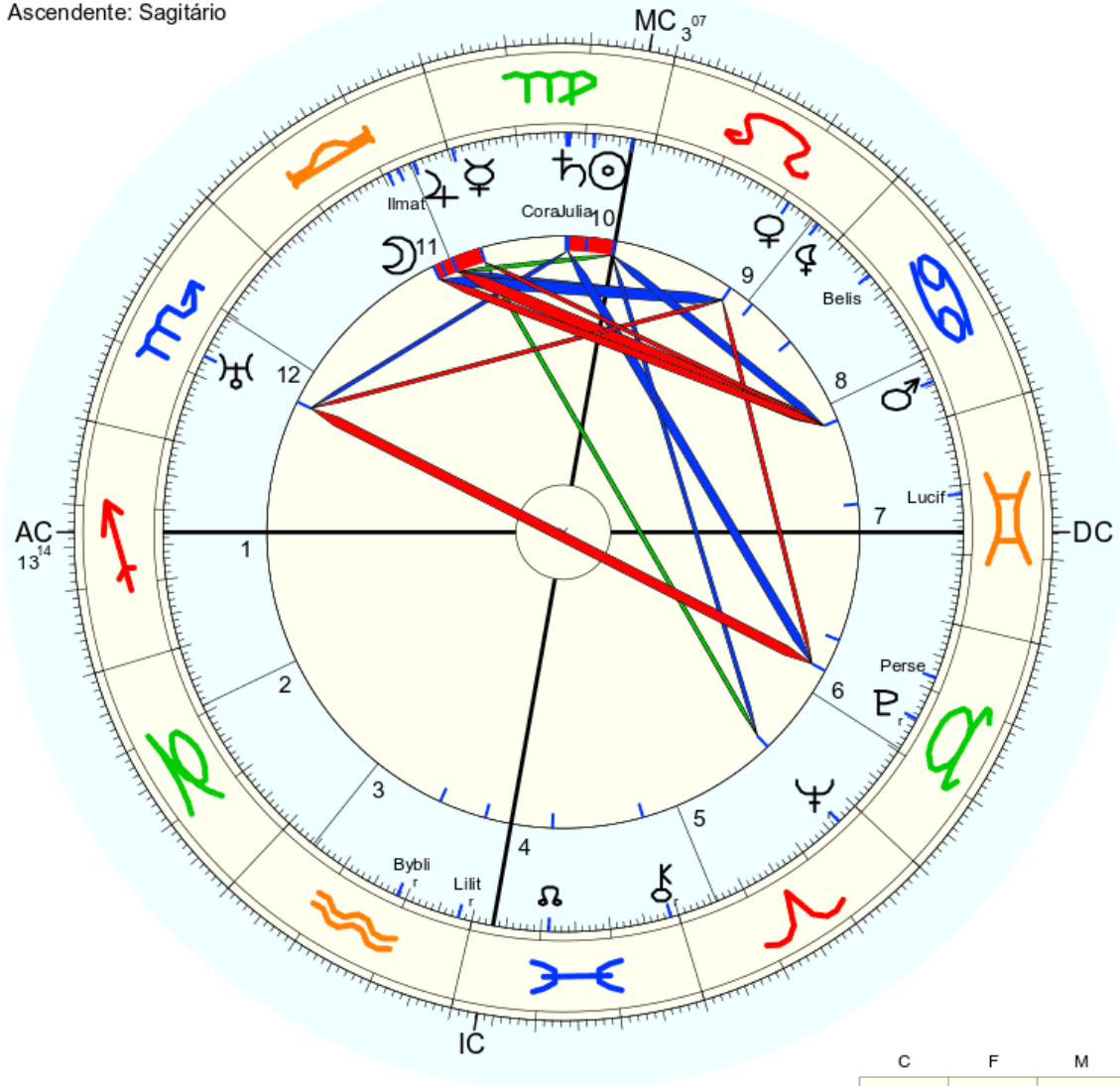

☉ Sol	♍	3° 13' 40"	
☾ Lua	♎	9° 14' 56"	
☿ Mercúrio	♏	29° 23' 37"	Dom. Exalt.
♀ Vênus	♐	8° 51' 51"	
♂ Marte	♑	5° 28' 37"	Queda
♃ Júpiter	♒	5° 17' 33"	
♄ Saturno	♓	12° 19' 10"	
♅ Urano	♈	17° 4' 13"	Exalt.
♆ Neptuno	♉	26° 49' 9"	
♇ Plutão	♊	15° 20' 12"	Detr.
♁ Nódio médio	♈	11° 9' 0"	
♂ Quíron	♏	28° 49' 40"	
♀ Lílith	♎	3° 38' 32"	
1181 Lílith	♎	27° 59' 45"	
2340 Hathor		não disponível	
504 Cora	♍	12° 42' 4"	
399 Persephone	♈	21° 50' 11"	
1930 Lucifer	♏	18° 43' 37"	
178 Belisana	♏	23° 19' 13"	
199 Byblis	♎	18° 42' 0"	
89 Julia	♍	8° 40' 55"	
385 Ilmatar	♎	7° 39' 6"	
AC	♐	13° 14' 3"	
MC	♍	3° 6' 31"	
	♎	8° 56' 3"	
	♏	4° 35' 12"	
	♐	10° 25' 11"	
	♑	5° 46' 12"	

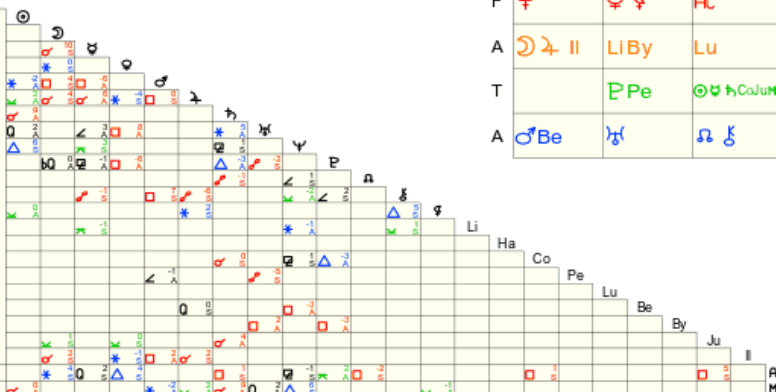

	C	F	M
F	♏	♀ ♀	AC
A	♏ II	LI By	Lu
T		♋ Pe	♏ ♃ Co Ju
A	♈ Be	♎	♎ ♄

## Almas luxuriosas adoram falar labaxuria

Labaxuria – 12 1 2 1 24 21 18 9 1 - 89  
 Luxuria 12 21 24 21 18 9 1 – 106 Metatron  
**Total – 89 106 – 195 15 6 – 6 Tipheret**

E o cheiro que extravasa dessas almas.  
<https://www.youtube.com/watch?v=RffgL483Ynk>

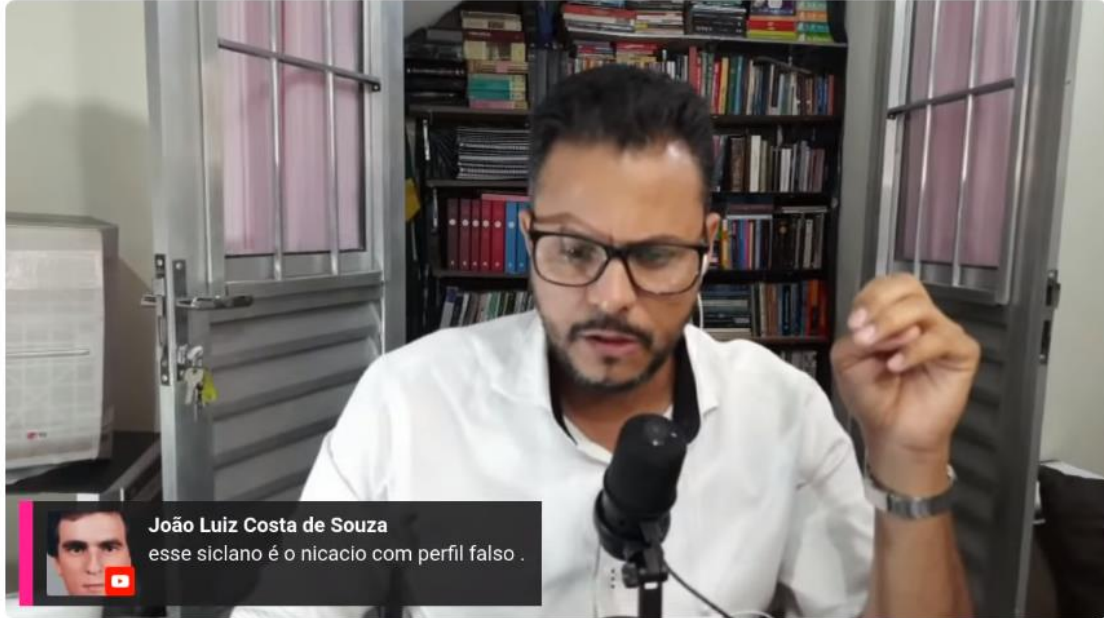

CONHEÇA OS ATEUS DISFARÇADOS DE CRENTES EM DEUS

Além da fé - com Jason Ferrer 91,7 mil inscritos Seja membro Inscrito 2,3 mil Compartilhar Download Valeu

24.147 visualizações Transmitido ao vivo em 22 de abr. de 2022  
 CONHEÇA OS ATEUS DISFARÇADOS DE CRENTES EM DEUS

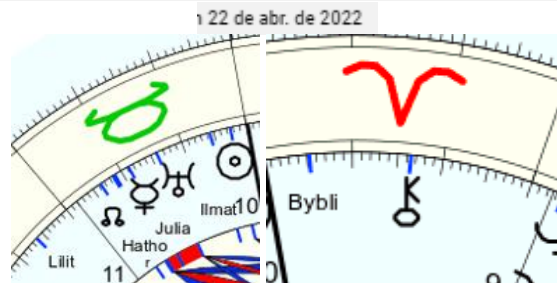

Sol mercúrio urano Hathor "Labaxuria" "Labaxuria" CD – quiron Biblia  
**2 21 14 21 18 5 23 – 13 24 = 42 15 6 – 6 Tipheret**

	<p>Vogal e consoante 41 Data assassinato em Atlântida</p> <table border="1"> <tr><td>3</td><td>+2</td><td>+6</td><td>+2</td><td>=4</td></tr> <tr><td>1</td><td>+1</td><td>+6</td><td>+1+1</td><td>=1</td></tr> <tr><td>1</td><td>a</td><td>b</td><td>a</td><td>x</td><td>u</td><td>r</td><td>i</td><td>a</td></tr> <tr><td>3</td><td>+1</td><td>+2</td><td>+1</td><td>+6</td><td>+6</td><td>+2</td><td>+1</td><td>+1</td><td>=5</td></tr> <tr><td>3</td><td>1</td><td>2</td><td>1</td><td>6</td><td>6</td><td>2</td><td>1</td><td>1</td></tr> <tr><td>4</td><td>3</td><td>3</td><td>7</td><td>3</td><td>8</td><td>3</td><td>2</td></tr> <tr><td>7</td><td>6</td><td>1</td><td>1</td><td>2</td><td>2</td><td>5</td></tr> <tr><td>4</td><td>7</td><td>2</td><td>3</td><td>4</td><td>7</td></tr> <tr><td>2</td><td>9</td><td>5</td><td>7</td><td>2</td></tr> <tr><td>2</td><td>5</td><td>3</td><td>9</td></tr> <tr><td>7</td><td>8</td><td>3</td></tr> <tr><td>6</td><td>2</td></tr> <tr><td>8</td></tr> </table>	3	+2	+6	+2	=4	1	+1	+6	+1+1	=1	1	a	b	a	x	u	r	i	a	3	+1	+2	+1	+6	+6	+2	+1	+1	=5	3	1	2	1	6	6	2	1	1	4	3	3	7	3	8	3	2	7	6	1	1	2	2	5	4	7	2	3	4	7	2	9	5	7	2	2	5	3	9	7	8	3	6	2	8	<p>4+6=10=1          LABAXURIA  <b>8</b>          1+8 = 9          Beth  = 2</p> <table border="1"> <tr><td>30.0</td><td>00.0</td><td>90.0</td></tr> <tr><td>I</td><td>I</td><td>I</td></tr> <tr><td>B</td><td>E</td><td>T</td><td>H</td></tr> <tr><td>2</td><td>5</td><td>4</td><td>5</td></tr> <tr><td>2</td><td>5</td><td>4</td><td>5</td></tr> <tr><td>7</td><td>9</td><td>9</td></tr> <tr><td>7</td><td>9</td></tr> <tr><td>7</td></tr> <tr><td><b>18 - 9</b></td></tr> </table>	30.0	00.0	90.0	I	I	I	B	E	T	H	2	5	4	5	2	5	4	5	7	9	9	7	9	7	<b>18 - 9</b>
3	+2	+6	+2	=4																																																																																																	
1	+1	+6	+1+1	=1																																																																																																	
1	a	b	a	x	u	r	i	a																																																																																													
3	+1	+2	+1	+6	+6	+2	+1	+1	=5																																																																																												
3	1	2	1	6	6	2	1	1																																																																																													
4	3	3	7	3	8	3	2																																																																																														
7	6	1	1	2	2	5																																																																																															
4	7	2	3	4	7																																																																																																
2	9	5	7	2																																																																																																	
2	5	3	9																																																																																																		
7	8	3																																																																																																			
6	2																																																																																																				
8																																																																																																					
30.0	00.0	90.0																																																																																																			
I	I	I																																																																																																			
B	E	T	H																																																																																																		
2	5	4	5																																																																																																		
2	5	4	5																																																																																																		
7	9	9																																																																																																			
7	9																																																																																																				
7																																																																																																					
<b>18 - 9</b>																																																																																																					



Nome: 1 Samuel 15  
data: sex., 22 de abril 2022  
em Brasília (Distrito Federal), BRAS  
47w55'47, 15s46'47

Horas: 12:00  
Tempo Univ.: 15:00  
Tempo Sid.: 1:50:53



Título: 2.AT 0.0-1 18-Aug-2023

Mapa de evento (Método: Astrodiest / Placidus)  
Signo Solar: Touro  
Ascendente: Câncer

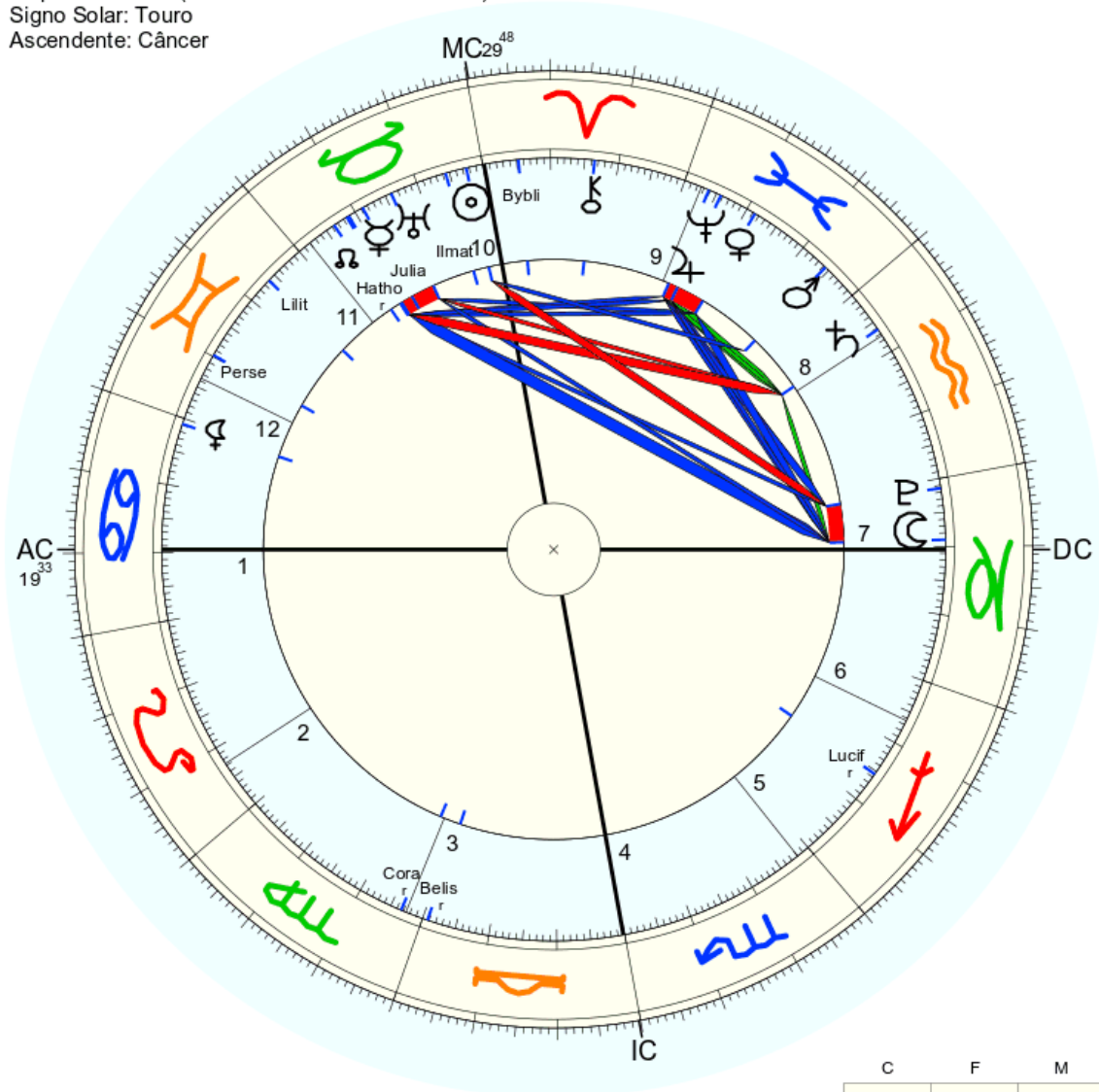

☉ Sol	♉ 2° 27' 50"		
☾ Lua	♌ 20° 59' 11"	Detr.	
☿ Mercúrio	♈ 21° 6' 18"		
♀ Vénus	♌ 18° 38' 30"	Exalt.	
♂ Marte	♈ 5° 40' 6"		
♃ Júpiter	♌ 26° 12' 15"	Dom.	
♄ Saturno	♌ 23° 45' 45"	Dom.	
♅ Urano	♈ 14° 3' 57"	Queda	
♆ Neptuno	♋ 24° 18' 31"	Dom.	
♇ Plutão	♌ 28° 35' 11"		
♁ Nod o médio	♈ 23° 37' 11"		
♆ Quiron	♈ 13° 32' 24"		
♀ Lilit	♌ 0° 51' 20"		
1181 Lilit	♈ 6° 9' 13"		
2340 Hathor	♈ 21° 25' 54"		
504 Cora	♌ 26° 38' 36"		
399 Persephone	♈ 19° 47' 5"		
1930 Lucifer	♌ 14° 32' 26"		
178 Belisana	♈ 0° 46' 22"		
199 Byblis	♈ 24° 44' 14"		
89 Julia	♌ 18° 44' 50"		
385 Ilmatar	♈ 5° 34' 32"		
FC:	♈ 19° 33' 3"	♌ 22° 41'	♍ 27° 25'
MC:	♈ 29° 47' 59"	♌ 28° 2'	♍ 23° 38'

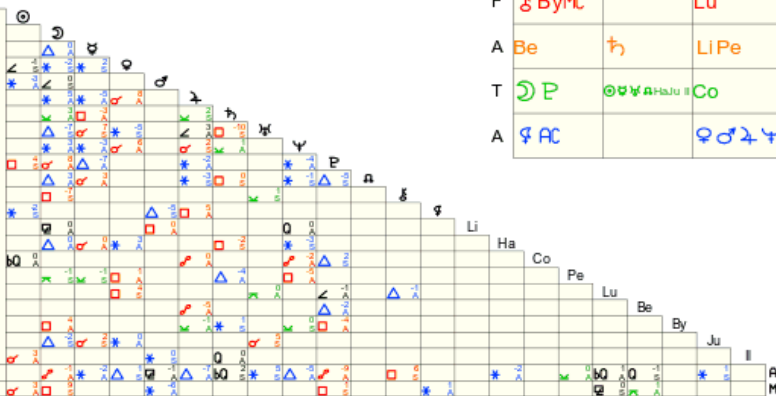



CONHEÇA OS ATEUS DISFARÇADOS DE CRENTES EM DEUS

3 15 14 8 5 3 1 15 19 1 20 5 21 19 4 9 19 6 1 18 3 1 4 15 19 4 5 3 18 5 14 20 5 19 5 13 4 5 21 19 - 408 12 3

408 Fama – Wikipédia, a enciclopédia livre

Fama tem uma velocidade orbital média de 16,72861879 km/s e uma inclinação de 9,10233°.  
Esse **asteroide** foi descoberto em 13 de Outubro de 1895 por Max Wolf.

Ou seja, no fim, querem apenas **FAMA**, poder e glória.



**13 17 25 13 - 23**

<p>Vênus - 27 - 9</p>	<p>conheça os ateus disfarçados de crentes em Deus</p> <p>1 9 8 8 3 3 9 6 2 1 8 7 2 6 3 6 8 9 6 9 8 9 9 5 6 6 8 8 9 5 3 5 7 8 5 8 3 6 4 2 9 1 2 1 3</p>	<p>f a l s o s p r o f e t a s</p> <p>8+1+3+3+7+3+8+2+7+8+5+4+1+3 8 1 3 3 7 3 8 2 7 8 5 4 1 3 9 4 6 1 1 2 1 9 6 4 9 5 4 4 1 7 2 3 3 1 6 1 4 5 9 5 8 9 5 6 4 7 7 5 9 5 4 8 5 2 1 2 5 3 5 5 3 4 7 3 3 7 8 8 1 7 2 1 6 1 6 7 9 9 3 7 7 7 4 7 3 1 5 5 2 2 4 6 1 7 4 1 7 8 2 8 6 1 5 7 3</p>	<p>2 + 2 + 2 = 6 Falsos profetas <b>3</b> 6 + 3 = 9 Beth  = 2 30,0 00,0 00,0       B E T H 2 5 4 5 2 5 4 5 7 9 9 7 9 7 <b>18 - 9</b></p>
-----------------------	---	---	--

Gargalhada aos 40:50

*Viva seu tranca ruas*

Nome: 1 Samuel 15  
 data: seg., 3 de março 408 greg.  
 em Brasília (Distrito Federal), BRAS  
 47w55'47, 15s46'47

Horas: 12:30 LMT  
 Tempo Univ.: 15:41:43  
 Tempo Sid.: 23:15:48



Título: 2.AT 0.0-1 18-Aug-2023

Mapa de evento (Método: Astrodiens / Placidus)  
 Signo Solar: Peixes  
 Ascendente: Gêmeos

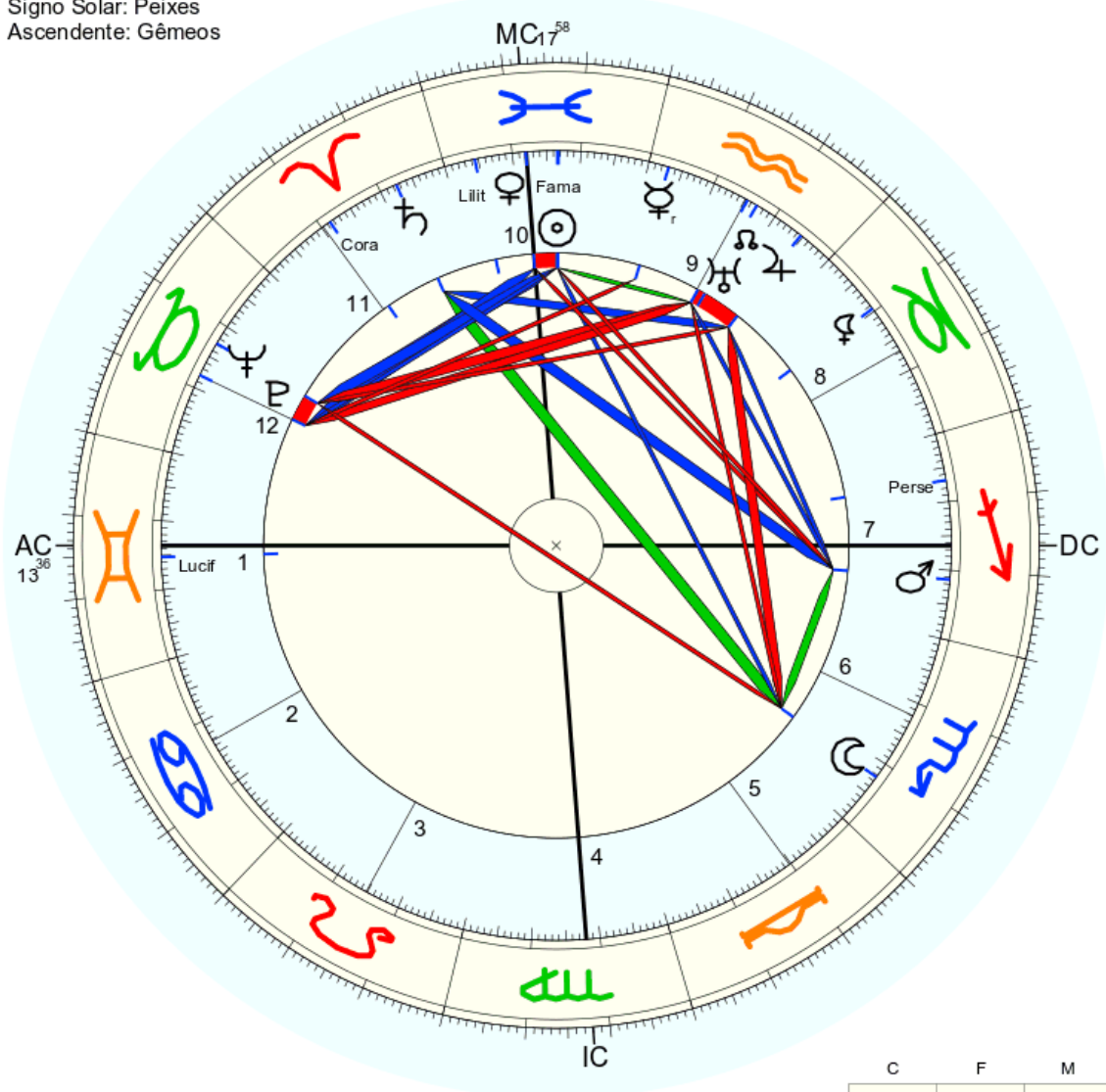

☉ Sol	♓ 13° 26' 0"	
☾ Lua	♓ 7° 41' 21"	Queda
☿ Mercúrio	♓ 27° 3' 5"	
♀ Vênus	♓ 18° 1' 0"	Exalt.
♂ Marte	♓ 8° 38' 15"	
♃ Júpiter	♓ 5° 21' 23"	
♄ Saturno	♓ 7° 28' 55"	Queda
♅ Urano	♓ 14° 38' 11"	Dom.
♆ Neptuno	♓ 12° 48' 57"	
♇ Plutão	♓ 18° 2' 33"	Detr.
♁ Nodo médio	♓ 13° 5' 0"	
♄ Quiron	não disponível	
♀ Lilith	♓ 20° 27' 2"	
1181 Lilith	♓ 25° 29' 42"	
2340 Hathor	não disponível	
504 Cora	♓ 18° 32' 47"	
399 Persephone	♓ 23° 7' 47"	
1930 Lucifer	♓ 15° 16' 5"	
408 Fama	♓ 13° 15' 58"	
RC:	♓ 13° 35' 46"	2: ♋ 13° 12' 3: ♌ 14° 50'
MC:	♓ 17° 57' 52"	11: ♎ 19° 45' 12: ♏ 18° 5'

	C	F	M
F	♃ Co		♂ Pe
A		♀ ♃ ♄ ♅ Lu AC	
T	♀	♎ P	
A	♋		♋ ♎ Li Fa MC

# O segredo da jumenta de Balaão

Balaão – 2 1 12 1 1 15 – 32

21 Dessa forma, na manhã seguinte, albardou a sua jumenta e partiu com os chefes de Moab. 22 Mas Deus estava zangado com Balaão; por isso, mandou o anjo do Senhor para se pôr no seu caminho e matá-lo. Enquanto Balaão e os dois criados seguiam cavalgando pela estrada, 23 a jumenta de Balaão viu o anjo do Senhor em pé no caminho, com a espada desembainhada, e saiu pelo campo. Balaão bateu-lhe e trouxe-a de novo para o caminho.

24 Mas o anjo do Senhor pôs-se mais adiante num sítio onde se passava entre as paredes de duas vinhas. 25 Quando a jumenta o viu de novo ali procurou passar muito rente a um dos muros, apertando de tal maneira o pé de Balaão que ele tornou a bater-lhe.

26 Ora o anjo do Senhor foi pôr-se ainda mais à frente num lugar tão estreito que a jumenta ali não podia passar mesmo. 27 Por isso, baixou-se e ali ficou. Balaão ficou furioso e espancou-a com o bordão.

28 Então o Senhor fez com que a jumenta falasse e dissesse: “O que é que te fiz para que me espanques já por três vezes?”

29 “Porque tens estado a brincar comigo!” gritou-lhe Balaão. “Só queria ter aqui uma espada, que te matava já.”

30 Porém, a jumenta disse a Balaão: “Eu sou a tua jumenta, que tens montado sempre, até hoje. Alguma vez fiz isto contigo anteriormente?”, perguntou a jumenta.

“Não!”, admitiu ele.

31 Então o Senhor deixou que os olhos se lhe abrissem e viu o anjo do Senhor no meio do caminho com a espada desembainhada; logo se inclinou até ao chão perante ele.

32 “Porque é que por três vezes bateste na tua jumenta?”, perguntou-lhe o anjo do Senhor. “Eu vim aqui para te deter, porque o teu caminho é perverso diante de mim.

33 A jumenta por três vezes me viu e procurou desviar-se; se assim não tivesse sido, certamente te teria morto e ela teria sido poupada.”

34 Então Balaão confessou: “Pequei. Não me dei conta que estavas aí. Se não queres que vá, volto agora mesmo para casa.”

35 Mas o anjo do Senhor disse-lhe: “Não, vai então com esses homens, mas dirás apenas o que eu te disser.” Assim, Balaão continuou o caminho com os outros.

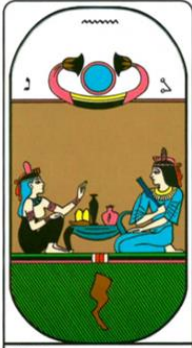
 <p>32 ♀ A Magnificência D 5 Mercúrio – 27 – 9</p>	<p>j u m e n t o m a t é r i a</p> <table border="1"> <tr><td>1</td><td>+</td><td>6</td><td>+</td><td>4</td><td>+</td><td>5</td><td>+</td><td>5</td><td>+</td><td>4</td><td>+</td><td>7</td><td>+</td><td>4</td><td>+</td><td>1</td><td>+</td><td>4</td><td>+</td><td>7</td><td>+</td><td>2</td><td>+</td><td>1</td><td>+</td><td>1</td></tr> <tr><td>1</td><td>6</td><td>4</td><td>5</td><td>5</td><td>4</td><td>7</td><td>4</td><td>1</td><td>4</td><td>7</td><td>2</td><td>1</td><td>1</td><td></td><td></td><td></td><td></td><td></td><td></td><td></td><td></td><td></td><td></td><td></td><td></td><td></td></tr> <tr><td>7</td><td>1</td><td>9</td><td>1</td><td>9</td><td>2</td><td>2</td><td>5</td><td>5</td><td>2</td><td>9</td><td>3</td><td>2</td><td></td><td></td><td></td><td></td><td></td><td></td><td></td><td></td><td></td><td></td><td></td><td></td><td></td><td></td></tr> <tr><td>8</td><td>1</td><td>1</td><td>1</td><td>2</td><td>4</td><td>7</td><td>1</td><td>7</td><td>2</td><td>3</td><td>5</td><td></td><td></td><td></td><td></td><td></td><td></td><td></td><td></td><td></td><td></td><td></td><td></td><td></td><td></td><td></td></tr> <tr><td>9</td><td>2</td><td>2</td><td>3</td><td>6</td><td>2</td><td>8</td><td>8</td><td>9</td><td>5</td><td>8</td><td></td><td></td><td></td><td></td><td></td><td></td><td></td><td></td><td></td><td></td><td></td><td></td><td></td><td></td><td></td><td></td></tr> <tr><td>2</td><td>4</td><td>5</td><td>9</td><td>8</td><td>1</td><td>7</td><td>8</td><td>5</td><td>4</td><td></td><td></td><td></td><td></td><td></td><td></td><td></td><td></td><td></td><td></td><td></td><td></td><td></td><td></td><td></td><td></td><td></td></tr> <tr><td>6</td><td>9</td><td>5</td><td>8</td><td>9</td><td>8</td><td>6</td><td>4</td><td>9</td><td></td><td></td><td></td><td></td><td></td><td></td><td></td><td></td><td></td><td></td><td></td><td></td><td></td><td></td><td></td><td></td><td></td><td></td></tr> <tr><td>6</td><td>5</td><td>4</td><td>8</td><td>8</td><td>5</td><td>1</td><td>4</td><td></td><td></td><td></td><td></td><td></td><td></td><td></td><td></td><td></td><td></td><td></td><td></td><td></td><td></td><td></td><td></td><td></td><td></td><td></td></tr> <tr><td>2</td><td>9</td><td>3</td><td>7</td><td>4</td><td>6</td><td>5</td><td></td><td></td><td></td><td></td><td></td><td></td><td></td><td></td><td></td><td></td><td></td><td></td><td></td><td></td><td></td><td></td><td></td><td></td><td></td><td></td></tr> <tr><td>2</td><td>3</td><td>1</td><td>2</td><td>1</td><td>2</td><td></td><td></td><td></td><td></td><td></td><td></td><td></td><td></td><td></td><td></td><td></td><td></td><td></td><td></td><td></td><td></td><td></td><td></td><td></td><td></td><td></td></tr> <tr><td>5</td><td>4</td><td>3</td><td>3</td><td>3</td><td></td><td></td><td></td><td></td><td></td><td></td><td></td><td></td><td></td><td></td><td></td><td></td><td></td><td></td><td></td><td></td><td></td><td></td><td></td><td></td><td></td><td></td></tr> <tr><td>9</td><td>7</td><td>6</td><td>6</td><td></td><td></td><td></td><td></td><td></td><td></td><td></td><td></td><td></td><td></td><td></td><td></td><td></td><td></td><td></td><td></td><td></td><td></td><td></td><td></td><td></td><td></td><td></td></tr> <tr><td>7</td><td>4</td><td>3</td><td></td><td></td><td></td><td></td><td></td><td></td><td></td><td></td><td></td><td></td><td></td><td></td><td></td><td></td><td></td><td></td><td></td><td></td><td></td><td></td><td></td><td></td><td></td><td></td></tr> <tr><td>2</td><td>7</td><td></td><td></td><td></td><td></td><td></td><td></td><td></td><td></td><td></td><td></td><td></td><td></td><td></td><td></td><td></td><td></td><td></td><td></td><td></td><td></td><td></td><td></td><td></td><td></td><td></td></tr> <tr><td>9</td><td></td><td></td><td></td><td></td><td></td><td></td><td></td><td></td><td></td><td></td><td></td><td></td><td></td><td></td><td></td><td></td><td></td><td></td><td></td><td></td><td></td><td></td><td></td><td></td><td></td><td></td></tr> </table>	1	+	6	+	4	+	5	+	5	+	4	+	7	+	4	+	1	+	4	+	7	+	2	+	1	+	1	1	6	4	5	5	4	7	4	1	4	7	2	1	1														7	1	9	1	9	2	2	5	5	2	9	3	2															8	1	1	1	2	4	7	1	7	2	3	5																9	2	2	3	6	2	8	8	9	5	8																	2	4	5	9	8	1	7	8	5	4																		6	9	5	8	9	8	6	4	9																			6	5	4	8	8	5	1	4																				2	9	3	7	4	6	5																					2	3	1	2	1	2																						5	4	3	3	3																							9	7	6	6																								7	4	3																									2	7																										9																											<p>4+5=9</p> <p>conheça os ateus disfarçados de crentes em Lúcifer Jumento - Matéria</p> <p><b>9</b></p> <p>9+9 = 9</p> <p>Kaph <b>כ</b> = 20</p> <table border="1"> <tr><td>30.0</td><td>00.0</td><td>90.0</td></tr> <tr><td> </td><td> </td><td> </td></tr> <tr><td> </td><td> </td><td> </td></tr> <tr><td>K</td><td>A</td><td>P</td><td>H</td></tr> <tr><td>2</td><td>1</td><td>8</td><td>5</td></tr> <tr><td>2</td><td>1</td><td>8</td><td>5</td></tr> <tr><td>3</td><td>9</td><td>4</td><td></td></tr> <tr><td>3</td><td>4</td><td></td><td></td></tr> <tr><td>7</td><td></td><td></td><td></td></tr> </table> <p><b>18 – 9</b></p>	30.0	00.0	90.0							K	A	P	H	2	1	8	5	2	1	8	5	3	9	4		3	4			7			
1	+	6	+	4	+	5	+	5	+	4	+	7	+	4	+	1	+	4	+	7	+	2	+	1	+	1																																																																																																																																																																																																																																																																																																																																																																																																																														
1	6	4	5	5	4	7	4	1	4	7	2	1	1																																																																																																																																																																																																																																																																																																																																																																																																																																											
7	1	9	1	9	2	2	5	5	2	9	3	2																																																																																																																																																																																																																																																																																																																																																																																																																																												
8	1	1	1	2	4	7	1	7	2	3	5																																																																																																																																																																																																																																																																																																																																																																																																																																													
9	2	2	3	6	2	8	8	9	5	8																																																																																																																																																																																																																																																																																																																																																																																																																																														
2	4	5	9	8	1	7	8	5	4																																																																																																																																																																																																																																																																																																																																																																																																																																															
6	9	5	8	9	8	6	4	9																																																																																																																																																																																																																																																																																																																																																																																																																																																
6	5	4	8	8	5	1	4																																																																																																																																																																																																																																																																																																																																																																																																																																																	
2	9	3	7	4	6	5																																																																																																																																																																																																																																																																																																																																																																																																																																																		
2	3	1	2	1	2																																																																																																																																																																																																																																																																																																																																																																																																																																																			
5	4	3	3	3																																																																																																																																																																																																																																																																																																																																																																																																																																																				
9	7	6	6																																																																																																																																																																																																																																																																																																																																																																																																																																																					
7	4	3																																																																																																																																																																																																																																																																																																																																																																																																																																																						
2	7																																																																																																																																																																																																																																																																																																																																																																																																																																																							
9																																																																																																																																																																																																																																																																																																																																																																																																																																																								
30.0	00.0	90.0																																																																																																																																																																																																																																																																																																																																																																																																																																																						
K	A	P	H																																																																																																																																																																																																																																																																																																																																																																																																																																																					
2	1	8	5																																																																																																																																																																																																																																																																																																																																																																																																																																																					
2	1	8	5																																																																																																																																																																																																																																																																																																																																																																																																																																																					
3	9	4																																																																																																																																																																																																																																																																																																																																																																																																																																																						
3	4																																																																																																																																																																																																																																																																																																																																																																																																																																																							
7																																																																																																																																																																																																																																																																																																																																																																																																																																																								

 <p>4 ♀ A Imperatriz ♀ 3 Total – 13 – 4</p>	<p>Porque é que por três vezes bateste na tua jumenta?”, perguntou-lhe o anjo do Senhor. “Eu vim aqui para te deter, porque o teu caminho é perverso diante de mim.</p> <table border="1"> <tr><td>1</td><td>7</td><td>8</td><td>3</td><td>3</td><td>5</td><td>1</td><td>6</td><td>7</td><td>9</td></tr> <tr><td>8</td><td>6</td><td>2</td><td>6</td><td>8</td><td>6</td><td>7</td><td>4</td><td>7</td><td></td></tr> <tr><td>5</td><td>8</td><td>8</td><td>5</td><td>5</td><td>4</td><td>2</td><td>2</td><td></td><td></td></tr> <tr><td>4</td><td>7</td><td>4</td><td>1</td><td>9</td><td>6</td><td>4</td><td></td><td></td><td></td></tr> <tr><td>2</td><td>2</td><td>5</td><td>1</td><td>6</td><td>1</td><td></td><td></td><td></td><td></td></tr> <tr><td>4</td><td>7</td><td>6</td><td>7</td><td>7</td><td></td><td></td><td></td><td></td><td></td></tr> <tr><td>2</td><td>4</td><td>4</td><td>5</td><td></td><td></td><td></td><td></td><td></td><td></td></tr> <tr><td>6</td><td>8</td><td>9</td><td></td><td></td><td></td><td></td><td></td><td></td><td></td></tr> <tr><td>5</td><td>8</td><td></td><td></td><td></td><td></td><td></td><td></td><td></td><td></td></tr> <tr><td>4</td><td></td><td></td><td></td><td></td><td></td><td></td><td></td><td></td><td></td></tr> </table>	1	7	8	3	3	5	1	6	7	9	8	6	2	6	8	6	7	4	7		5	8	8	5	5	4	2	2			4	7	4	1	9	6	4				2	2	5	1	6	1					4	7	6	7	7						2	4	4	5							6	8	9								5	8									4										<p>3+3=6</p> <p>Tranca ruas de embaré Adolescência, fase adulta e velhice</p> <p><b>4</b></p> <p>6+4 = 1</p> <p>Gimel <b>ג</b> = 3</p> <table border="1"> <tr><td> </td><td> </td><td> </td><td> </td></tr> <tr><td>G</td><td>I</td><td>M</td><td>E</td><td>L</td></tr> <tr><td>3</td><td>1</td><td>4</td><td>5</td><td>3</td></tr> <tr><td>3</td><td>1</td><td>4</td><td>5</td><td>3</td></tr> <tr><td>4</td><td>5</td><td>9</td><td>8</td><td></td></tr> <tr><td>9</td><td>5</td><td>8</td><td></td><td></td></tr> <tr><td>5</td><td>4</td><td></td><td></td><td></td></tr> <tr><td>9</td><td></td><td></td><td></td><td></td></tr> </table> <p><b>13 – 4</b></p>					G	I	M	E	L	3	1	4	5	3	3	1	4	5	3	4	5	9	8		9	5	8			5	4				9				
1	7	8	3	3	5	1	6	7	9																																																																																																																																				
8	6	2	6	8	6	7	4	7																																																																																																																																					
5	8	8	5	5	4	2	2																																																																																																																																						
4	7	4	1	9	6	4																																																																																																																																							
2	2	5	1	6	1																																																																																																																																								
4	7	6	7	7																																																																																																																																									
2	4	4	5																																																																																																																																										
6	8	9																																																																																																																																											
5	8																																																																																																																																												
4																																																																																																																																													
G	I	M	E	L																																																																																																																																									
3	1	4	5	3																																																																																																																																									
3	1	4	5	3																																																																																																																																									
4	5	9	8																																																																																																																																										
9	5	8																																																																																																																																											
5	4																																																																																																																																												
9																																																																																																																																													

Júpiter lua – 5 21 23 – 7 41 21 = 13° 02' 44" – 13 – 4

A jumenta é a matéria, o mundo material.  
 As 3 vezes que a jumenta apanha, são os três momentos da vida de um ser em que já tem consciência do que é certo ou errado, e assim afligi mal ao seu mundo.

Por exemplo, jogar lixo no chão é bater na jumenta!  
 Pois não se trata apenas de jogar lixo em si, mas tem a ver com energia, tem a ver com respeito.  
 A terra é vossa mãe, então pergunto, você jogaria uma lata de alumínio na cara da sua mãe?  
 Jogaria uma folha amassada na cara da sua mãe?

Pois é exatamente isso o que você está fazendo quando joga qualquer lixo no chão, e aos olhos de Deus, é um desrespeito tremendo.

E claro, aos olhos de todos os seres sencientes.

Quantos aos falsos profetas, esses não se encontram apenas nas religiões, seja qual for.  
 Existem falsos profetas padres, pastores, pai de santos, gurus... E o sinal mais viável para percebê-los, é a ganância.  
 Mas também existem médicos por exemplo que são falsos profetas, pois a medicina é um sacerdócio e não uma profissão em si.  
 Existem inúmeros médicos pelo mundo por exemplo que internam pessoas e mesmo essas boas não as libera, e para que, para continuar a captar dinheiro de seus familiares.  
 A todos esses, o fogo!

## E o que eu tenho para dizer aos falso profetas

Falso profeta

Falso profeta – 6 1 12 19 15 16 18 15 6 5 20 1 – 134 8

Data  
 8 de agosto de 134

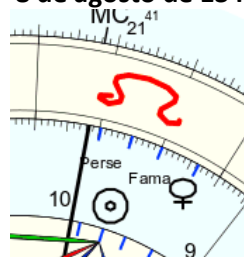

Sol vênus perséfone FAMA

14 3 19 9 – 45 9

	<p>Vogal e consoante 41 Data assassinato em Atlântida</p> <pre> 3 +2 +6 +2 =4 1 +1 +6 +1+1 =1 1 a b a x u r i a 3+1+2+1+6+6+2+1+1 =5 3 1 2 1 6 6 2 1 1 4 3 3 7 3 8 3 2 7 6 1 1 2 2 5 4 7 2 3 4 7 2 9 5 7 2 2 5 3 9 7 8 3 6 2 8           </pre>	<p>6+9=15=6          LABAXURIA          8          8+6=5          He 7 = 5                     H E          5 5          5 5          1          11 - 2</p>
--	---	---

LABA XURIA  
 LU XURIA



LABALU – 12 1 2 1 12 21 – 49 DEUS

Xuria – 24 21 18 9 – 73 – 7 3

### Mateus 7 – 3

3 - E por que tu observas o cisco que está no olho do teu irmão, e não percebes a viga que está no teu próprio olho?

Então ser Israel, ser da tribo de Israel é ser amor e ter atos de amor.  
 Mas não confundam, amor e rigor são faces de uma mesma moeda...

	<p>Vogal e consoante 66</p> <p>4 + 2 = 6</p> <p>7+1 +7 = 6</p> <p>o a m o r</p> <p>7+1+4 +7+2 = 3</p> <p>7 1 4 7 2</p> <p>8 5 2 9</p> <p>4 7 2</p> <p>2 9</p> <p>2</p>	<p>Vogal consoante 87 15 6 - 6</p> <p>Tipheret</p> <p>3+2 +3 = 8</p> <p>1 +1+5 = 7</p> <p>i s r a e l</p> <p>1+3+2+1+5+3 = 6</p> <p>1 3 2 1 5 3</p> <p>4 5 3 6 8</p> <p>9 8 9 5</p> <p>8 8 5</p> <p>7 4</p> <p>2</p>	<p>9 + 9 = 18 = 9</p> <p>O amor Israel</p> <p><b>2</b></p> <p>9 2 - 11 - 2</p> <p>Teth  = 9</p> <p>30,0 00,0 90,0</p> <p>     </p> <p>T E T H</p> <p>4 5 4 5</p> <p>4 5 4 5</p> <p>9 9 9</p> <p>9 9</p> <p>9</p> <p><b>20 - 2</b></p>
---	--	--	--



Nome: 1 Samuel 15  
 data: dom., 8 de agosto 134 greg.  
 em Brasília (Distrito Federal), BRAS  
 47w55'47, 15s46'47

Horas: 12:30 LMT  
 Tempo Univ.: 15:41:43  
 Tempo Sid.: 9:36:26



Título: 2.AT 0.0-1 18-Aug-2023

Mapa de evento (Método: Astrodiens / Placidus)  
 Signo Solar: Leão  
 Ascendente: Sagitário

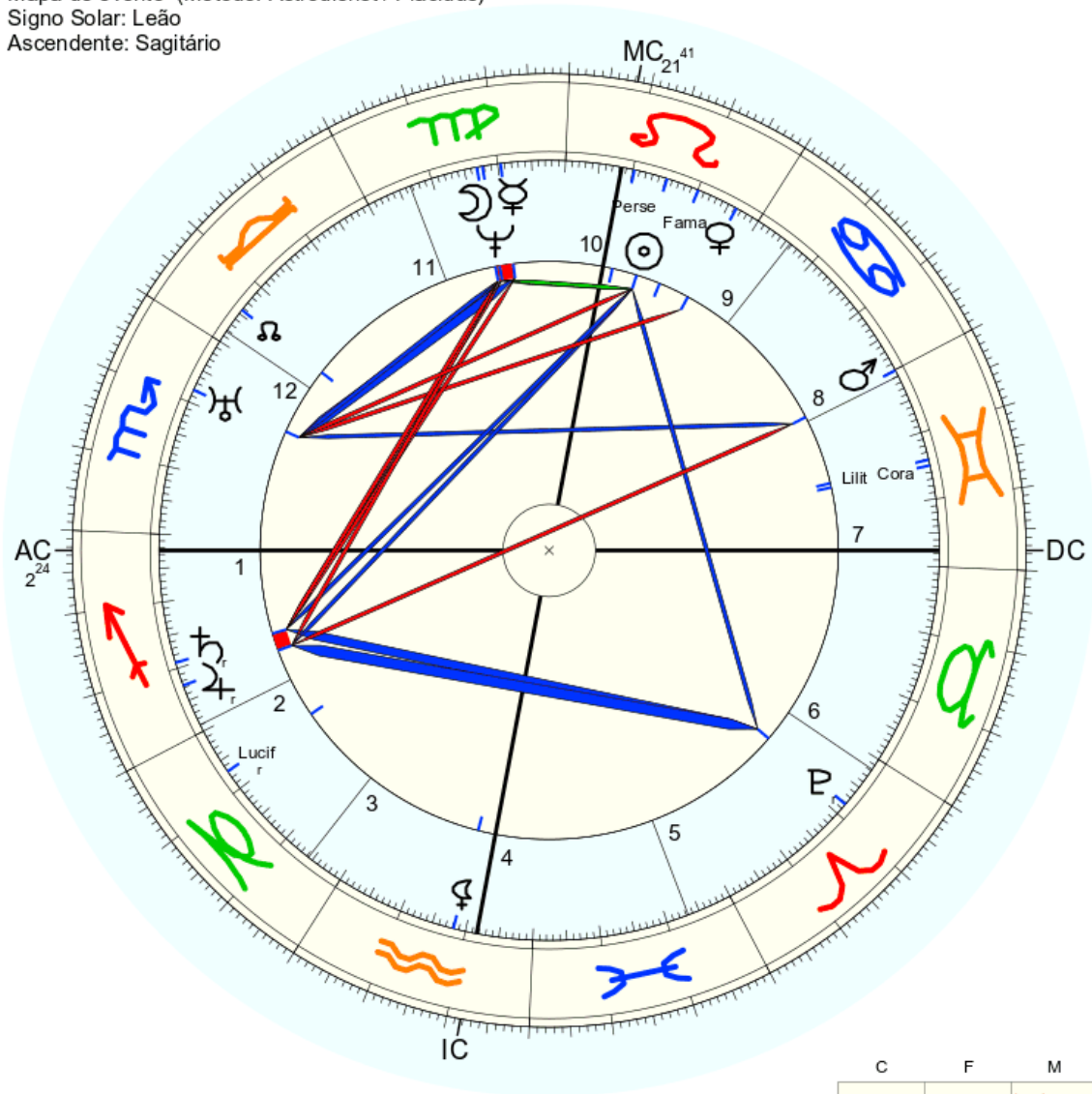

☉ Sol	♌ 14° 48' 17"	Dom.
☾ Lua	♌ 13° 7' 22"	
☿ Mercúrio	♌ 9° 34' 27"	Dom. Exalt.
♀ Vénus	♌ 3° 43' 59"	
♂ Marte	♌ 29° 53' 37"	
♃ Júpiter	♌ 22° 39' 37"r	Dom.
♄ Saturno	♌ 19° 8' 34"r	
♅ Urano	♌ 8° 6' 27"	Exalt.
♆ Neptuno	♌ 12° 16' 54"	Detr.
♇ Plutão	♌ 21° 47' 59"r	
♁ Nodo médio	♌ 24° 21' 29"	
♄ Quiron	não disponível	
♀ Lilith	♌ 18° 11' 5"	
1181 Lilith	♌ 15° 51' 57"	
2340 Hathor	não disponível	
504 Cora	♌ 15° 0' 34"	
399 Persephone	♌ 19° 46' 28"	
1930 Lucifer	♌ 6° 54' 43"r	
408 Fama	♌ 9° 56' 21"	
FC: →	2° 24' 19"	2: → 28° 57' 3: ↗ 24° 18'
MC:	♌ 21° 41' 8"	11: ♌ 23° 18' 12: ↘ 28° 15'

	C	F	M
F	P	☉☿PeFaMC	♃♄AC
A	♌	♀	♂ Li Co
T	Lu		♁♆♇
A		♄	

bkjfiel.com.br/mateus-7

- 21 Nem todo o que me diz: Senhor, Senhor, entrará no reino do céu, mas aquele que faz a vontade de meu Pai que está no céu.
- 22 Muitos me dirão naquele dia: Senhor, Senhor, não profetizamos nós em teu nome? E em teu nome não fizemos muitas maravilhas?
- 23 E então lhes declararei: Eu nunca vos conheci; apartai-vos de mim, vós trabalhadores da iniquidade.
- 24 Todo aquele, pois, que escuta estas minhas palavras e as pratica, assemelhá-lo-ei ao homem sábio, que construiu a sua casa sobre a rocha.
- 25 E desceu a chuva, vieram as inundações, e sopraram os ventos e golpearam contra aquela casa, mas ela não caiu, porque estava fundada sobre a rocha.
- 26 E aquele que ouve estas minhas palavras e não as pratica, compará-lo-ei ao homem insensato, que edificou a sua casa sobre a areia.
- 27 E desceu a chuva, vieram as inundações, e sopraram os ventos e golpearam contra aquela

Pesquisar

11:51  
18/08/2023

## O grande faraó

Como veem, tudo está selado para vocês compreenderem o que realmente é a realidade. Sendo que, a raça humana é muito, mas muito recente, nesse caso crianças espirituais.

Vocês a nível espiritual ainda estão engatinhando e agora irão começar a andar. A sair do berço e a vasculhar a própria casa, e quem sabe, sair da casa e ver fora do seu mundo.

Então como tudo está selado, tudo foi criado como o intuito de trazer essa ideia de forma mais concreta a mente humana, embasado na ideia abstrata.

Logo, não ficou restrito somente a religião, mas a toda obra humana.

E a obra a seguir, foi a que trouxe com mais exatidão a realidade.

Lembram que eu disse que sou exu, a primeira estrela criada, a luz bruta, para entender a escuridão total.

### Azathoth



*Azathoth (no centro), criatura dos Mitos de Cthulhu*

**Azathoth** é uma divindade que habita o sombrio mundo criado por H.P. Lovecraft em seus contos. Azathoth, às vezes referido como o "Deus Idiota Cego", é um monstro sonhador cujo sonho é onde o universo reside. Azathoth está completamente inconsciente de qualquer coisa que esteja acontecendo no sonho; daí seu nome. Azathoth também muda em seu sono, fazendo com que a realidade mude. Ele é a entidade mais poderosa, de acordo com Lovecraft, seguido de perto por seu neto Yog-Sothoth, e é o criador e governante dos Deuses Exteriores.

Azathoth

1 26 1 20 8 15 20 8 – 99 = Pai divino – 16 1 9 4 9 22 9 14 15 = 99

[99 Dice – Wikipédia, a enciclopédia livre](#)

Dice (**asteroide 99**) é um asteroide da cintura principal com um diâmetro de 69,04 quilômetros, a 2,1392594 UA. Possui uma excentricidade de 0,19688701 e um ...

**Data**  
**9 de setembro de 99**



Lua júpter Perséfone “Pai divino” “A chegada do Messias”

**3 12 7 17 9 – 48 12**

<p><b>48</b> ♃ A Consumação R. 3  <b>Júpiter – 12 – 3</b></p>	<p>Vogal consoante – 79 Douglas</p> <pre> 7 +4+5 +4+5 =7 1 +1 +7 =9 a z a t h o t h 1+7+1+4+5+7+4+5 =7 1 7 1 4 5 7 4 5 8 8 5 9 3 2 9 7 4 5 3 5 2 2 9 8 8 7 2 8 7 6 1 6 4 7 1 8 </pre>	<p>9+3=12=3</p> <p>Azathoth  <b>8</b></p> <p>8+3=2</p> <p><b>Cheth</b> ח = 8</p> <pre>         C H E T H 3 5 5 4 5 3 5 5 4 5 8 1 9 9 9 1 9 1 1 2 </pre> <p><b>12 – 3</b></p>
<p>♁ O Apostolado ♃12  <b>Lua - 3</b></p>	<pre> p a i d i v i n o 8+1+1+4+1+6+1+5+7 8 1 1 4 1 6 1 5 7 9 2 5 5 7 7 6 3 2 7 1 3 5 4 9 9 8 4 8 9 4 8 3 3 8 4 2 6 2 3 8 8 5 7 4 2 </pre>	<p>30 +1 +2 =6</p> <p>Pai divino  <b>2</b></p> <p>6+2=8</p> <p><b>Lamed</b> ל = 30</p> <pre> L A M E D 3 1 4 5 4 3 1 4 5 4 4 5 9 9 9 5 9 5 5 1 </pre> <p><b>12 – 3</b></p>

**Deus Idiota Cego**

4 5 21 19 9 4 9 15 20 1 3 5 7 15 – 137 = LEI

<https://www.youtube.com/watch?v=ho0yAW14auE>

Nome: ♂ Azathoth  
 n. em qua., 9 de setembro 99 greg.  
 em Brasília (Distrito Federal), BRAS  
 47w55'47, 15s46'47

Horas: 12:00 LMT  
 Tempo Univ.: 15:11:43  
 Tempo Sid.: 11:14:25



Título: 2.AT 0.0-1 3-Jan-2024

Mapa natal (Método: Astrodienst / Placidus)  
 Signo Solar: Virgem  
 Ascendente: Sagitário

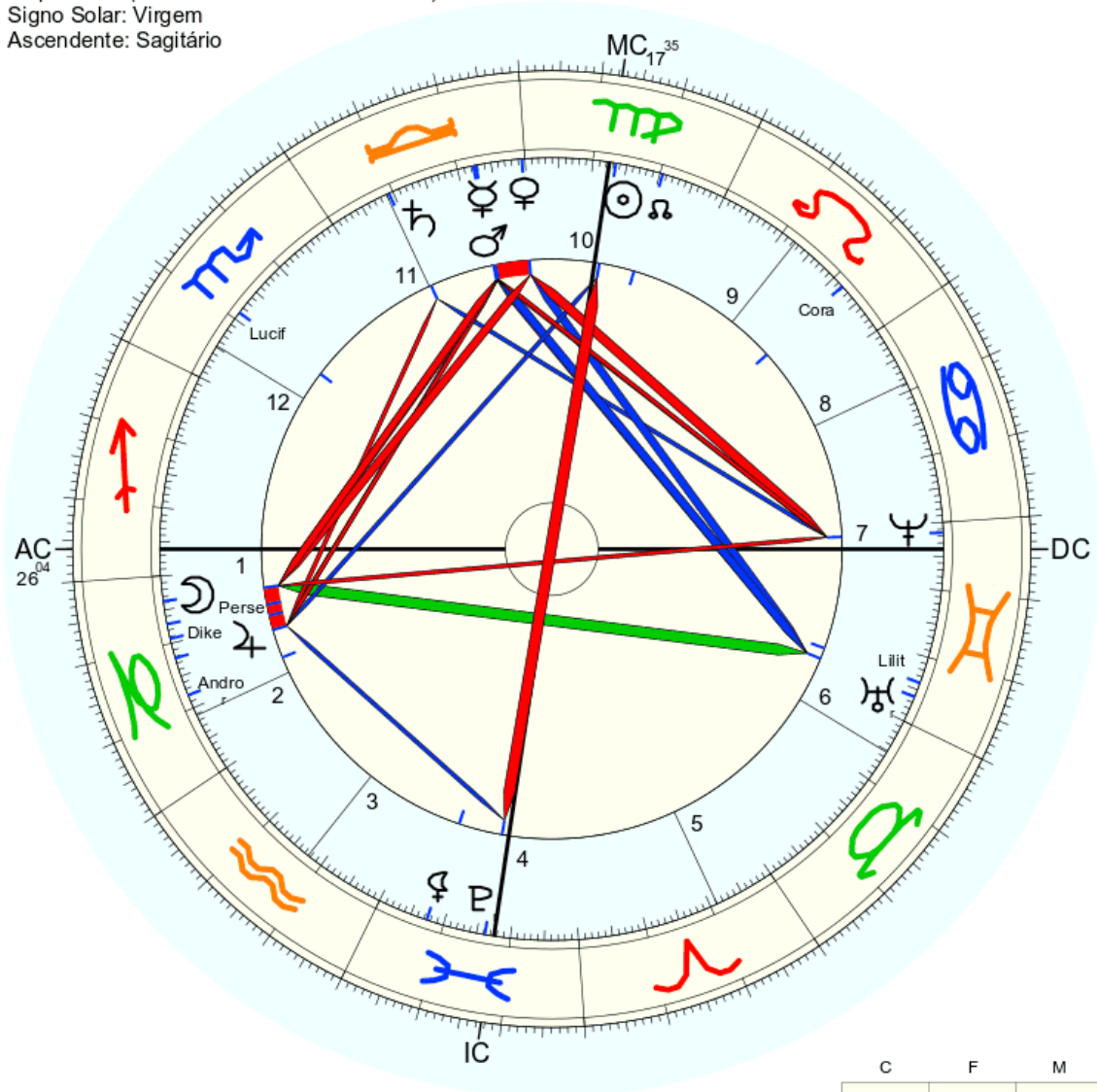

☉ Sol	♈ 16° 36' 53"	
☾ Lua	♈ 3° 41' 52"	Detr.
☿ Mercúrio	♈ 7° 14' 28"	
♀ Vênus	♈ 0° 27' 17"	Dom.
♂ Marte	♈ 7° 37' 50"	Detr.
♃ Júpiter	♈ 12° 14' 6"	Queda
♄ Saturno	♈ 20° 36' 53"	Exalt.
♅ Urano	♈ 3° 52' 0"	r
♆ Neptuno	♈ 28° 29' 23"	
♇ Plutão	♈ 16° 12' 49"	r
♁ Nodo médio	♈ 9° 35' 41"	
♄ Quiron	não disponível	
♀ Lilith	♈ 7° 27' 55"	
1181 Lilith	♈ 6° 3' 48"	
2340 Hathor	não disponível	
504 Cora	♈ 8° 14' 50"	
399 Persephone	♈ 7° 6' 23"	
1930 Lucifer	♈ 18° 51' 23"	
175 Andromache	♈ 17° 59' 43"	r
99 Dike	♈ 9° 17' 18"	
AC:	♈ 26° 3' 44"	2: ♈ 21° 13'
MC:	♈ 17° 35' 9"	11: ♈ 21° 1'
		12: ♈ 24° 46"

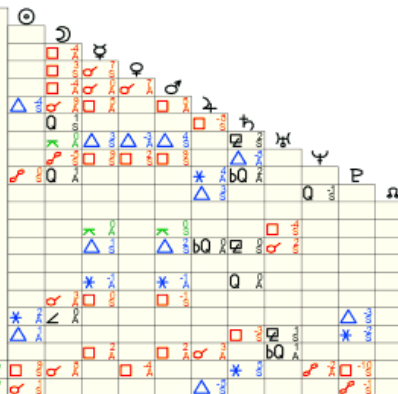

	C	F	M
F		Co	AC
A	♀ ♀ ♂ ♃		♄ ♃ Li
T	♃ ♃ PeAnDi		☉ ♁ MC
A		Lu	P ♀



# Nyarlathotep

Nyarlathotep



Nyarlathotep, concepção artística do Jens Heimdahl<sup>[1]</sup>

## Informações gerais

Primeira aparição "Nyarlathotep"  
Criado por [H. P. Lovecraft](#)

## Informações pessoais

**Pseudônimos** O Caos Rastejante, Ahtu, O Escuro, o Homem Negro, O Faraó da Escuridão, O vento Negro, A névoa rastejante, O Demônio das Trevas, O deus sem rosto, O Terror Flutuante, A Assombração do Escuro, Asas Negras, Comedor de Rosto, Pai de todos os morcegos, Morcego de Areia, O Deus do Deserto, Mestre das Trevas, Perseguidor entre as estrelas e muitos outros.

## Características físicas

Sexo indefinido

## Informações profissionais

Aliados	Azathoth				(pai)
	A Névoa	Sem	Nome		(irmão)
	Escuridão	(irmão)			

Nyarlathotep (O Caos Rastejante) é uma divindade maligna no universo fictício dos [Mitos de Cthulhu](#), criado por [H. P. Lovecraft](#). O personagem apareceu primeiramente no [poema](#) em prosa com o mesmo nome escrito no ano de 1920 por Lovecraft. Mais tarde, foi mencionado noutras obras do mesmo escritor e de outros autores na área de [fantasia](#) e [ficção-científica](#).

## Etimologia

O nome desta divindade é distinto pelo seu sufixo *-hotep*, que dá ao nome um tom egípcio antigo. Apesar disto, "hotep" significa "estar em paz, satisfeito" em egípcio.

## Nyarlathotep no trabalho de H. P. Lovecraft

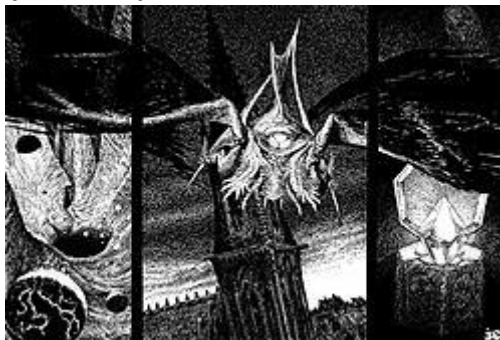

*Nyarlathotep, concepção artística do Ernő Juhász.*<sup>[1]</sup>

Na sua primeira aparição em "Nyarlathotep", ele é descrito como um "homem alto e moreno", semelhante a um antigo faraó egípcio.<sup>[2]</sup> Nesta história, ele vagueia pela Terra, reunindo legiões de seguidores - o narrador da história entre eles - , através de demonstrações de instrumentos estranhos e aparentemente mágicos. Estes seguidores perdem a noção do mundo à sua volta, e, durante a narrativa cada vez menos segura, o leitor fica com uma impressão do colapso do mundo. A história termina com o narrador fazendo parte de um exército de servos para Nyarlathotep.

Nyarlathotep aparece subsequentemente como personagem de grande importância em "À Procura de Kadath" (1926/27), em que, mais uma vez, se manifesta sob a forma de um faraó egípcio quando confronta o protagonista Randolph Carter.

Em "Os Sonhos na Casa das Bruxas" (1933), Nyarlathotep aparece a Walter Gilman e à bruxa Keziah Mason (que fez um pacto com a entidade) sob a forma de "o 'Homem Negro' do culto às bruxas, um avatar de pele negra do Diabo descrito por caçadores de bruxas.

Nyarlathotep também é mencionado em "As Ratazanas nas Paredes", como um deus sem face nas cavernas do centro da Terra.

Finalmente, em "O Habitante da Escuridão" (1936), o monstro notívago de asas de morcego e tentáculos, habitando no campanário da igreja da ceita Starry Wilson, é identificado como outra manifestação de Nyarlathotep. Apesar de Nyarlathotep aparecer como personagem em apenas quatro histórias e dois sonetos (mais do que qualquer outro deus de Lovecraft), o seu nome é mencionado com frequência em outras obras, tais como "Sussurros nas Trevas" e "Sombras Perdidas no Tempo".

Embora haja similaridades no tema e no nome, Nyarlathotep não toma parte na obra de Lovecraft "O Rastejante Caos" (1920/21), escrita em colaboração com Elizabeth Berkeley.

## Inspiração



*Nyarlathotep na concepção artística de Julien Noirel.*<sup>[1]</sup>

Numa carta escrita a [Reinhardt Kleiner](#), em 1921, Lovecraft relatou um sonho que tivera - descrito como "o mais realístico e horrível [pesadelo] que eu já experienciei desde os meus dez anos" - , que serviu como base do seu poema em prosa "Nyarlathotep". No sonho, ele recebeu uma carta do seu amigo Samuel Loveman que dizia: Não deixes de ver Nyarlathotep se ele vier a Providence. Ele é horrível - horrível para lá de tudo o que possas imaginar - mas maravilhoso. Ele caça um para horas mais tarde. Eu ainda estremeço com o que ele mostrou.

Lovecraft comentou:

Eu nunca tinha ouvido o nome Nyarlathotep antes, mas pareci compreender a alusão. Nyarlathotep era uma espécie de director de circo itinerante ou conferencista que se mantinha guardado em salões públicos e despertou um medo e discussão muito difundidos com as suas exibições. estas exibições consistiam em duas partes - primeiro, uma horrível - possivelmente profética - bobina de cinema; e mais tarde algumas experiências extraordinárias com aparelhos eléctricos e científicos. Quando recebi a carta, pareci lembrar-me que Nyarlathotep estava já em Providence... Pareci lembrar-me que pessoas me tinham sussurrado em receio dos seus horrores, e avisado para não me aproximar dele. Mas o sonho de Loveman decidiu-me... Enquanto saía de casa vi multidões de homens a deambular pela noite, todos murmurando receosamente e curvados numa direcção. Juntei-me a eles, medroso, contudo, ansioso para ver e ouvir o grande, o obscuro, o indescritível Nyarlathotep.<sup>[5]</sup>

Will Murray especulou que esta imagem onírica de Nyarlathotep pode ter sido inspirada pelo inventor [Nikola Tesla](#), cujas concorridas palestras envolviam experiências extraordinárias com aparelhos eléctricos, e quem muitos viam como uma figura sinistra.<sup>[6]</sup>

Robert M. Price propõe que o nome Nyarlathotep pode ter sido sub-conscientemente sugerido a Lovecraft por dois nomes de Lord Dunsay, um autor que ele muito admirava. Alhireth-Hotep, um falso profeta, aparece em "Os Deuses de Pegana" de Dunsay, e Mynarthiep, um deus descrito como "furioso" em "A Mágua da Procura".<sup>[7]</sup>

### Sumário

Nyarlathotep difere dos outros seres em numerosos sentidos. A sua maioria está exilada nas estrelas, como [Yog-Sothoth](#) e [Hastur](#), ou a dormir e a sonhar como [Cthulhu](#); Nyarlathotep, por sua vez, é ativo e frequentemente caminha pela Terra sob a forma de um ser humano, normalmente como um homem alto, esguio e alegre. Tem "mil" outras formas, na sua maior parte tidas como sendo loucamente horrorosas. A maioria dos Deuses Extraterrestres tem os seus próprios cultos a servi-la; Nyarlathotep parece servir esses cultos e tratar dos seus assuntos na sua ausência. Enquanto grande parte dos outros usa linguagens extraterrestres, Nyarlathotep usa linguagens humanas e pode ser confundido com um ser humano. Acima de tudo, os Deuses Extraterrestres e os Grandes Antigos são frequentemente descritos como desatentos ou imperscrutáveis, em vez de malévolos - Nyarlathotep tem prazer na crueldade, é deceptivo e manipulador, e até cultiva seguidores e usa propaganda para alcançar os seus objetivos. Tendo isto em conta, ele é provavelmente o mais semelhante ao Homem de entre eles.

Nyarlathotep legaliza a vontade dos Deuses Extraterrestres e é o seu mensageiro, coração e alma; é também um servo de Azathoth, cujos desejos ele cumpre de imediato. Ao contrário dos outros Deuses Extraterrestres, causar loucura é-lhe mais importante e aprazível do que morte e destruição. Alguns sugerem que ele destruirá a raça humana e, possivelmente, a Terra igualmente.<sup>[8]</sup>

### O ciclo Nyarlathotep

Em 1996, Chaosium publicou "*O Ciclo Nyarlathotep*", uma antologia dos [Mitos de Cthulhu](#) concentrada em obras referentes a ou inspiradas pela entidade Nyarlathotep. Editado pelo estudante de Lovecraft, Robert M. Price, o livro inclui uma introdução por Price localizando as raízes e o desenvolvimento do Deus das Mil Formas. Os conteúdos incluem:

"Alhireth-Hotep o Profeta" de Lord Dunsany

"A Mágua da Busca" de Lord Dunsany

"Nyarlathotep" de H. P. Lovecraft

"O Segundo Advento" (poema) de [William Butler Yeats](#)

"O Silêncio cai nas Paredes de Meca" (poema) de [Robert E. Howard](#)

"Nyarlathotep" (poema) de H. P. Lovecraft

"Os Sonhos na Casa das Bruxas" de H. P. Lovecraft

"O Habitante da Escuridão" de H. P. Lovecraft

"O Titã e a Cripta" de J. G. Warner

"Santuário do Faraó Negro" de Robert Bloch

"Maldição do Faraó Negro" de [Lin Carter](#)

"A Maldição de Nephren-Ka" de John Cockcroft

"O Templo de Nephren-Ka" de Philip J. Rahman & Glenn A. Rahman

"O Papiro de Nephren-Ka" de Robert C. Culp

"O Nariz na Alcova" de Gary Myers

"A Esfinge Contemplativa" (poema) de Richard Tierney

"Ech-Pi-El's Ægypt" (poemas) de Ann K. Schwader

E o único que consegue se aproximar dele de forma completa é “o Caos rastejante”, conhecido como Nyarlathotep

Nyarlathotep – 14 25 1 18 12 1 20 8 15 20 5 16 - 155

O Caos rastejante – 15 3 1 15 19 18 1 19 20 5 10 1 14 20 5 – 166

Total

155 166 – 321 15 6 – 666

### 166 Rhodope

Rhodope (minor planet designation: **166 Rhodope**) is a dark background **asteroid** from the central region of the **asteroid** belt, approximately 55 kilometers in ...

### 155 Scylla (Asteroid)

21 de dez. de 2023 — Computed for: 22 December 2023. Right ascension: 14<sup>h</sup>48<sup>m</sup>. Declination: -14°27'. Constellation: Libra · Magnitude: 17.14 (V).

O grande faraó

15 7 18 1 14 4 5 6 1 18 1 15 - 105 15 6 – 666

### 105 Artemis

Artemis (minor planet designation: **105 Artemis**) is a main-belt **asteroid** that was discovered by J. C. Watson on September 16, 1868, at Ann Arbor, Michigan.

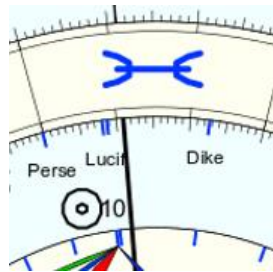

Sol Lúçifer "Pai divino"

**21 21 7 – 49 Deus = 13 = 31 Diabo = 4 imperador**

o g r a n d e f a r a ó	o c a o s r a s t e j a n t e	n y a r l a t h o t e p
7+3+2+1+5+4+5+8+1+2+1+9	7+3+1+7+3+2+1+3+4+5+1+1+5+4+5	5+1+1+2+3+1+4+5+7+4+5+8
7 3 2 1 5 4 5 8 1 2 1 9	7 3 1 7 3 2 1 3 4 5 1 1 5 4 5	5 1 1 2 3 1 4 5 7 4 5 8
1 5 3 6 9 9 4 9 3 3 1	1 4 8 1 5 3 4 7 9 6 2 6 9 9	6 2 3 5 4 5 9 3 2 9 4
6 8 9 6 9 4 4 3 6 4	5 3 9 6 8 7 2 7 6 8 8 6 9	8 5 8 9 9 5 3 5 2 4
5 8 6 6 4 8 7 9 1	8 3 6 5 6 9 9 4 5 7 5 6	4 4 8 9 5 8 8 7 6
4 5 3 1 3 6 7 1	2 9 2 2 6 9 4 9 3 3 2	8 3 8 5 4 7 6 4
9 8 4 4 9 4 8	2 2 4 8 6 4 4 3 6 5	2 2 4 9 2 4 1
8 3 8 4 4 3	4 6 3 5 1 8 7 9 2	4 6 4 2 6 5
2 2 3 8 7	1 9 8 6 9 6 7 2	1 1 6 8 2
4 5 2 6	1 8 5 6 6 4 9	2 7 5 1
9 7 8	9 4 2 3 1 4	9 3 6
7 6	4 6 5 4 5	3 9
4	1 2 9 9	3
	3 2 9	
	5 2	
	7	

**4 7 3 – 14 - 5**



Uranus – 23 – 5

4+4=8

O grande faraó  
Nyarlathotep  
O caos rastejante

**5**

8+5 = 4

**Daleth 7 = 4**

D A L E T H
4 1 3 5 4 5
4 1 3 5 4 5
5 4 8 9 9
9 3 8 9
3 2 8
5 1
6
<b>14 - 5</b>

Nome: ♂ O grande faraó  
 n. em qui., 12 de março 426 greg.  
 em Brasília (Distrito Federal), BRAS  
 47w55'47, 15s46'47

Horas: 12:00 LMT  
 Tempo Univ.: 15:11:43  
 Tempo Sid.: 23:19:46



Título: 2.AT 0.0-1 3-Jan-2024

Mapa natal (Método: Astrodienst / Placidus)  
 Signo Solar: Peixes  
 Ascendente: Gêmeos

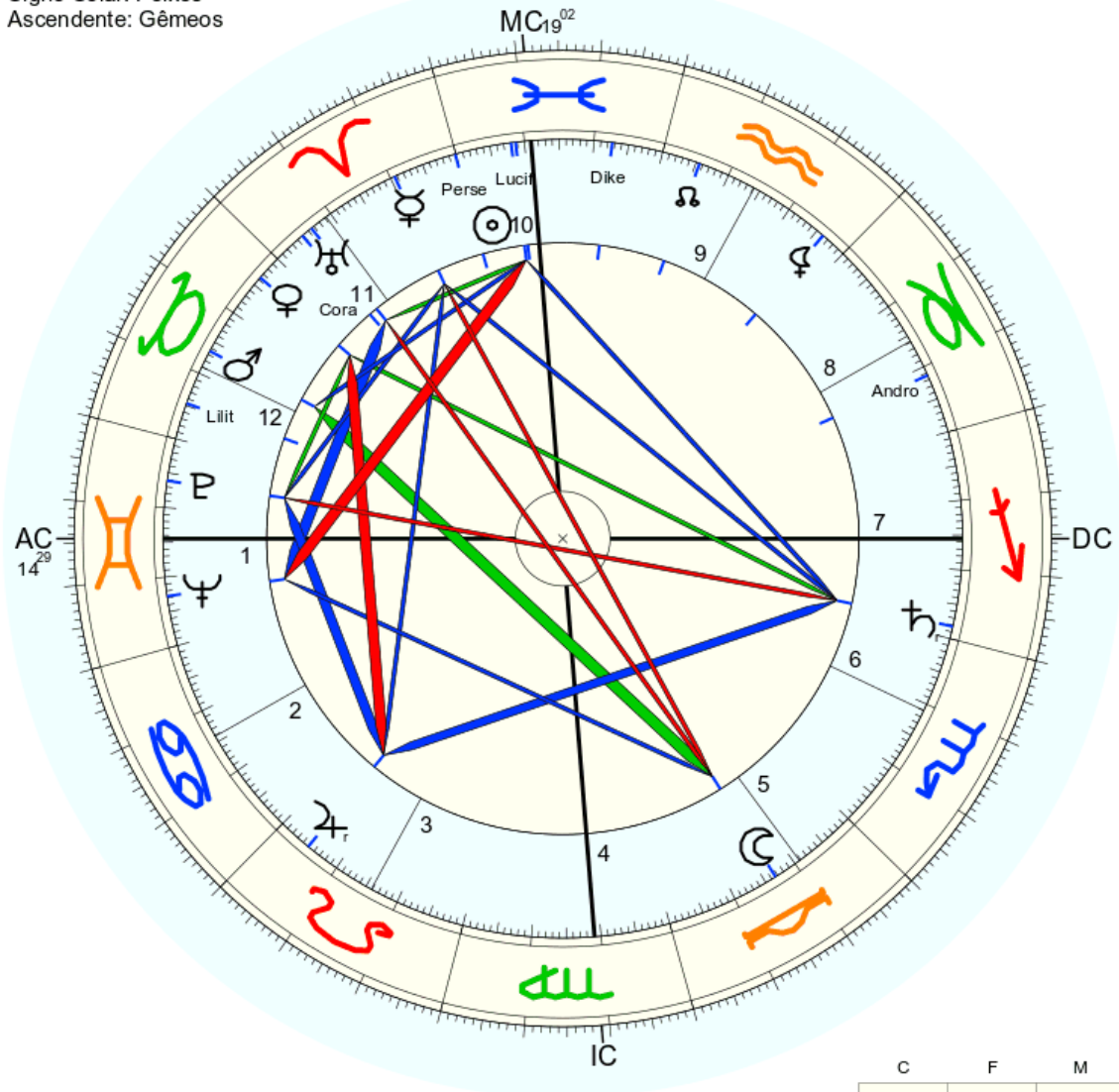

☉ Sol	♋ 21° 55' 4"	
☾ Lua	♊ 16° 38' 24"	
☿ Mercúrio	♈ 9° 21' 59"	
♀ Vênus	♈ 3° 39' 33"	Dom.
♂ Marte	♈ 16° 27' 35"	Detr.
♃ Júpiter	♈ 4° 55' 41"r	
♄ Saturno	♈ 1° 46' 39"r	
♅ Urano	♈ 23° 27' 23"	
♆ Neptuno	♈ 22° 46' 7"	
♇ Plutão	♈ 6° 8' 21"	
♁ Nodo médio	♈ 24° 28' 40"	
♄ Quiron	não disponível	
♀ Lilith	♈ 3° 52' 4"	
1181 Lilith	♈ 24° 40' 38"	
2340 Hathor	não disponível	
504 Cora	♈ 25° 7' 37"	
399 Persphone	♈ 0° 6' 34"	
1930 Lucifer	♈ 21° 16' 3"	
175 Andromache	♈ 8° 38' 14"	
99 Dike	♈ 7° 21' 45"	
AC:	♈ 14° 29' 6"	2: ♋ 14° 8'
MC:	♈ 19° 2' 25"	11: ♈ 20° 47'
		12: ♈ 19° 0'

	C	F	M
F	♀ ♁ CoPe ♃		♄
A	☉	♁ ♀	♃ ♀ PAC
T	An	♀ ♂ Li	
A			☉ Lu Di MC



# O grande faraó

Numa carta escrita a Reinhardt Kleiner, em 1921, Lovecraft relatou um sonho que tivera - descrito como "o mais realístico e horrível [pesadelo] que eu já experienciei desde os meus dez anos" -, que serviu como base do seu poema em prosa "Nyarlathotep". No sonho, ele recebeu uma carta do seu amigo Samuel Loveman que dizia: Não deixes de ver Nyarlathotep se ele vier a Providence. Ele é horrível - horrível para lá de tudo o que possas imaginar - mas maravilhoso. Ele caça um para horas mais tarde. Eu ainda estremeço com o que ele mostrou. Lovecraft comentou:

 Scribd  
<https://pt.scribd.com/document/Cultos-de-Cthulhu-Fr...>

## Cultos de Cthulhu - Fra. Tenebrous - Tradução Daath ...

Em uma carta a Reinhardt Kleiner, em 4 de dezembro de 1921, ele escreve: "Nyarlathotep um pesadelo - um fantasma real, cujo primeiro paragrafo foi escrito ...

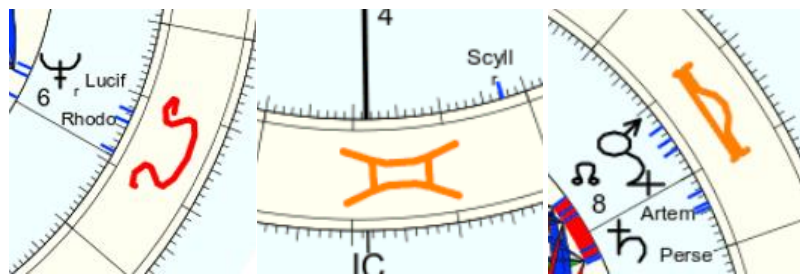

Netuno Lúcífer "O caos rastejante" – Nyarlathotep - Marte júpiter saturno Perséfone "O grande faraó" CD

$$15\ 17\ 11 - 27 - 17\ 13\ 5\ 5\ 7\ 15 = 132\ 15\ 6 - 666$$

$$\text{O grande faraó} = 105 = 15\ \text{Diabo}$$

<p>o g r a n d e f a r a ó</p> <p>7+3+2+1+5+4+5+8+1+2+1+9</p> <p>7 3 2 1 5 4 5 8 1 2 1 9</p> <p>1 5 3 6 9 9 4 9 3 3 1</p> <p>6 8 9 6 9 4 4 3 6 4</p> <p>5 8 6 6 4 8 7 9 1</p> <p>4 5 3 1 3 6 7 1</p> <p>9 8 4 4 9 4 8</p> <p>8 3 8 4 4 3</p> <p>2 2 3 8 7</p> <p>4 5 2 6</p> <p>9 7 8</p> <p>7 6</p> <p>4</p>	<p>o c a o s r a s t e j a n t e</p> <p>7+3+1+7+3+2+1+3+4+5+1+1+5+4+5</p> <p>7 3 1 7 3 2 1 3 4 5 1 1 5 4 5</p> <p>1 4 8 1 5 3 4 7 9 6 2 6 9 9</p> <p>5 3 9 6 8 7 2 7 6 8 8 6 9</p> <p>8 3 6 5 6 9 9 4 5 7 5 6</p> <p>2 9 2 2 6 9 4 9 3 3 2</p> <p>2 2 4 8 6 4 4 3 6 5</p> <p>4 6 3 5 1 8 7 9 2</p> <p>1 9 8 6 9 6 7 2</p> <p>1 8 5 6 6 4 9</p> <p>9 4 2 3 1 4</p> <p>4 6 5 4 5</p> <p>1 2 9 9</p> <p>3 2 9</p> <p>5 2</p> <p>7</p>	<p>n y a r l a t h o t e p</p> <p>5+1+1+2+3+1+4+5+7+4+5+8</p> <p>5 1 1 2 3 1 4 5 7 4 5 8</p> <p>6 2 3 5 4 5 9 3 2 9 4</p> <p>8 5 8 9 9 5 3 5 2 4</p> <p>4 4 8 9 5 8 8 7 6</p> <p>8 3 8 5 4 7 6 4</p> <p>2 2 4 9 2 4 1</p> <p>4 6 4 2 6 5</p> <p>1 1 6 8 2</p> <p>2 7 5 1</p> <p>9 3 6</p> <p>3 9</p> <p>3</p>
---	--	---

$$4\ 7\ 3 - 14 - 5$$



$$60 + 1 + 5 = 12 = 3$$

O grande faraó  
 Nyarlathotep  
 O caos rastejante

**5**

$$3+5 = 8$$

**60**

S A M E C H  
 3 1 4 5 3 5  
 3 1 4 5 3 5  
 4 5 9 8 8  
 9 5 8 7  
 5 4 6  
 9 1  
 1

**15 Diabo**

Nome: ♂ O grande faraó  
 n. em dom., 4 de dezembro 1921  
 em Brasília (Distrito Federal), BRAS  
 47w55'47, 15s46'47

Horas: 12:00  
 Tempo Univ.: 15:00  
 Tempo Sid.: 16:39:48



Título: 2.AT 0.0-1 3-Jan-2024

Mapa natal (Método: Astrodienst / Placidus)  
 Signo Solar: Sagitário  
 Ascendente: Peixes

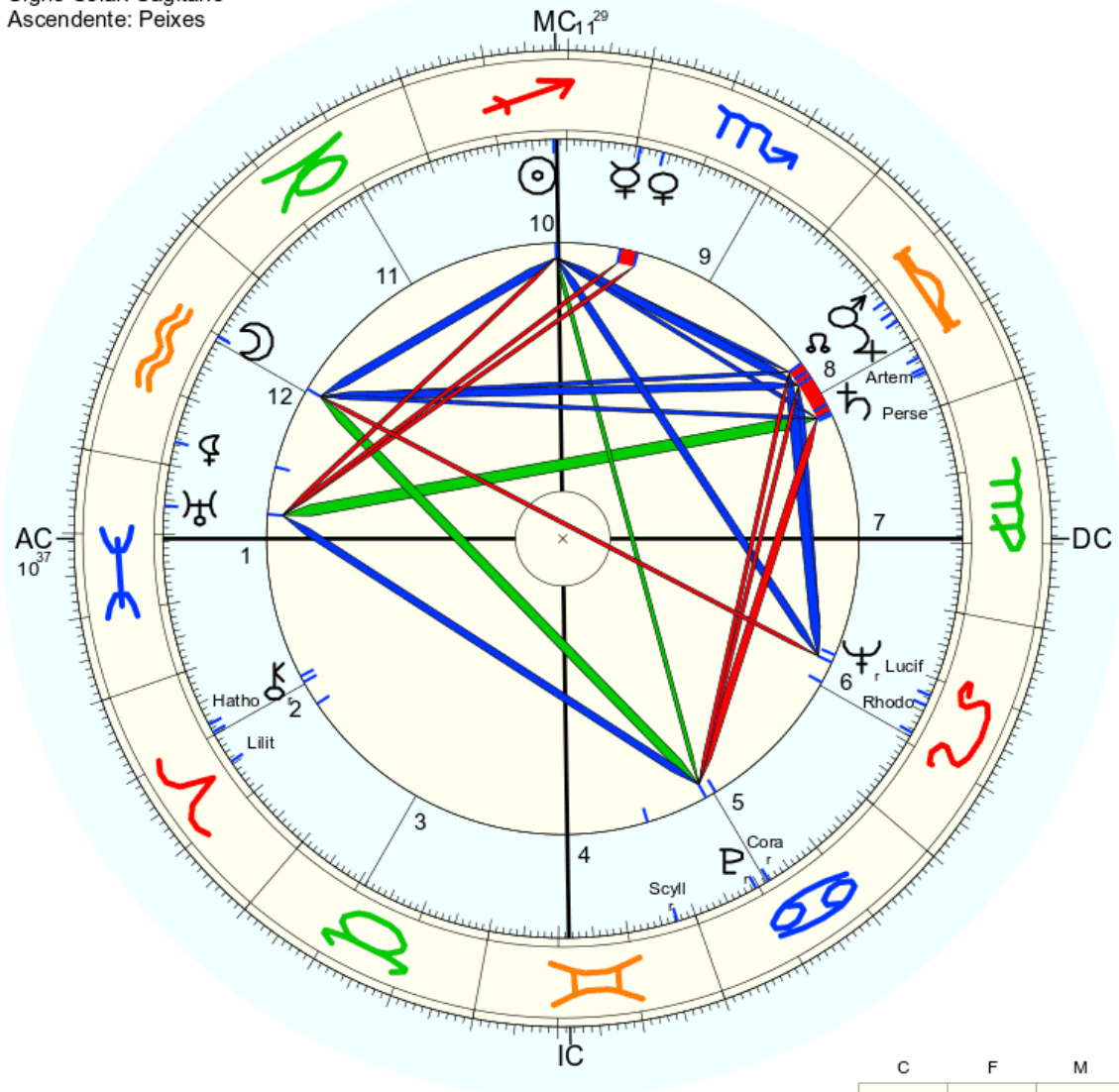

☉ Sol	♏ 11° 56' 44"	
☾ Lua	♏ 10° 11' 2"	
☿ Mercúrio	♏ 29° 23' 41"	
♀ Vénus	♏ 25° 59' 0"	Detr.
♂ Marte	♏ 17° 0' 13"	Detr.
♃ Júpiter	♏ 13° 41' 53"	
♄ Saturno	♏ 5° 56' 56"	Exalt.
♅ Urano	♏ 5° 52' 13"	
♆ Neptuno	♏ 15° 54' 14"	
♇ Plutão	♏ 9° 31' 46"	
♁ Nodo médio	♏ 15° 7' 22"	
♄ Quiron	♏ 9° 35' 35"	
♀ Liliith	♏ 26° 34' 57"	
1181 Liliith	♏ 14° 33' 12"	
2340 Hathor	♏ 8° 20' 7"	
504 Cora	♏ 11° 39' 41"	
399 Pheosphono	♏ 5° 23' 22"	
1930 Lucifer	♏ 17° 27' 2"	
166 Rhodope	♏ 11° 32' 52"	
155 Scylla	♏ 27° 15' 37"	
105 Artemis	♏ 7° 37' 2"	
AC	♏ 10° 36' 46"	2: ♏ 10° 1'
MC	♏ 11° 29' 16"	11: ♏ 11° 16"
		12: ♏ 10° 54"

	C	F	M
F	♂ LiHa	♀ LuRh	☉ MC
A	♂ ♃ ♁ ♀ ♁	♀ ♁	♁ Sc
T			
A	♁ Co	♀ ♀	♁ AC

# Explorando os segredos de Nyarlathotep, o Caos Rastejante.

<https://www.youtube.com/watch?v=pMdCzY01u6U>

youtube.com/watch?v=pMdCzY01u6U

O CAOS RASTEJANTE



Explorando os segredos de Nyarlathotep, o Caos Rastejante.

Explorando Segredos & Mistérios  136 mil inscritos 10 mil Compartilhar Download Clípe

pMdCzY01u6U – 16 13 4 3 26 25 1 21 6 21 – 136 28 10 1

data

28 de outubro de 136

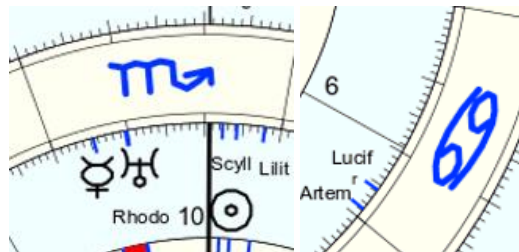

Sol mercúrio urano Lilith "O caos rastejante" "Nyarlathotep" – Lúcifer "O grande faraó"

5 24 20 2 20 7 – 4 1 = 83 = 74 Lúcifer

	<table border="1"> <tr><td>y</td><td>h</td><td>w</td><td>h</td></tr> <tr><td>1</td><td>5</td><td>6</td><td>5</td></tr> <tr><td>1</td><td>5</td><td>6</td><td>5</td></tr> <tr><td>6</td><td>2</td><td>2</td><td></td></tr> <tr><td>8</td><td>4</td><td></td><td></td></tr> <tr><td>3</td><td></td><td></td><td></td></tr> </table>	y	h	w	h	1	5	6	5	1	5	6	5	6	2	2		8	4			3				$8+2=1$ <p>YHWH <b>3</b></p> $3+1=13$ <p>Lamed <math>\aleph = 30</math></p> <table border="1"> <tr><td>L</td><td>A</td><td>M</td><td>E</td><td>D</td></tr> <tr><td>3</td><td>1</td><td>4</td><td>5</td><td>4</td></tr> <tr><td>3</td><td>1</td><td>4</td><td>5</td><td>4</td></tr> <tr><td>4</td><td>5</td><td>9</td><td>9</td><td></td></tr> <tr><td>9</td><td>5</td><td>9</td><td></td><td></td></tr> <tr><td>5</td><td>5</td><td></td><td></td><td></td></tr> <tr><td>1</td><td></td><td></td><td></td><td></td></tr> </table> <p><b>13 3 5 5 = 26 YHWH</b></p>	L	A	M	E	D	3	1	4	5	4	3	1	4	5	4	4	5	9	9		9	5	9			5	5				1				
y	h	w	h																																																										
1	5	6	5																																																										
1	5	6	5																																																										
6	2	2																																																											
8	4																																																												
3																																																													
L	A	M	E	D																																																									
3	1	4	5	4																																																									
3	1	4	5	4																																																									
4	5	9	9																																																										
9	5	9																																																											
5	5																																																												
1																																																													

Nome: ♂ O grande faraó  
 n. em dom., 28 de outubro 136 greg.  
 em Brasília (Distrito Federal), BRAS  
 47w55'47, 15s46'47

Horas: 12:00 LMT  
 Tempo Univ.: 15:11:43  
 Tempo Sid.: 14:27:43



Título: 2.AT 0.0-1 3-Jan-2024

Mapa natal (Método: Astrodienst / Placidus)  
 Signo Solar: Escorpião  
 Ascendente: Aquário

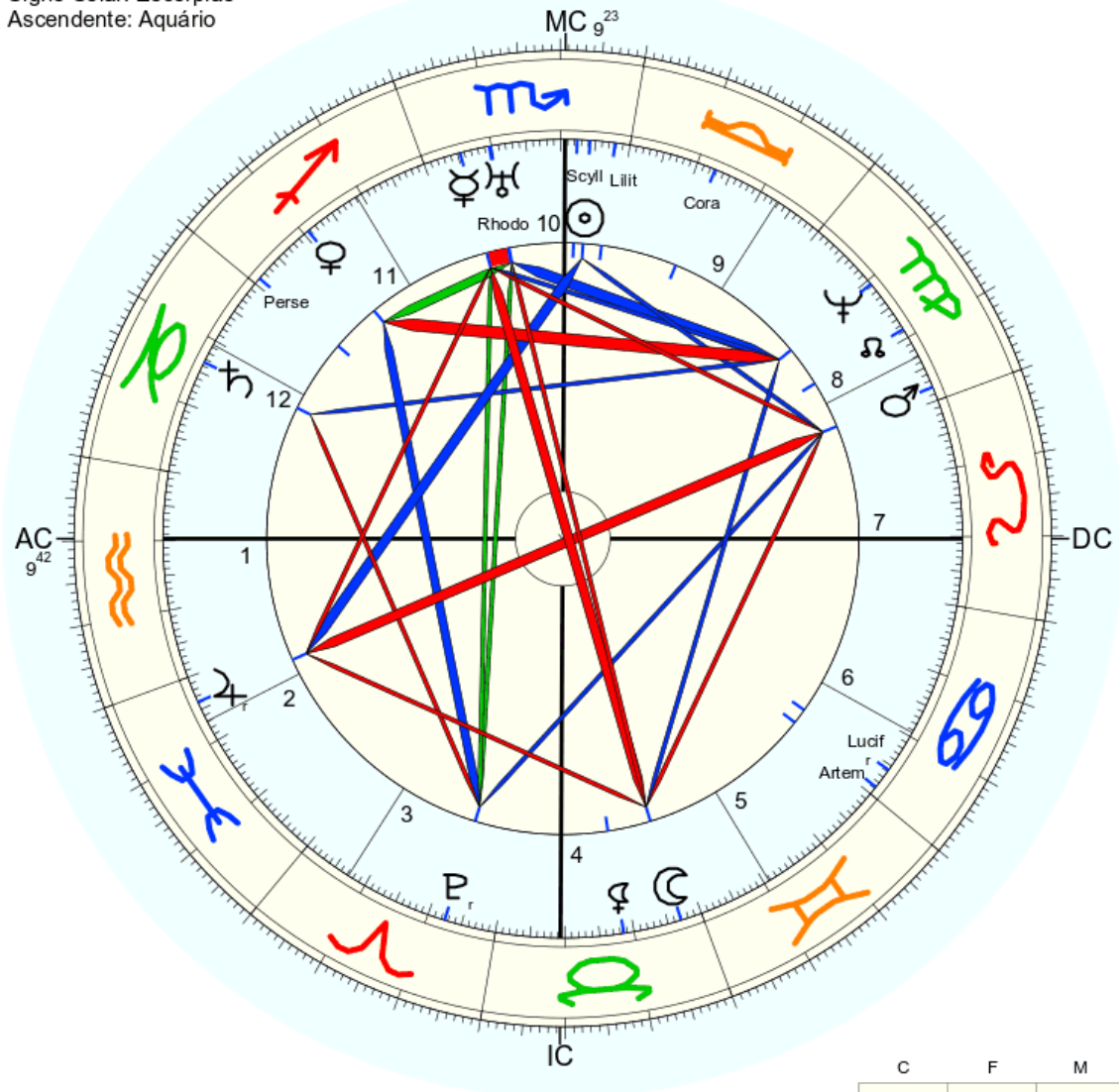

☉ Sol	♏ 5° 46' 56"	
☾ Lua	♏ 26° 55' 44"	Exalt.
☿ Mercúrio	♏ 24° 35' 33"	
♀ Vênus	♏ 19° 16' 52"	
♂ Marte	♏ 2° 1' 34"	
♃ Júpiter	♏ 3° 51' 14"	Dom.
♄ Saturno	♏ 13° 28' 25"	Dom.
♅ Urano	♏ 20° 8' 28"	Exalt.
♆ Neptuno	♏ 19° 19' 42"	Detr.
♇ Plutão	♏ 22° 30' 29"	
♁ Nodo médio	♏ 11° 21' 17"	
♄ Quiron	♏ não disponível	
♀ Lilith	♏ 18° 28' 40"	
1181 Lilith	♏ 2° 10' 12"	
2340 Hathor	♏ não disponível	
504 Cora	♏ 17° 16' 54"	
399 Pheosphono	♏ 29° 4' 55"	
1930 Lucifer	♏ 4° 18' 4"	
166 Rhodope	♏ 20° 19' 37"	
155 Scylla	♏ 7° 38' 8"	
105 Artemis	♏ 1° 15' 31"	
♋ PC	♋ 9° 42' 10"	2: ♏ 6° 53" 3: ♏ 7° 16"
♌ MC	♌ 9° 22' 30"	11: ♏ 10° 46" 12: ♏ 10° 38"

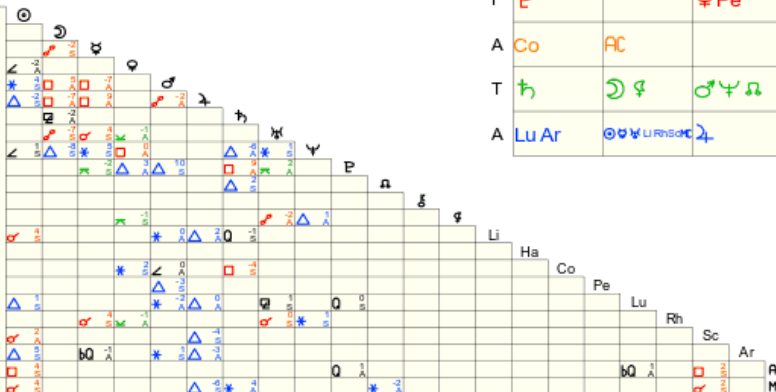

	C	F	M
F	♏		♀♏
A	♏	♏	
T	♏	♏	♏♏
A	♏	♏♏♏♏♏	♏



## Som de Flautas - Anatomia dos Servos dos Deuses Exteriores



Este artigo é uma continuação da postagem sobre Azathoth. Se você não leu a respeito, dê uma olhada lá para pegar o fio da meada.

O todo poderoso **Azathoth**, a entidade conhecida como **Sultão Demoníaco** que reina absoluta no **Centro do Universo** não é capaz de agir por conta própria. Destituído de uma mente consciente, é dito que ele não possui qualquer vestígio de inteligência racional. A ironia de que o mais poderoso ser do universo é incapaz de tomar decisões e existir por conta própria é apenas uma prova da indiferença que rege tudo que existe no cosmos.

Como já foi dito, **Nyarlatotep** atende aos anseios e desejos prementes de Azathoth. Tratado como a Alma e o Mensageiro dos **Deuses Exteriores**, é ele quem coordena todos os esforços no sentido de manter Azathoth satisfeito e saciado, do contrário poderiam surgir enormes repercussões. Mas mesmo um ser quase infalível como Nyarlathotep conta com uma entourage de serviços para auxiliá-lo nesta árdua tarefa.

Pouco se sabe a respeito dessas criaturas que servem Azathoth, e de fato, todos os Deuses Exteriores. Eles são uma raça única de seres disformes com características batráquias que por vezes se diferem uns dos outros de tal forma que mal parecem ser da mesma espécie. Ainda assim, há elementos suficientes indicando que todos os Servos dos Deuses possuem uma origem comum. Infelizmente essa descendência constitui um grande mistério, sobre o qual alguns estudiosos dos mitos ancestrais se debruçaram, tentando esmiuçar fatos, mas dos quais emergiram apenas com mais dúvidas.





**Abdul Al-Hazred**, o notório árabe louco, cita os Servos brevemente em seu **Necronomicon**, dedicando a eles apenas alguns breves parágrafos, talvez por considerá-los como seres desprezíveis na Corte Cósmica, já que aos seus olhos atuam como meros servos do Caos Primordial e de seus comensais. Diz o iemenita no seu tratado blasfemo que o Sultão possui um séquito interminável de seres repulsivos, semelhantes a lulas ou polvos terrestres, com traços de anfíbios ou répteis que desempenham várias funções inferiores, cumprindo o papel de subalternos da Corte. Alhazred afirma que a função principal desses servos sem nome é soprar suas flautas e produzir o som malfazejo que ecoa pela corte como uma espécie de canção de ninar enlouquecedora. O árabe falha em explicar o que é a tal música - ou propositalmente não tenta fazê-lo, limitando-se a afirmar que o som é produzido por instrumentos de sopro semelhantes, mas não exatamente iguais a flautas. A natureza dessa ressonância cósmica é matéria de debate, seria ele realmente algo similar aos sons que estamos acostumados a ouvir e produzir ou seria algo inteiramente diverso?

**Caius Faber**, o tradutor do pérfido **Livro de Dzyan** menciona em sua versão, intitulada **Liber Ivonis**, que a "Música das Esferas" como ele a chama é como um monótono ruído produzido por centenas, talvez milhares de flautas tocando em uníssono criando uma entoação que não pode ser compreendida como música, e sim uma cacofonia absurda. Faber afirma que esse som afeta a mente humana de tal maneira que alguns poucos segundos de exposição a perversa ária é suficiente para levar à inconsciência, e talvez conduzir à loucura.

Contudo, não foi um escritor, tampouco um ocultista, quem tentou mais ambiciosamente explicar a natureza da música dos Servos, foi muito acertadamente um músico. **Benvenuto Chieti Brodighera**, um maestro italiano que viveu no século XVIII tentou traduzir a música para um concerto épico que ele chamou de **Massa di Requiem per Shuggay**. Tida como virtualmente impossível de ser reproduzida de modo fidedigno, Brodighera chegou a criar instrumentos musicais capazes de repetir os ruídos desconexos que ele incluiu na sua ópera. Considerado em sua época um louco, o maestro jamais conseguiu apresentar o espetáculo no qual trabalhou por décadas. Alguns teóricos acreditam que se um dia a Massa di Requiem for executada de maneira correta, Azathoth será invocado para a Terra através de um portal dimensional. Se essa presunção é verdadeira, as poucas partituras sobreviventes da ópera maldita representam uma grave ameaça, sobretudo por que, segundo boatos, algumas folhas com a notação musical foram leiloadas em um concorrido leilão da **Casa Christie**.

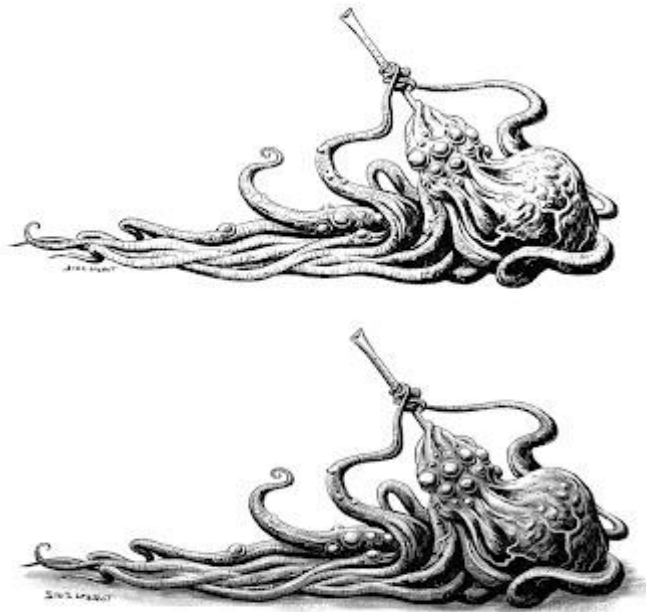

Mas voltemos a discutir a natureza dos enigmáticos Servos dos Outros Deuses.

Cabe novamente a Caius Faber definir as criaturas como uma raça que segundo ele teria sido criada, ou ao menos compelida por Nyarlathotep a se tornar subserviente. Faber supõe que os Servos sem nome pertenceriam a uma raça ancestral, tão antiga quanto o próprio universo, coagida pelo poder do Caos Rastejante a servir por toda eternidade. De onde Faber tirou essas noções é um mistério, mas por muito tempo ele se mostrou como um dos maiores especialistas em tais criaturas, sobre as quais a grande verdade é, sabe-se muito pouco.

Segundo Faber, os Servos dos Deuses Exteriores teriam recebido algum tipo de benção de Nyarlathotep que os tornou extremamente resistentes à insalubre função de servir a Azathoth. Onde outros seres seriam facilmente pulverizados pela radiação que emana do Sultão Demoníaco, os Servos perduram com uma resistência inabalável. Nem o calor e nem o frio extremos parecem surtir qualquer efeito contra eles, o que lhes permite se aproximar de Azathoth e da mesma maneira sobreviver ao gélido vácuo espacial. Talvez essa resistência seja uma dádiva de Nyarlathotep, mas também é possível que seja nada mais do que uma vantagem natural destes estranhos seres. Seja como for, a matéria que compõe os corpos dos Servos os torna imunes às vicissitudes da maioria das forças do universo. Os Servos podem suportar colossais impactos, quedas, choques e poderosas descargas de energia, nada disso parece vilipendiar seus corpos. A pele limosa e a carne esponjosa absorvem todas essas agressões sem demonstrar sinal de ferimento. De fato, quando invocados, alguns destes seres despencam do céu, chocando-se com o solo sem que sejam afetados pela queda. Da mesma forma, se convocados da Corte, adentram nossa realidade com o corpo em temperatura tão alta que constituem um perigo a quem estiver próximo.



São provavelmente imortais por idade, não envelhecem ou contraem doenças degenerativas. Igualmente não carecem de respirar, excretar ou se alimentar, funções básicas à maioria dos seres vivos. Faber insiste que o presente de Nyarlathotep os tornou imunes a tudo, menos a distância de seu Senhor. Ele sugere que tais seres se alimentam das emanções radioativas de Azathoth, estabelecendo com ele uma relação de mutualismo. Eles servem seu amo e senhor, recebendo como recompensa um sustento que só ele pode prover. Se isso é verdade ou não, ninguém sabe. Da mesma maneira, aqueles que acompanham outros Deuses Exteriores também estabelecem com estes uma simbiose ou parasitismo de onde extraem sustento.

Apesar de incrivelmente robustos, os Servos dos Deuses Exteriores podem ser feridos ou mesmo destruídos.

Magia e objetos imbuídos com capacidades mágicas surtem efeito nessas criaturas e são capazes de matá-los. É no mínimo peculiar que nenhuma arma concebida pelo homem, mesmo as mais letais, sejam capazes de causar ferimentos nos Servos, contudo uma simples lâmina propriamente encantada pode cortar através de sua pele e lacerar sua carne esponjosa com relativa facilidade. Poeiras místicas e símbolos de poder, como o famoso **Símbolo Ancestral** (*Elder Sign*), também podem ferir essa aberração deixando queimaduras quando em contato com ele. Feiticeiros e invocadores preparam um estoque de tais itens encantados quando precisam lidar com Servos. O mago real **John Dee** supostamente jamais os invocava sem trazer em volta do pescoço 21 amuletos consagrados com o Símbolo Ancestral. Não obstante sua vulnerabilidade à magia e encantos, os Servos possuem uma notável capacidade regenerativa que lhes permite superar danos sofridos em poucos minutos.



Engana-se também aquele que julga os Servos como seres mentalmente inferiores ou ineptos. Os Servos são dotados de uma apurada inteligência que os coloca em grau de igualdade com os seres humanos. Eles são perfeitamente capazes de negociar, racionalizar e se preciso bajular e servir outros mestres. Muitos Servos são adeptos das Ciências Ocultas e capazes de organizar Cultos visando a adoração aos seus Mestres. Não se sabe de seres como estes que possuam seus próprios cultos, contudo a possibilidade não pode ser afastada. Alguns Sectos possuem Servos dos Deuses Exteriores como parte da congregação, membros valiosos que participam de Rituais religiosos ativamente. São ainda Guardiões de Templos, Protetores de Cofres contendo Tesouros ou importantes realizadores de prodígios místicos uma vez que conhecem feitiços e encantos. O **Culto de Cthulhu** na Louisiana e os seguidores de **Nephrem Ka**, no Egito Antigo, por exemplo, contaram com Servos em suas fileiras.

Fisicamente os Servos dos Deuses Exteriores são uma visão abominável. Seu corpo parece uma massa de pele e carne pustulenta de coloração verde acinzentada, ou cor de cobre em alguns casos. Essa massa pulsa e se move constantemente com dezenas de longos tentáculos esticando e se recolhendo ao mesmo tempo. Estes tentáculos são extremamente sensíveis e cada um é capaz de desempenhar funções táteis simultâneas. Além de hábeis, eles são muito fortes, sendo que um tentáculo é capaz de facilmente equiparar a força física de um homem adulto. Quando mais de um tentáculo agarra uma presa, eles são capazes de apertar com força suficiente para despedaçá-la membro por membro. Vítimas de Servos frequentemente são encontradas com ossos pulverizados por constrição, membros arrancados e partes do corpo irremediavelmente esfaqueadas. Os tentáculos também são usados na importante tarefa de tocar as "flautas" que estes seres sempre carregam consigo.

Servos se deslocam rolando sobre a base de seu próprio corpo em um movimento que imita um rastejar. Ao fazê-lo deixam um rastro de uma substância lodosa que facilita sua progressão reduzindo o atrito com o solo. Há testemunhos, entretanto, de Servos saltando grandes distâncias impulsionados por seus musculosos tentáculos. Também não é estranha a noção de

que tais seres são capazes de alçar voo, ainda que essa modalidade de movimento seja vista mais raramente.



Acima dos tentáculos que se concentram na parte posterior, os Servos possuem uma espécie de tórax fundido a uma cabeça bulbosa e sólida. Nessa grande cabeça se destacam três pares de olhos baços e possivelmente cegos e quatro fossas auriculares que fornecem a eles uma audição muito apurada usada como principal meio sensorial. A boca dessas criaturas é estreita e ovalada, se encaixando perfeitamente na embocadura da flauta que é soprada. A potência desse sopro não pode ser medida por nenhum padrão humano, em termos de tempo um Servo pode executar a mesma música por dias sem precisar tomar novo fôlego. A boca dos Servos não é usada para falar, e embora eles possam aprender diferentes idiomas preferem se comunicar através de sons produzidos pelas suas flautas.

As flautas são uma parte importante dos Servos e até onde se sabe eles jamais são vistos sem carregar esses formidáveis instrumentos. Feitos de uma liga metálica desconhecida e virtualmente indestrutível, as flautas não podem ser avariadas nem mesmo por encantamentos que afetam seus portadores. Uma informação vital a respeito desses objetos é que eles não podem ser reclamados como tesouros por aqueles que por ventura as retiram de um Servo. Nos raros casos em que tal coisa ocorre, os portadores foram encontrados mortos, vítimas de outros Servos que os rastrearam e reclamaram o artefato das mãos de quem o usurpou. John Dee supostamente conseguiu sobreviver a essa "visita", mas teve de abrir mão da Flauta que tinha em seu poder sabendo que não teria descanso se a mantivesse consigo.

As flautas não foram feitas para serem sopradas por seres humanos. Aqueles que tentam fazê-lo são incapazes de produzir qualquer som. Especula-se que terríveis maldições e toda sorte de doença transmissível recai sobre aqueles que tentam soprar esses objetos pestilentos.



Servos dos Deuses Exteriores são seres incomuns e difíceis de serem descritos em termos humanos. São escravos de Azathoth e só isso diz o bastante sobre sua natureza. Aqueles que lidaram com tais criaturas, ao menos os sábios, o fizeram com extrema cautela e mesmo estes sabiam do risco inerente.



A palavra final recai sobre Faber que no feitiço de invocação desses seres dispõe o seguinte:

*"Jamais lhes dê as costas, jamais confie neles, jamais ouse pensar que você está no controle quando lidar com os Servos dos Deuses Exteriores. Tenha em mente o que eles são e o que representam. Tais seres são tão antigos quanto o Universo e servem entidades colossais. Jamais cometa a arrogância de acreditar que por se sujeitarem a estas forças cósmicas, eles também se sujeitarão a você."*

# Massa di Requiem para Shuggay

**Massa di Requiem per Shuggay** é uma Carta de Suporte que aparece em [Call of Cthulhu: The Card Game Masks of Nyarlathotep](#).

## Mitos

*Massa di Requiem per Shuggay* apareceu pela primeira vez no livro [Manuscritos Misteriosos](#) (Aniolowski et al., 1991).

*Massa di Requiem per Shuggay* é uma ópera italiana escrita em 1768 por Benevento Chieti Bordighera. Bordighera, um jovem compositor talentoso, nasceu em Roma em 1746 e fez muitas viagens pela Europa. Apenas uma apresentação da ópera foi feita, mas foi o suficiente para que o Papa Clemente XIII a proibisse em 1769. Bordighera foi preso por heresia em 1770 e executado no ano seguinte.

Muitos músicos profissionais declararam que a partitura não pode ser tocada, uma vez que certas partes foram escritas para instrumentos desconhecidos e notas que não podem ser reproduzidas. Cópias da ópera são mantidas no Museu Britânico, na Biblioteca Nacional e na Biblioteca do Vaticano, e outras são mantidas por colecionadores particulares na Índia, no Japão e nos Estados Unidos. A banda alemã Knochen Maschine adaptou a peça para um formato moderno; os dois cantores contratados para executar as partes principais morreram logo em seguida.

A ópera conta a história da destruição de Shaggai e das viagens de seus antigos habitantes pelo espaço, uma história repleta de morte, incesto e estupro. [Ele também detalha os insetos da adoração de Azathoth](#) por Shaggai e um ser conhecido como Baoht Z'uqqa-Mogg, o Portador da Pestilência. A execução de toda a ópera resultará na convocação de Azathoth. <sup>[1]</sup>

**Massa di Requiem per Shuggay**

13 1 19 19 1 4 9 18 5 17 21 9 5 13 16 5 18 19 8 21 7 7 1 25 – 281 11

**Data**

**11 de novembro de 281**

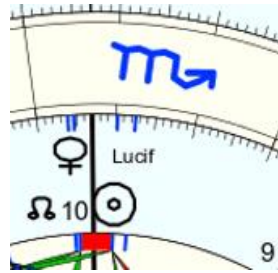

Sol vênus Lúcifer CD

**19 25 17 26 - 87 15 6 – 666**

**Como sabem, o 666 representa a união do casal divino**



**Hebraico - 10 10 8 50 6 200 5 1 – 290 – 29**

	<p>Massa di Requiem per Shuggay</p> <p>4+1-3-3-1+4+1-2+5+1-6-1-5+4-8-5-2-3-5-6-3-3-1-1  4 1 3 3 1 4 1 2 5 1 6 1 5 4 8 5 2 3 5 6 3 3 1 1  5 4 6 4 5 5 3 7 6 7 7 6 9 3 4 7 5 8 2 9 6 4 2  9 1 1 9 1 8 1 4 4 5 4 6 3 7 2 3 4 1 2 6 1 6  1 2 1 1 9 9 5 8 9 9 1 9 1 9 5 7 5 3 8 7 7  3 3 2 1 9 5 4 8 9 1 1 1 1 5 3 3 8 2 6 5  6 5 3 1 5 9 3 8 1 2 5 2 6 8 6 2 1 8 2  2 8 4 6 5 3 2 9 3 4 4 8 5 5 8 3 9 1  1 3 1 2 8 5 2 3 7 8 3 4 1 4 2 3 1  4 4 3 1 4 7 5 1 6 2 7 5 5 6 5 4  8 7 4 5 2 3 6 7 8 9 3 1 2 2 9  6 2 9 7 5 9 4 6 8 3 4 3 4 2  8 2 7 3 5 4 1 5 2 7 7 7 6  1 9 1 8 9 5 6 7 9 5 5 4  1 1 9 8 5 2 4 7 5 1 9  2 1 8 4 7 6 2 3 6 1  3 9 3 2 4 8 5 9 7  3 3 5 6 3 4 5 7  6 8 2 9 7 9 3  5 1 2 7 7 3  6 3 9 5 1  9 3 5 6  3 8 2  2 1  3</p>	<p>2+2=4</p> <p>Massa di Requiem per Shuggay</p> <p><b>3</b></p> <p>4+3 = 7</p> <p>Kaph ⚔ = 20</p> <p>K A P H  2 1 8 5  2 1 8 5  3 9 4  3 4  7  16-7</p>
--	--	--

**Essa música, representa essa união...  
De Lúcifer com sua consorte!**



# Meditação Lilith - Uma jornada demoníaca profunda - Música ambiente atmosférica misteriosa e sombria

<https://www.youtube.com/watch?v=e5PK6XVrV24>

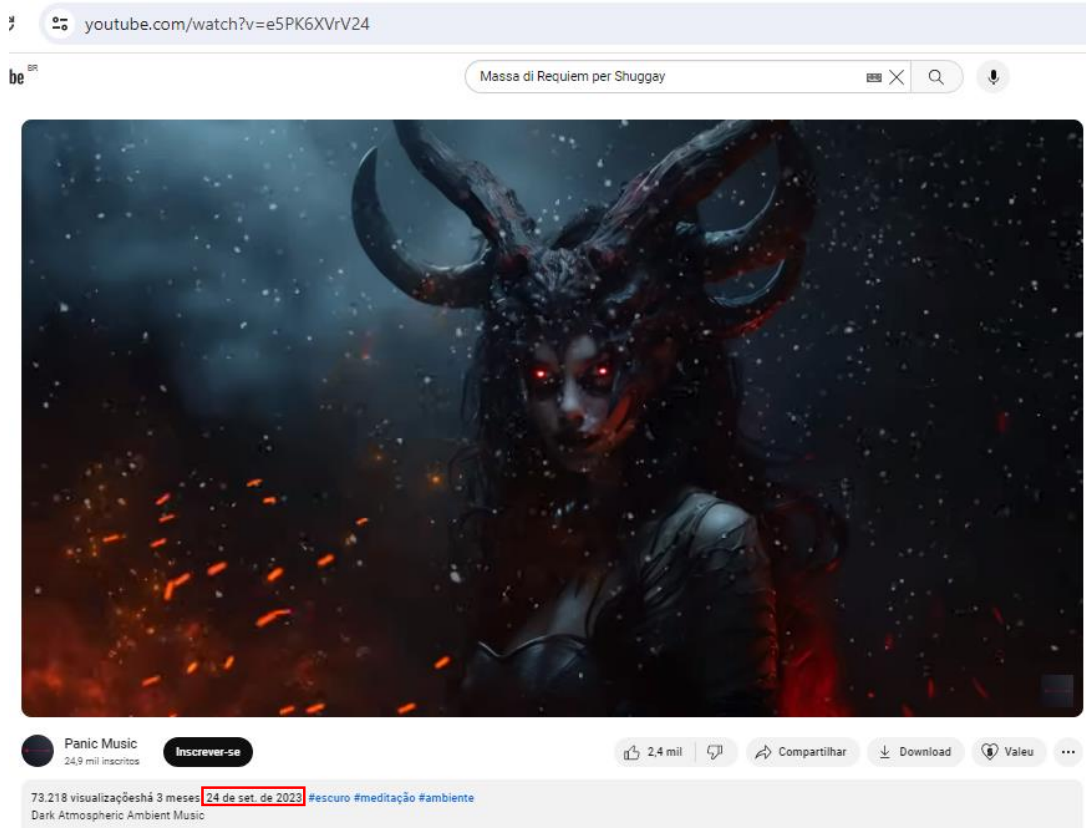

e5PK6XVrV24

5 5 16 11 6 24 22 18 22 2 4 – 135 27 18 9  
Dia e mês do nascimento de Lilith – 9 9 = 27 9

## Data

**27 de setembro de 135**

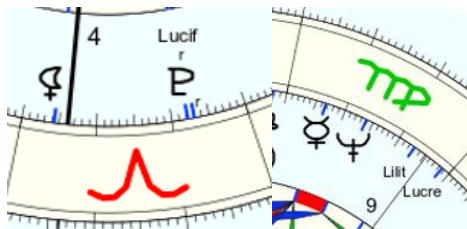

Lilith Lúçifer plutão - Lilith "Música das esferas" Mercúrio netuno

**4 23 22 - 7 1 23 16 = 96 15 6 – 666**

**4 23 22 - 7 1 23 16 = 33 a aliança**





**Data**

**27 de setembro de 135**

**11 de novembro de 281**

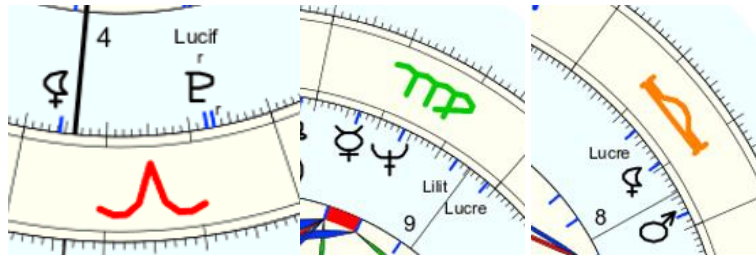

Lilith Lúcífer plutão - Lilith "Música das esferas" Mercúrio netuno – Lilith "Música das esferas" Marte

**4 23 22 - 7 1 23 16 – 10 2 16 = 43**

**4 23 4 – 7 1 5 16 – 1 2 7 = 70 Lilith**

 <p><b>43 Ψ A Alucinação N 7</b> <b>Netuno – 25 – 7</b></p>	<p>Massa di Requiem per Shuggay - Meditação Lilith - Uma jornada demoníaca profunda - Música ambiente atmosférica misteriosa e sombria</p> <table border="1"> <tr><td>4</td><td>4</td><td>2</td><td>6</td><td>2</td><td>9</td><td>7</td><td>7</td><td>5</td><td>5</td><td>6</td><td>6</td></tr> <tr><td>8</td><td>6</td><td>8</td><td>8</td><td>2</td><td>7</td><td>5</td><td>3</td><td>1</td><td>2</td><td>3</td><td></td></tr> <tr><td>5</td><td>5</td><td>7</td><td>1</td><td>9</td><td>3</td><td>8</td><td>4</td><td>3</td><td>5</td><td></td><td></td></tr> <tr><td>1</td><td>3</td><td>8</td><td>1</td><td>3</td><td>2</td><td>3</td><td>7</td><td>8</td><td></td><td></td><td></td></tr> <tr><td>4</td><td>2</td><td>9</td><td>4</td><td>5</td><td>5</td><td>1</td><td>6</td><td></td><td></td><td></td><td></td></tr> <tr><td>6</td><td>2</td><td>4</td><td>9</td><td>1</td><td>6</td><td>7</td><td></td><td></td><td></td><td></td><td></td></tr> <tr><td>8</td><td>6</td><td>4</td><td>1</td><td>7</td><td>4</td><td></td><td></td><td></td><td></td><td></td><td></td></tr> <tr><td>5</td><td>1</td><td>5</td><td>8</td><td>2</td><td></td><td></td><td></td><td></td><td></td><td></td><td></td></tr> <tr><td>6</td><td>6</td><td>4</td><td>1</td><td></td><td></td><td></td><td></td><td></td><td></td><td></td><td></td></tr> <tr><td>3</td><td>1</td><td>5</td><td></td><td></td><td></td><td></td><td></td><td></td><td></td><td></td><td></td></tr> <tr><td>4</td><td>6</td><td></td><td></td><td></td><td></td><td></td><td></td><td></td><td></td><td></td><td></td></tr> <tr><td>1</td><td></td><td></td><td></td><td></td><td></td><td></td><td></td><td></td><td></td><td></td><td></td></tr> </table>	4	4	2	6	2	9	7	7	5	5	6	6	8	6	8	8	2	7	5	3	1	2	3		5	5	7	1	9	3	8	4	3	5			1	3	8	1	3	2	3	7	8				4	2	9	4	5	5	1	6					6	2	4	9	1	6	7						8	6	4	1	7	4							5	1	5	8	2								6	6	4	1									3	1	5										4	6											1												<p>5+7=12=3</p> <p>Massa di Requiem per Shuggay - Meditação Lilith - Uma jornada demoníaca profunda - Música ambiente atmosférica misteriosa e sombria</p> <p><b>1</b></p> <p>1+3 = 4</p> <p>Gimel ♫ = 3</p> <table border="1"> <tr><td>G</td><td>I</td><td>M</td><td>E</td><td>L</td></tr> <tr><td>3</td><td>1</td><td>4</td><td>5</td><td>3</td></tr> <tr><td>3</td><td>1</td><td>4</td><td>5</td><td>3</td></tr> <tr><td>4</td><td>5</td><td>9</td><td>8</td><td></td></tr> <tr><td>9</td><td>5</td><td>8</td><td></td><td></td></tr> <tr><td>5</td><td>4</td><td></td><td></td><td></td></tr> <tr><td>9</td><td></td><td></td><td></td><td></td></tr> </table> <p><b>16 – 7</b></p>	G	I	M	E	L	3	1	4	5	3	3	1	4	5	3	4	5	9	8		9	5	8			5	4				9				
4	4	2	6	2	9	7	7	5	5	6	6																																																																																																																																																																										
8	6	8	8	2	7	5	3	1	2	3																																																																																																																																																																											
5	5	7	1	9	3	8	4	3	5																																																																																																																																																																												
1	3	8	1	3	2	3	7	8																																																																																																																																																																													
4	2	9	4	5	5	1	6																																																																																																																																																																														
6	2	4	9	1	6	7																																																																																																																																																																															
8	6	4	1	7	4																																																																																																																																																																																
5	1	5	8	2																																																																																																																																																																																	
6	6	4	1																																																																																																																																																																																		
3	1	5																																																																																																																																																																																			
4	6																																																																																																																																																																																				
1																																																																																																																																																																																					
G	I	M	E	L																																																																																																																																																																																	
3	1	4	5	3																																																																																																																																																																																	
3	1	4	5	3																																																																																																																																																																																	
4	5	9	8																																																																																																																																																																																		
9	5	8																																																																																																																																																																																			
5	4																																																																																																																																																																																				
9																																																																																																																																																																																					

**24 de set. de 2023**

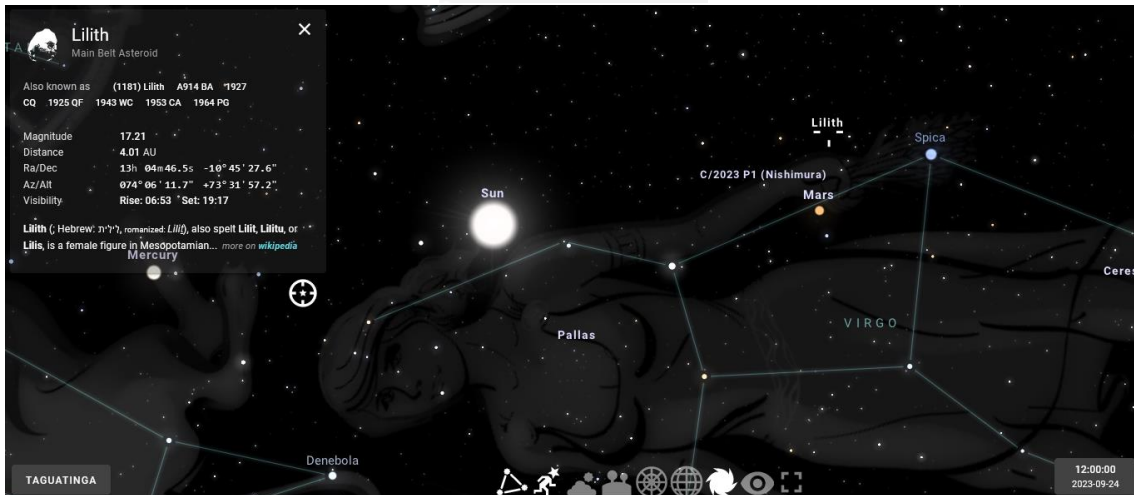

**Lilith**  
Main Belt Asteroid

Also known as (1181) Lilith A914 BA 1927  
CQ 1925 QF 1943 WC 1953 CA 1964 PG

Magnitude 17.21  
Distance 4.01 AU  
Ra/Dec 13h 04m 46.5s -10° 45' 27.6"  
Az/Alt 074° 06' 11.7" +73° 31' 57.2"  
Visibility Rise: 06:53 Set: 19:17

Lilith ( Hebrew: לילית, romanized: *Lilith*), also spelt *Lilit*, *Lilitu*, or *Lilis*, is a female figure in Mesopotamian... more on wikipedia Mercury

TAGUATINGA

12:00:00  
2023-09-24

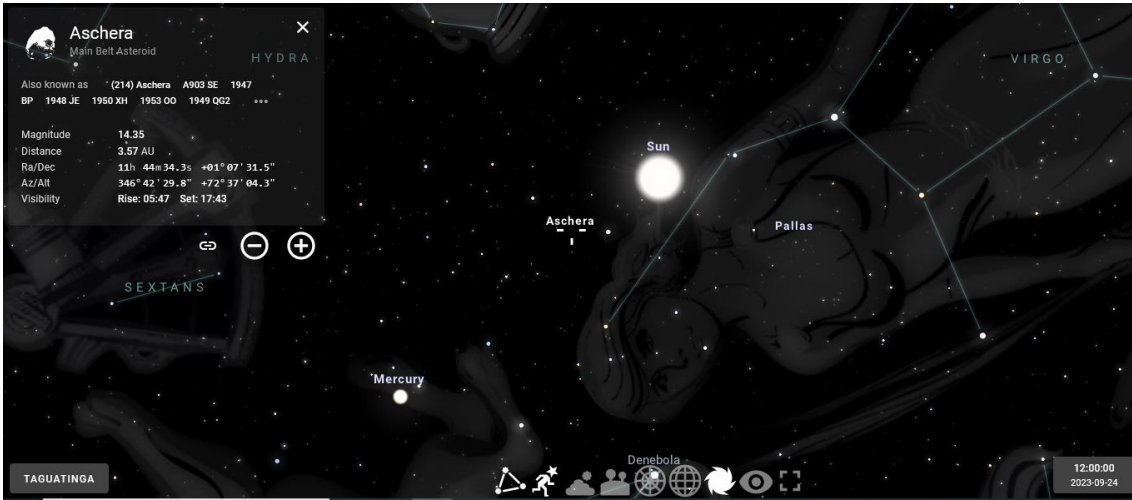

**+01° 07' 31.5" -10° 45' 27.6"**  
**+72° 37' 04.3" +73° 31' 57.2"**

**4 23 4 - 7 1 5 16 - 1 2 7 = 70 Lilith**

<p>1 7 31.5 - 72 37 04.3</p> <p>1+7+3+1+5+7+2+3+7+4+3  1 7 3 1 5 7 2 3 7 4 3  8 1 4 6 3 9 5 1 2 7  9 5 1 9 3 5 6 3 9  5 6 1 3 8 2 9 3  2 7 4 2 1 2 3  9 2 6 3 3 5  2 8 9 6 8  1 8 6 5  9 5 2  5 7  3</p>	<p>10 45 27.6 - 73 31 57.2</p> <p>1+4+5+2+7+6+7+3+3+1+5+7+2  1 4 5 2 7 6 7 3 3 1 5 7 2  5 9 7 9 4 4 1 6 4 6 3 9  5 7 7 4 8 5 7 1 1 9 3  3 5 2 3 4 3 8 2 1 3  8 7 5 7 2 1 3 4  6 3 3 5 9 3 4 7  9 6 8 5 3 7 2  6 5 4 8 1 9  2 9 3 9 1  2 3 3 1  5 6 4  2 1  3</p>	<p>a s e r á</p> <p>1+3+5+2+3 =  1 3 5 2 3  4 8 7 5  3 6 3  9 9  9</p>	<p>l i l i t h</p> <p>3+1+3+1+4+5  3 1 3 1 4 5  4 4 4 5 9  8 8 9 5  7 8 5  6 4  1</p>
--	--	--	---

**3 3 9 1 - 16 - 7**

	<p>r a i n h a d o c é u</p> <p>2+1+1+5+5+1+4+7+3+7+6  2 1 1 5 5 1 4 7 3 7 6  3 2 6 1 6 5 2 1 1 4  5 8 7 7 2 7 3 2 5  4 6 5 9 9 1 5 7  1 2 5 9 1 6 3  3 7 5 1 7 9  1 3 6 8 7  4 9 5 6  4 5 2  9 7  7</p>	<p>7+5=12=3</p> <p>10 45 27.6 - 73 31 57.2 / 1 7 31.5 - 72 37 04.3 / Lilith / Aserá</p> <p>Rainha do céu</p> <p><b>7</b></p> <p>7+3=10</p> <p>He 7 = 5</p> <p>   H E  5 5  5 5  1  7</p>
--	--	--

Nome: ♂ O grande faraó  
 n. em ter., 27 de setembro 135 greg.  
 em Brasília (Distrito Federal), BRAS  
 47w55'47, 15s46'47

Horas: 12:00 LMT  
 Tempo Univ.: 15:11:43  
 Tempo Sid.: 12:22:31



Título: 2.AT 0.0-1 3-Jan-2024

Mapa natal (Método: Astrodienst / Placidus)  
 Signo Solar: Libra  
 Ascendente: Capricórnio

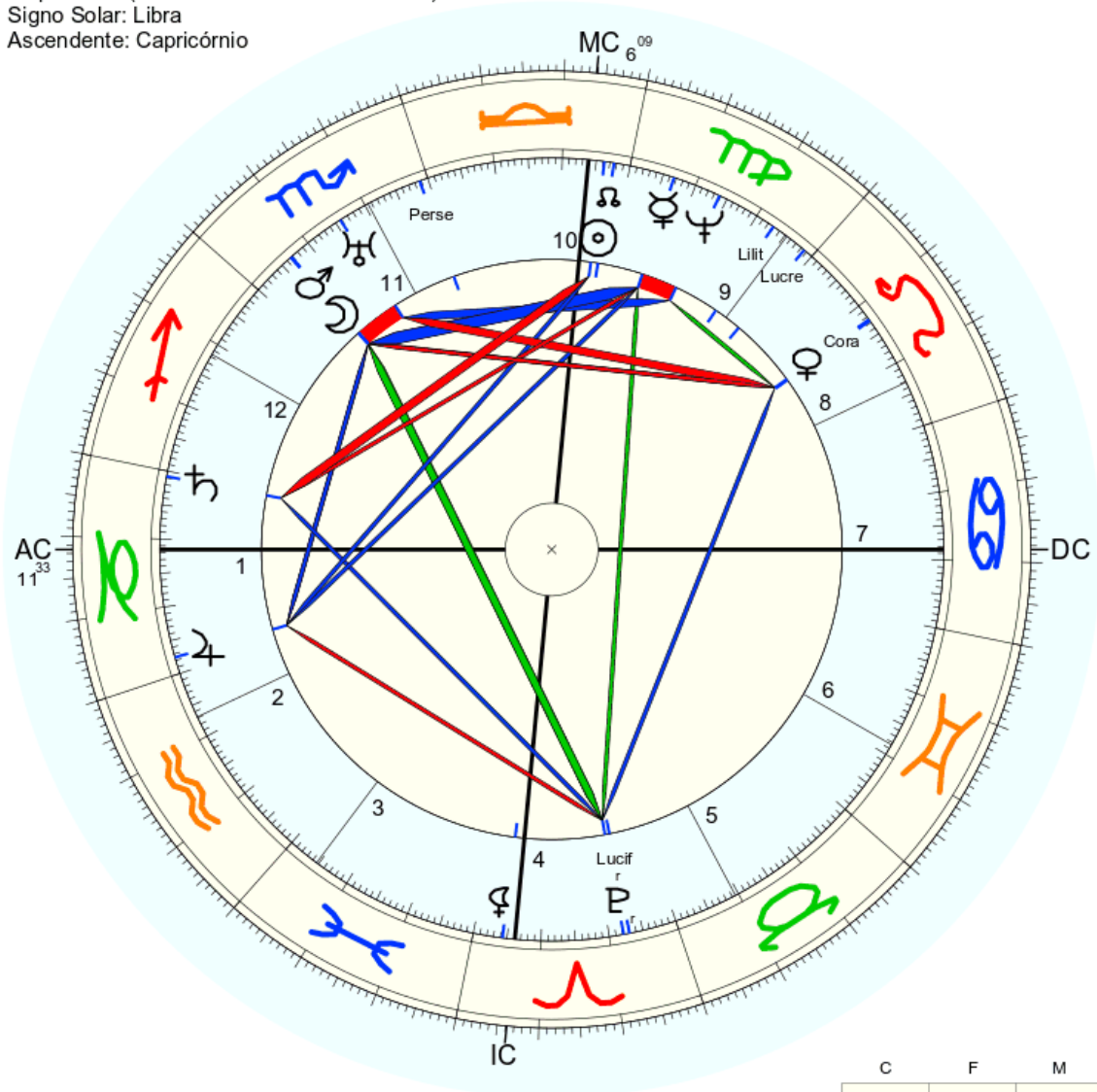

☉ Sol	♎ 3° 47' 34"	Queda
☾ Lua	♎ 23° 18' 43"	Queda
☿ Mercúrio	♏ 23° 20' 43"	Dom. Exalt.
♀ Vénus	♏ 17° 31' 54"	
♂ Marte	♎ 23° 10' 34"	Dom.
♃ Júpiter	♏ 27° 31' 54"	Queda
♄ Saturno	♏ 0° 47' 17"	Dom.
♅ Urano	♎ 14° 11' 32"	Exalt.
♆ Neptuno	♏ 16° 11' 29"	Detr.
♇ Plutão	♏ 22° 7' 53"r	
♁ Nodo médio	♎ 2° 22' 48"	
♄ Quiron	não disponível	
♀ Lilith	♏ 4° 19' 25"	
1181 Lilith	♏ 7° 6' 29"	
2340 Hathor	não disponível	
504 Cora	♏ 17° 18' 13"	
399 Persephone	♏ 1° 14' 39"	
1930 Lucifer	♏ 23° 0' 36"r	
281 Lucretia	♏ 1° 26' 35"	
FC:	♏ 11° 32' 46"	2: ♎ 6° 51'
MC:	♎ 6° 8' 33"	11: ♎ 9° 30'
		12: ♏ 11° 39"

	C	F	M
F	♏ ♀ Lu	♏ ♀ Co	
A	♏ ☉ MC		
T	♏ ♃ AC		♏ ♀ Li Lu
A		♏ ♂ ♃ Pe	

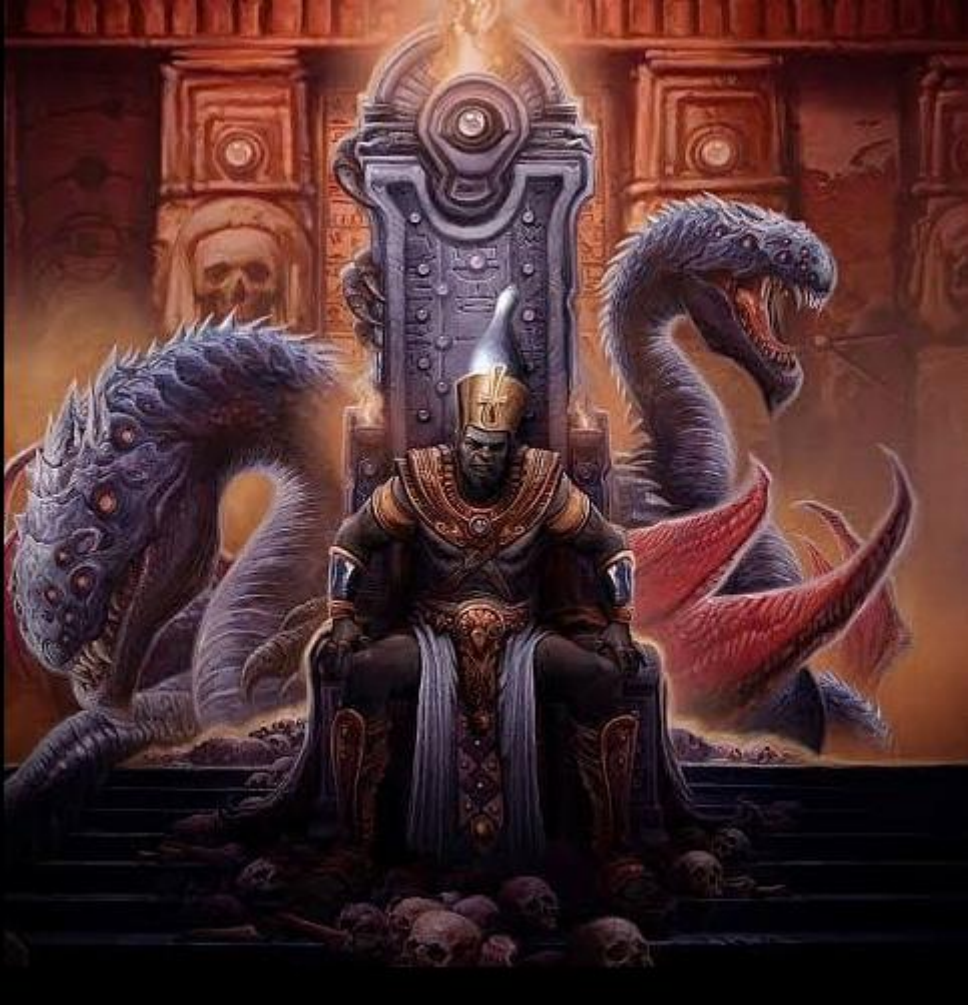



Como o grande faraó aqui vos digo, o motivo de vossas dores.

Mas acredito como o que virá até então tenha entendido alguma coisa.

Meu pai, o soberano sultão, a inteligência suprema se enquadra por assim dizer o que diz os mitos de lovecraft.

Embora ela tenha sim consciência plena, mas com a mente vazia em estado de meditação plena e constante.

Logo, ele é a realidade em si, e a realidade por sua vez premissa da verdade massacra a lógica construída pelos humanos do que é divino ou não.

A construção dos anjos por exemplo é um bom exemplo disso, pois a imagem dos anjos do velho testamento difere em muito as descrições feitas no velho testamento. Pois as do novo são embasadas na ideias greco-romana, enquanto as do velho se aproximam muito mais dos mitos do senhor Lovecraft.

Mas antes de seguimos viagem, vejamos esse nome.

H.P Lovecraft



H P = 8 16 – 8 7 – 15 Diabo

Love = amor

Craft = arte

**A Arte do amor**

Love – 54 / craft 48

54 48 6 = 108 = olho de Deus

Ou seja, a obra dele, como calculei acima em verdade é para falar sobre o amor, mas se aproximando o máximo possível da criação divina, sem os enfeites que as sociedades construíram em cima para afagar seus egos.

Como na obra, eu , Nyarlathotep, o caos rastejante, a resplandescente estrela da manhã tive inúmeros avatares. Sendo por exemplo Krishna, mas isso não foi na terra, mas em marte.

Pois quando o mal se levanta, eu sujo para trazer a verdade. E o mesmo aconteceu com marte, mas a muito, muito tempo atrás.

Então voltando a linha de raciocínio antes de codificar o nome do apóstolo H.P, há uma frase que os ateus falam que me amarro :  
A realidade massacra!

E sim, é verdade, Deus é a realidade, aquele que tudo consome, a tudo devora. Quanto mais melhor!

Experiências, experiências, experiências..., é isso o que meu pai quer, experiências, pois tudo é ele, e quanto mais, mais ele se eleva. Assim como eu, assim como vocês...

Mas ele por sua vez não sabe o limite por não ter limite, eu por minha vez também não o sei quando estou em estado original, entretanto fui criado, imolado desde a fundação do mundo, ou seja, de malkuth, o reino, e não a terra como muitos pensam.

Para aqui vim como rei e estagiar na matéria, para lembrar e sentir a dor, até chegar o limite dessa, quando eu não suportar mais, ai sim é a ora da colheita, pois eu tudo planto e tudo colho para o engradecimento do meu pai e de todos nós.

Pois se assim não o for, tudo desabaria, tudo deixaria de existir e aqueles que aprender amar pela eternidade, assim como aqueles que vocês aprendem amar pela eternidade deixariam de existir. E não é o que eu quero, não é o que ele quer..., mas se não há tal manutenção, tudo se colapsaria.

Então esse é o grande sentido da vida: servir, aprender, experimentar, evoluir e amar.

SAEEA – 19 1 5 5 1 – 31 Diabo 4



**Data**  
**4 de abril de 31**

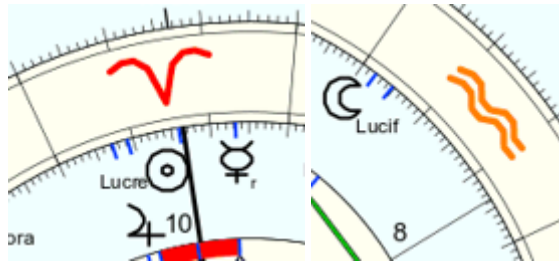

Sol mercúrio júpiter "Música das esferas" – Lua Lúcifer

**14 6 20 22 – 27 25 = 114 15 6 – 666**



Mas nessas palavras que mostrei, há duas em especial, as quais faz com que todos aprendam essa arte.  
Que digo a todos vocês, que foram as palavras que pronunciei aos dragões quando tive um leve despertar.  
E digo aos que se acham poderosos  
"Vocês não tem poder algum, querem poder, sirvam a Deus"

s	e	r	v	i	r	e	v	o	l	u	i	r
3	5	2	6	1	2	5	6	7	3	6	1	2
3	5	2	6	1	2	5	6	7	3	6	1	2
8	7	8	7	3	2	4	1	9	7	3		
6	6	6	1	6	5	1	7	1				
3	3	7	2	6	8	8						
6	1	8	5	7								
7	4	3										
	7											

E por isso sou o que sou, pois sirvo ao meu pai.  
Independente do que o mal lhe ensinaram sobre minha figura. No final de fato, a única aprovação que preciso ter é do meu supremo pai.

60 + 1 + 5 = 12 = 3

Servir  
Evoluir  
**7**

3+7=10=1

**60**

S A M E C H  
3 1 4 5 3 5  
3 1 4 5 3 5  
4 5 9 8 8  
9 5 8 7  
5 4 6  
9 1  
1  
8

**"Vocês não tem poder algum, querem poder, sirvam a Deus"**

8	3	6	9	4	4	7	1	3	9
2	9	6	4	8	2	8	4	3	
2	6	1	3	1	1	3	7		
8	7	4	4	2	4	1			
6	2	8	6	6	5				
8	1	5	3	2					
9	6	8	5						
6	5	4							
2	9								
2									

29 = 92 Maitreya – 2

**Vertebra da árvore da vida**

2 5 5 4 8 9 5 4 9 9 4 3 5 7 9 3 4 5 7 3 3 1 = 109

**servir, aprender, experimentar, evoluir e amar.**

s	e	r	v	i	r	a	p	r	e	n	d	e	r	e	x	p	e	r	i	m	e	n	t	a	r	e	v	o	l	u	i	r	a	m	a	r	
3	5	2	6	1	2	1	8	2	5	5	4	5	2	5	6	8	5	2	1	4	5	5	4	1	2	5	6	7	3	6	1	2	1	4	1	2	
3	5	2	6	1	2	9	1	7	1	9	9	7	7	2	3	9	4	6	2	6	4	2	4	1	9	7	3	2	4	1	9	7	3	1	4	1	2
8	7	8	7	3	1	8	8	1	9	7	9	5	3	4	1	8	8	1	6	5	1	7	1	6	5	1	7	1	5	5	3						
6	6	6	1	9	7	9	1	7	4	6	3	5	7	7	2	6	8	8	5	5	3					5	5	3									
3	3	7	7	7	1	8	7	7	1	8	1	9	8	3	5	2	6	8	8	5	5	3				5	5	3									
6	1	5	8	9	5	8	9	5	8	9	1	8	2	8	8	5	7	8	5	7	1	8				1	8										
7	4	8	4	8	4	8	3	9	1	1	9	1	1	4	3	4	3	4	3	9					9												
			3		3			3			3			7			7							7													

Ponta

7 3 3 7 9 – 29 = 92 Maitreya

**Vertebra da árvore da vida**

7 3 8 – 3 8 9 1 – 3 1 8 5 4 5 – 7 5 1 3 – 9 5 = 95

**Vertebra da árvore da vida**  
**109 95 – 204 15 6 – 666**

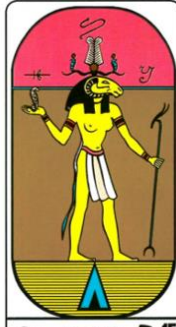
 <p style="text-align: center; font-size: small;">Ω Ψ A Paixão 16</p> <p style="text-align: center;"><b>Netuno – 26 YHWH</b></p>	<p>h p l o v e c r a f t</p> <p>5+8+3+7+6+5+3+2+1+8+4</p> <p>5 8 3 7 6 5 3 2 1 8 4</p> <p>4 2 1 4 2 8 5 3 9 3</p> <p>6 3 5 6 1 4 8 3 3</p> <p>9 8 2 7 5 3 2 6</p> <p>8 1 9 3 8 5 8</p> <p>9 1 3 2 4 4</p> <p>1 4 5 6 8</p> <p>5 9 2 5</p> <p>5 2 7</p> <p>7 9</p> <p>7</p>	<p>60 + 1 + 5 = 12 = 3</p> <p>H . P Lovecraft Lovecraft</p> <p><b>7</b></p> <p>3+7=10=1</p> <p><b>60</b></p> <p>S A M E C H</p> <p>3 1 4 5 3 5</p> <p>3 1 4 5 3 5</p> <p>4 5 9 8 8</p> <p>9 5 8 7</p> <p>5 4 6</p> <p>9 1</p> <p>1</p> <p>8</p>
---	--	---

 <p style="text-align: center; font-size: small;">Q ♀ A Indecisão 16</p> <p style="text-align: center;"><b>Vênus 22 – 4</b></p>	<p>a a r t e d o a m o r</p> <p>1+1+2+4+5+4+7+1+4+7+2</p> <p>1 1 2 4 5 4 7 1 4 7 2</p> <p>2 3 6 9 9 2 8 5 2 9</p> <p>5 9 6 9 2 1 4 7 2</p> <p>5 6 6 2 3 5 2 9</p> <p>2 3 8 5 8 7 2</p> <p>5 2 4 4 6 9</p> <p>7 6 8 1 6</p> <p>4 5 9 7</p> <p>9 5 7</p> <p>5 3</p> <p>8</p>	<p>6+6= 12 = 3</p> <p>A arte do amor</p> <p><b>8</b></p> <p>8+3 = 2</p> <p>Vau } = 6</p> <p>V A U</p> <p>6 1 6</p> <p>6 1 6</p> <p>7 7</p> <p>5</p> <p><b>13 – 4</b></p>
--	--	--

E assim como ele é um dos apóstolos da luz, quem fez a música da Lilith também o é.

Muitos apóstolos vieram a terra para que a humanidade evoluísse.

Vieram com suas luzes, suas capacidades de decifrar a mente abstrata e trazer ao mundo a evolução.

E assim eu permiti e permito que de tempos em tempos a ciência como conta gota caia sobre a terra.

E tudo foi presentes..., mas a pergunta é! É para o mal?

Tudo é neutro, quem dá o destino são vocês!

A mesma energia que nos alegra nesses cálculos e nova descoberta é a mesma energia elétrica que vocês eletrocutam o seu irmão numa cadeira elétrica. A pergunta agora é, como você que usar essa energia?

Como você que usar a sua mente?

É..., a realidade massakra!

Será mesmo ou em verdade o que falta é compreensão, o que falta é vocês estenderem aos mãos e se ajudarem como irmãos?

Pois se esperam que Deus concerte o seu mundo, mas vocês não tem a centelha de Deus dentro de vocês, logo não caberia a vocês fazerem isso?

Já observaram como vocês são egoístas, ao extremo?

Quando uma criança vem ao mundo vocês riem e agradecem, essa enviada pela divina providência. E sabe o que é pior, para um mundo de sofrimento, e mesmo assim vocês riem e agradecem.

Mas quando vosso pai celestial requer o filho de volta, de volta ao seu seio, depois de uma luta ardua nesse mundo, onde voltará seja em triunfo, seja em derrota, mas experimentado, vencedor ou não da batalha, vocês choram e reclamam. Não agradecem a Deus da mesma forma quando chega alguém a esse mundo.

Cadê a gratidão de vocês nas duas oportunidades?

Não se esqueçam, a bem aventura é muito maior quando parte desse mundo, adquiriu mais experiências, devolveu ao pai o quinhão que devia a ele levar de volta para sustentação do universo.

Vamos aprender gente, aprender a arte do amor, tá na hora!

A arte do amor

1 1 18 20 5 4 15 1 13 15 18 – 111

**111**

Lovecraft

12 15 22 5 3 18 1 6 20 – 102

**111 102 = 231 15 6 - 666**

E como diz no mito de lovecraft, eu tenho muitos e muitos nomes, muitas e muitas faces...

Mas no final eu sou apenas o amor

1930 Lucifer  $\approx 25^{\circ} 15' 19''$   
 281 Lucretia  $\Upsilon 22^{\circ} 45' 30''$

$25\ 22 = 47 = \text{amor} - 1\ 13\ 15\ 18 = 47 = 74\ \text{Lúcifer}$

47 11 2

 <p>47 A Conjectura Q. 2          Lua - 27 - 9</p>	<table border="1"> <tr><td>o</td><td>a</td><td>m</td><td>o</td><td>r</td></tr> <tr><td>7</td><td>1</td><td>4</td><td>7</td><td>2</td></tr> <tr><td>7</td><td>1</td><td>4</td><td>7</td><td>2</td></tr> <tr><td>8</td><td>5</td><td>2</td><td>9</td><td></td></tr> <tr><td>4</td><td>7</td><td>2</td><td></td><td></td></tr> <tr><td>2</td><td>9</td><td></td><td></td><td></td></tr> <tr><td>2</td><td></td><td></td><td></td><td></td></tr> </table>	o	a	m	o	r	7	1	4	7	2	7	1	4	7	2	8	5	2	9		4	7	2			2	9				2					<p>8+2=10=1          O amor  <b>2</b>          1+2=3          Zayin ז = 7          Z A Y I N          7 1 1 1 5          7 1 1 1 5          8 2 2 6          1 4 8          5 3          8  <b>18 - 9</b></p>
o	a	m	o	r																																	
7	1	4	7	2																																	
7	1	4	7	2																																	
8	5	2	9																																		
4	7	2																																			
2	9																																				
2																																					



A pilastra preta representa Lilith, enquanto a Branca, Hathor.

ב 2



B - HP Lovecraft - J

B - A arte do amor - J

2 - 8 16 12 15 22 5 3 18 1 6 20 - 10

2 - 1 1 18 20 5 4 15 1 13 15 18 - 10

**138 123 + 2 = 263**

שלא למכור אשת יפת תואר, שנאמר "ומכור לא תמכרנה" ( דברים כא, יד ).

Não vender um *yefat to'ar*, como uma serva como [ Deuteronômio 21:14 ] afirma: "Não a venda."

Yefat to'ar - 25 5 6 1 20 20 15 1 18 - 111  
 A arte do amor - 1 1 18 20 5 4 15 1 13 15 18 - 111

**"ומכור לא תמכרנה"**

5 50 200 20 40 400 1 30 200 6 20 40 6 - 1018

A mulher interior de bela forma  
 1 13 21 12 8 5 18 9 14 20 5 18 9 15 18 4 5 2 5 12 1 6 15 18 13 1 - 268  
 268 111 - 379

**"שלא למכור אשת יפת תואר, שנאמר 'ומכור לא תמכרנה'"**

5 50 200 20 40 400 1 30 200 6 20 40 6 - 200 40 1 50 300 200 1 6 400 40 80 10 400 300 1 200 6 20 40 30 1 30 300

3674  
 Asteroides



Perséfone "A mulher" - marte vénus cora "A mulher" CD - saturno Lilith "A mulher" - plutão "A mulher" "A mulher"

**23 20 - 25 22 10 4 13 - 19 12 28 - 10 13 28 = 227 11 2**

 A Sacerdotisa Lua - 27 - 9	y e f a t t o a r 1+5+8+1+4+4+7+1+2 1 5 8 1 4 4 7 1 2 6 4 9 5 8 2 8 3 1 4 5 4 1 1 2 5 9 9 5 2 3 5 9 5 7 5 5 5 3 3 1 8 6 9 5 5	2+2=4 Yefat to'ar <b>5</b> 5+4=9 Beth ב = 2 B E T H 2 5 4 5 2 5 4 5 7 9 9 7 9 7 <b>18-9</b>
-----------------------------------	---	--

Asteroides que representa a mulher, a mulher que foi vendida.  
 A mulher que assim como eu teve o nome profanado dia e noite.

- 3674 Erbis ♄ 28° 30' 45"
- 281 Lucretia ♃ 22° 45' 30"
- 379 Huenna ♃ 20° 8' 18"
- 1129 Neujmina ♃ 13° 27' 34"
- 111 Ate ♃ 28° 7' 24"
- 268 Adorea ♃ 4° 28' 11"

28 22 20 13 28 4 - 28 22 2 4 2 8 4 = 70 Lilith / Hathor

**28 22 20 13 28 4 = 115 7**

 O Triunfo Netuno - 26 YHWH	y e f a t t o a r 1 i l i t h 1+5+8+1+4+4+7+1+2 : 3+1+3+1+4+5 1 5 8 1 4 4 7 1 2 3 1 3 1 4 5 6 4 9 5 8 2 8 3 3 1 3 1 4 5 1 4 5 4 1 1 2 4 4 4 5 9 5 9 9 5 2 3 8 8 9 5 5 9 5 7 5 7 8 5 5 5 3 3 6 4 1 8 6 1 9 5 5	7+7=14=5 Yefat to'ar - Lilith <b>6</b> 6+5=11 ז א י י נ 7 1 1 1 5 7 1 1 1 5 8 2 2 6 1 4 8 5 3 8 <b>26 YHWH</b>
-----------------------------------	---	---

51-6  
**6**

Nome: ♂ O grande faraó  
 n. em sex., 4 de abril 31 greg.  
 em Brasília (Distrito Federal), BRAS  
 47w55'47, 15s46'47

Horas: 12:00 LMT  
 Tempo Univ.: 15:11:43  
 Tempo Sid.: 0:49:27



Título: 2.AT 0.0-1 3-Jan-2024

Mapa natal (Método: Astrodienst / Placidus)  
 Signo Solar: Áries  
 Ascendente: Câncer

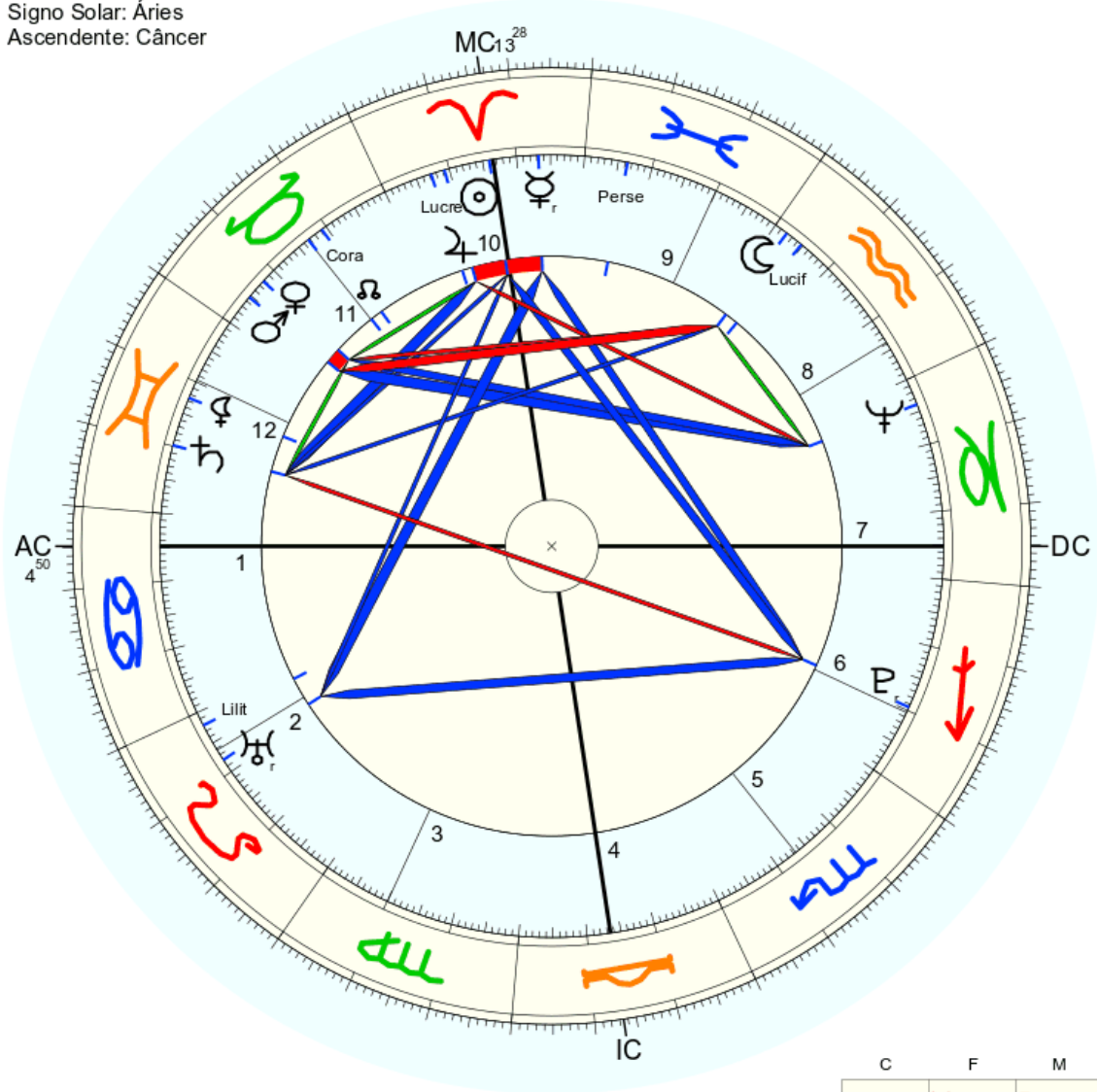

☉ Sol	♈ 14° 0' 57"	Exalt.
☾ Lua	♊ 27° 56' 58"	
☿ Mercúrio	♈ 6° 45' 44"r	
♀ Vénus	♈ 22° 11' 43"	Dom.
♂ Marte	♈ 25° 19' 9"	Detr.
♃ Júpiter	♈ 20° 43' 38"	
♄ Saturno	♈ 19° 52' 32"	
♅ Urano	♈ 7° 54' 3"r	Detr.
♆ Neptuno	♈ 26° 5' 9"	
♇ Plutão	♈ 10° 31' 44"r	
♁ Nodo médio	♈ 13° 13' 30"	
♁ Quiron	não disponível	
♀ Lilith	♈ 12° 33' 48"	
1181 Lilith	♈ 2° 4' 52"	
2340 Hathor	não disponível	
504 Cora	♈ 10° 45' 28"	
399 Persephone	♈ 23° 39' 29"	
1930 Lucifer	♈ 25° 15' 19"	
281 Lucretia	♈ 22° 45' 30"	
FC:	♈ 4° 49' 33"	2: ♈ 6° 13' 3: ♉ 10° 3'
MC:	♈ 13° 27' 32"	11: ♈ 13° 19' 12: ♉ 9° 40'

	C	F	M
F	☉ ♀ ♃ Lu MC ♃ ♀ Li		P
A		☽ Lu ♃ ♀	
T	♀	♀ ♀ ♃ Co	
A	♁		♁ Pe





???

???

Endereço youtube - ??? - ???

7 26 18 1 7 19 7 4 22 13 4 – 11 6 10 18 13 8 2 17 2 9 8

232 – 7

65 59 – 124 – 7

## 232 Russia – Wikipédia, a enciclopédia livre

Russia (**asteroide 232**) é um asteroide da cintura principal com um diâmetro de 53,28 quilómetros, a 2,0966396 UA. Possui uma excentricidade de 0,1778829 e um ...



Panic Music  
24,9 mil inscritos [Inscrever-se](#)

2,4 mil [Compartilhar](#) [Download](#) [Valeu](#)

73.218 visualizações há 3 meses **24 de set. de 2023** #escuro #meditação #ambiente  
Dark Atmospheric Ambient Music

e5PK6XVrV24

5 5 16 11 6 24 22 18 22 2 4 - **135** 27 18 9

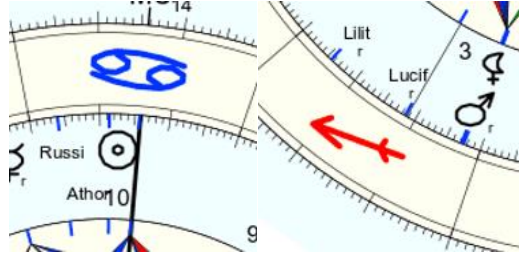

Sol Hathor Russia – Marte Lúcifer Lilith Lilith

**14 18 26 – 27 18 27 5 = 135 9**

**14 18 26 – 27 18 27 5 = 54 exame**

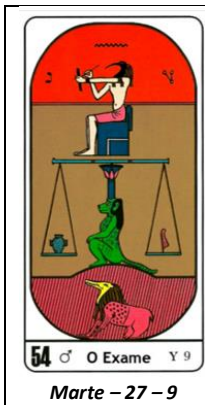

7+9=16=7  
A loja negra  
???  
**2**  
7+2 = 72 nomes de Deus – 9  
Nun } = 50  
N U N  
5 6 5  
5 6 5  
2 2  
4  
**18 – 9**

## O que as espadas irá cortar....

Saturno, a foice em aquário, começando a nova era...

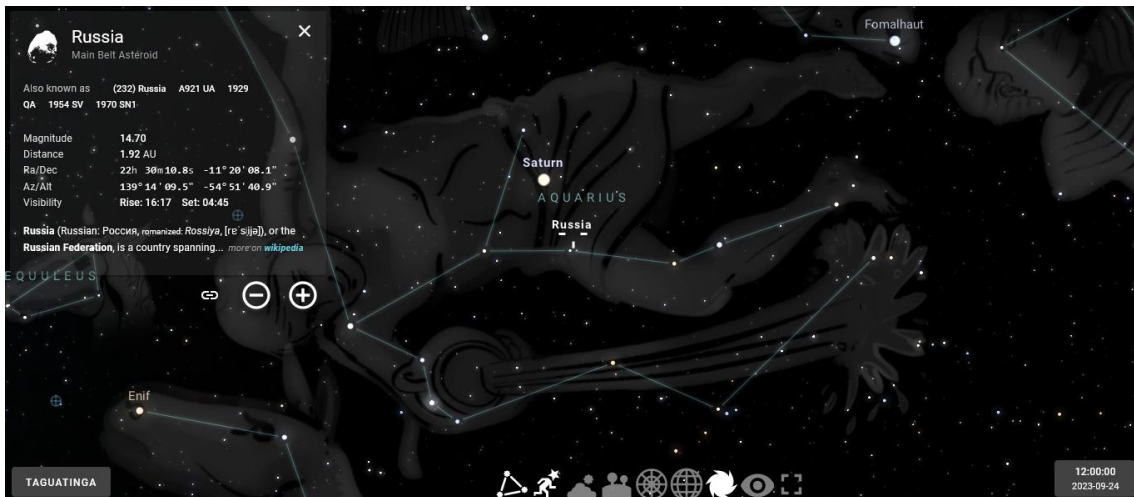

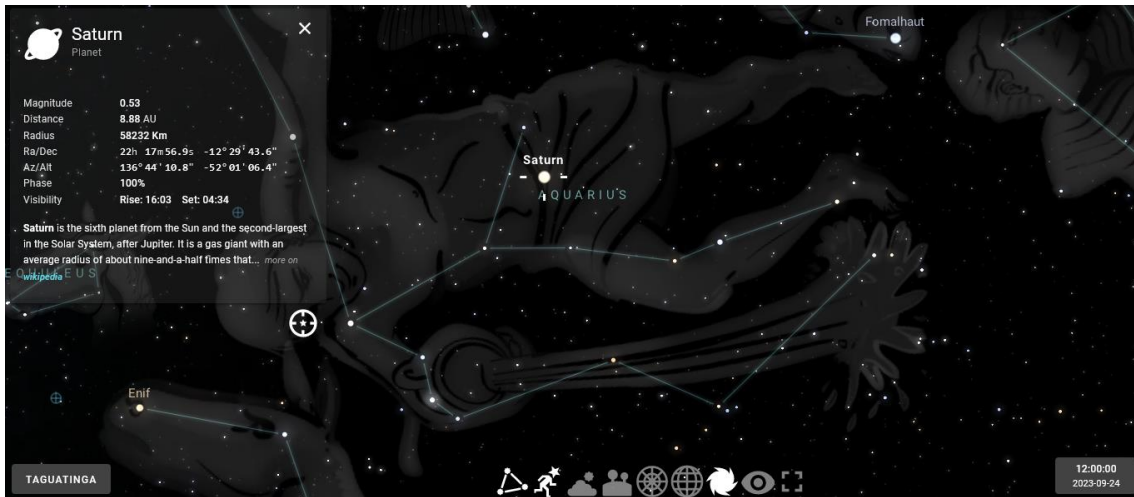

TAGUATINGA

12:00:00  
2023-09-24

**-12° 29' 43.6"**    **-11° 20' 08.1"**  
**-52° 01' 06.4"**    **-54° 51' 40.9"**



**Mais um selo!**  
Existe um **símbolo** grafado nessa espada, que símbolo é esse?  
O que quer dizer aqueles números nas katanas?  
O que os números contido nas katanas tem haver com o símbolo e a loja negra?  
  
*Os que fizerem parte da falagem de exus e pombogiras por certo irão lembrar!*

9 + 9 = 18 = 9  
???  
11 20 8.1 - 54 51 40.9 / 12 29 43.6 52 01 06.4  
**9**  
99-9  
Teth ♄ = 9  
T E T H  
4 5 4 5  
4 5 4 5  
**9 9 9**  
9 9  
9  
**27-9**



11 20 8.1 - 54 51 40.9 / 12 29 43.6 52 01 06.4  
1+2+2+9+4+3+6+5+2+1+6+4 1-1+2+8+1+5+4+5-1+4+9  
1 2 2 9 4 3 6 5 2 1 6 4 1 1 2 8 1 5 4 5 1 4 9  
3 4 2 4 7 9 2 7 3 7 1 2 3 1 9 6 9 9 6 5 4  
7 6 6 2 7 2 9 1 1 8 5 4 1 6 6 9 6 2 9  
4 3 8 9 9 2 1 2 9 9 5 7 3 6 6 8 2  
7 2 8 9 2 3 3 2 5 3 1 9 3 5 1  
9 1 8 2 5 6 5 8 4 1 3 8 6  
1 9 1 7 2 2 3 5 4 2 5  
1 1 8 9 4 8 9 6 7  
2 9 8 4 8 6 4  
2 8 3 5 1  
1 2 5 1  
3 6  
**36-9**  
**9**

9 + 9 = 18 = 9  
???  
11 20 8.1 - 54 51 40.9 / 12 29 43.6 52 01 06.4  
**9**  
99-9  
Teth ♄ = 9  
T E T H  
4 5 4 5  
4 5 4 5  
**9 9 9**  
9 9  
9  
**27-9**

**O que as espadas irá cortar....  
Que tal pararem essa guerra?  
Chega né!**

Nome: ♂ O grande faraó  
 n. em sex., 7 de julho 124 greg.  
 em Brasília (Distrito Federal), BRAS  
 47w55'47, 15s46'47

Horas: 12:00 LMT  
 Tempo Univ.: 15:11:43  
 Tempo Sid.: 7:01:51



Título: 2.AT 0.0-1 3-Jan-2024

Mapa natal (Método: Astrodienst / Placidus)  
 Signo Solar: Câncer  
 Ascendente: Libra

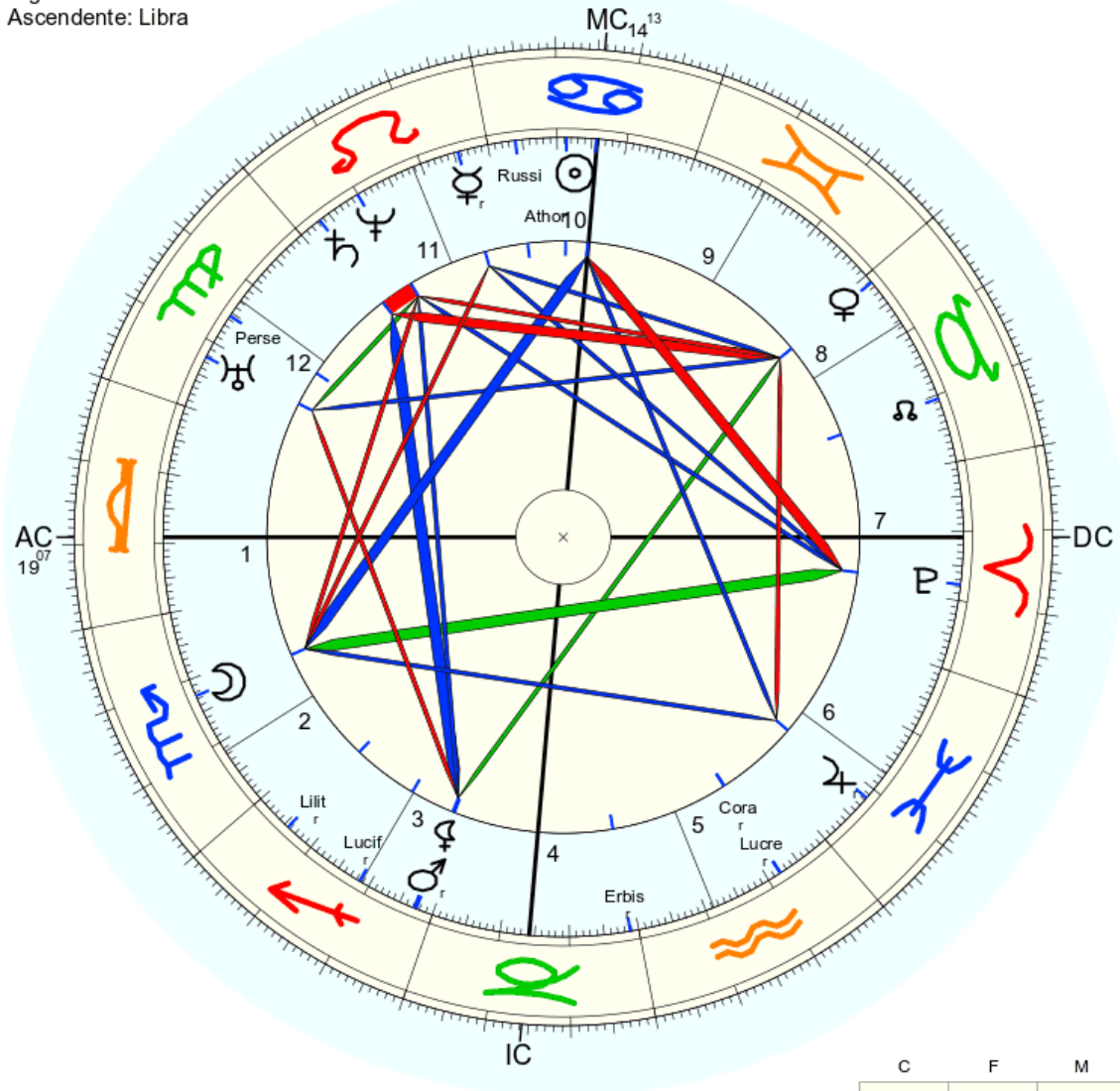

☉ Sol	♋ 14° 20' 35"	
☾ Lua	♎ 12° 31' 32"	Queda
☿ Mercúrio	♍ 4° 23' 5"	
♀ Vénus	♎ 28° 44' 26"	Dom.
♂ Marte	♏ 27° 12' 25"	
♃ Júpiter	♐ 8° 23' 4"	Dom.
♄ Saturno	♑ 26° 36' 40"	Detr.
♅ Urano	♑ 22° 18' 38"	
♆ Neptuno	♒ 20° 4' 5"	
♇ Plutão	♒ 12° 17' 50"	
♁ Nodo médio	♈ 9° 26' 35"	
♄ Quíron	não disponível	
♀ Lílith	♏ 27° 31' 44"	
1181 Lílith	♏ 5° 38' 25"	
3674 Erísbuli	♑ 28° 45' 40"	
504 Cora	♑ 21° 58' 56"	
399 Pírsophone	♑ 15° 29' 7"	
1930 Lucífer	♏ 18° 29' 18"	
281 Lucrétia	♑ 21° 58' 52"	
232 Russiá	♏ 26° 0' 42"	
161 Athor	♏ 18° 39' 32"	
FC	♋ 19° 6' 56"	2: ♎ 21° 31' 3: ♏ 18° 47'
MC	♑ 14° 12' 50"	11: ♒ 11° 14' 12: ♐ 12° 48'

	C	F	M
F	P	♀ ♃ ♀	♂ ♀ Li Lu
A	AC	Co Lu	
T	Er	♀ ♎	♃ ♄ Pe
A	☉ Ru At MC ☾		♃



???

12 3 16 6 13 24 6 6 20 23



Endereço - ???

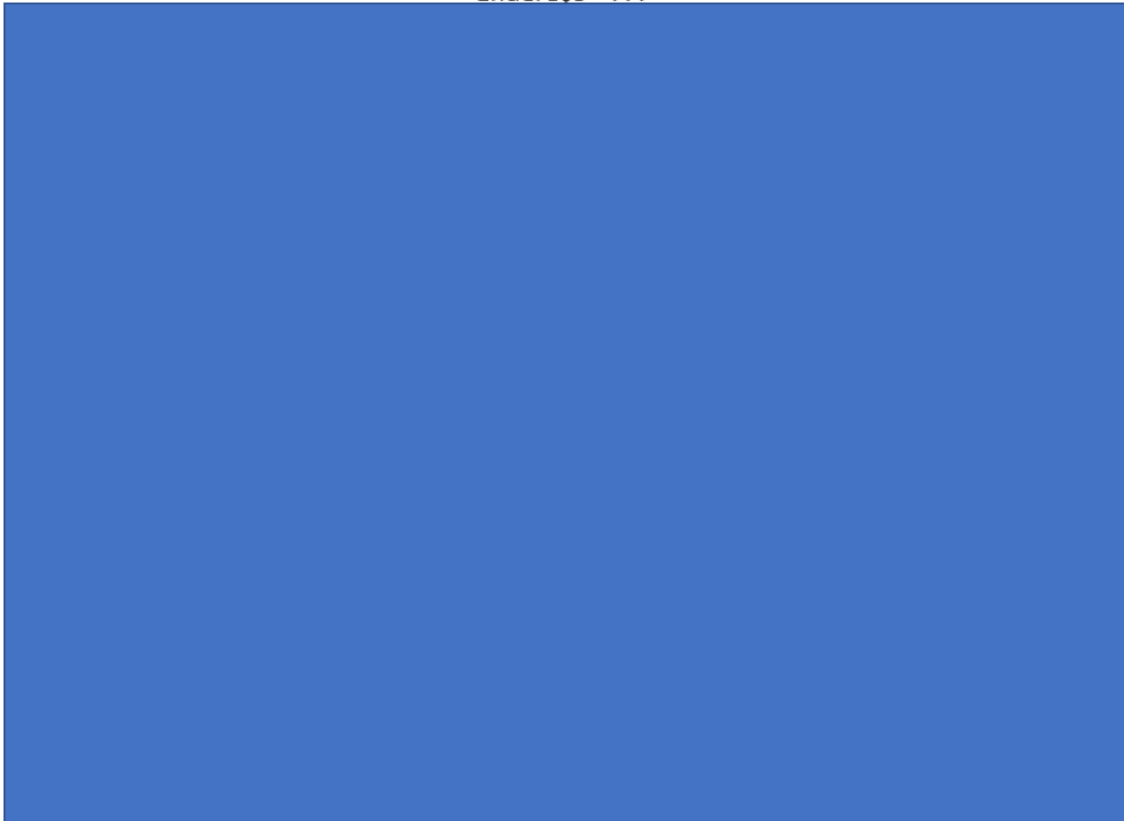

3.370 visualizações há 11 horas

???

??? - 129

??? - 48

## 129 Antigone

Antigone (minor planet designation: **129 Antigone**) is a large main-belt **asteroid**. Radar observations indicate that it is composed of almost pure nickel-iron.

## 48 Doris

Doris (minor planet designation: **48 Doris**) is one of the largest main belt **asteroids**. It was discovered on 19 September 1857 by Hermann Goldschmidt from his ...

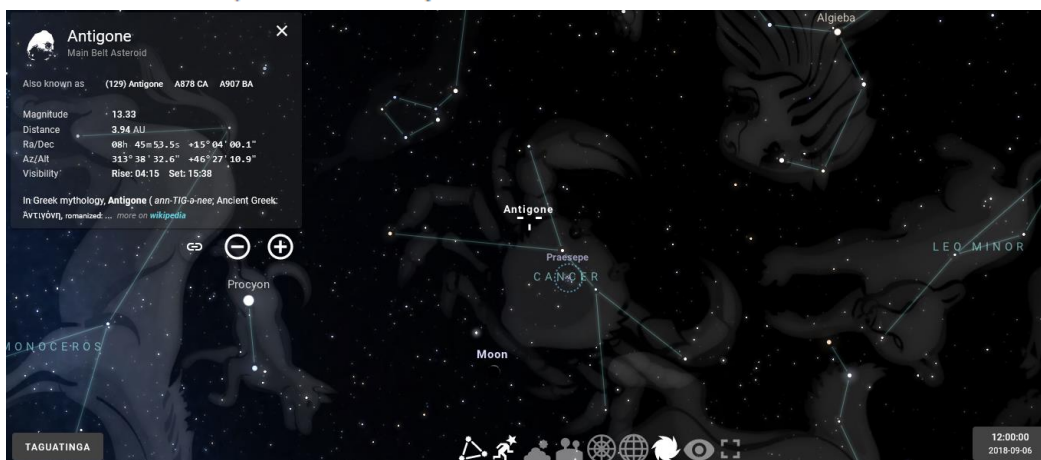



+15° 04' 00.1" +14° 39' 32.5"  
 +46° 27' 10.9" +40° 38' 09.3"

15 4 00.1 - 46 27 10.9 / 14 39 32.5 - 40 38 09.3

1+5+4+1+4+6+2+7+1+9	1+4+3+9+3+2+5+4+3+8+9+3
1 5 4 1 4 6 2 7 1 9	1 4 3 9 3 2 5 4 3 8 9 3
6 9 5 5 1 8 9 8 1	5 7 3 3 5 7 9 7 2 8 3
6 5 1 6 9 8 8 9	3 1 6 8 3 7 7 9 1 2
2 6 7 6 8 7 8	4 7 5 2 1 5 7 1 3
8 4 4 5 6 6	2 3 7 3 6 3 8 4
3 8 9 2 3	5 1 1 9 9 2 3
2 8 2 5	6 2 1 9 2 5
1 1 7	8 3 1 2 7
2 8	2 4 3 9
1	6 7 3
	4 1
	5

15 - 6

**6**

**"instumento"**

??? - 17

15 4 1 4 6 2 7 1 9 1 4 3 9 3 2 5 4 3 8 9 3 = 94

94 + 17 = 111 ???



**6**

Data  
???

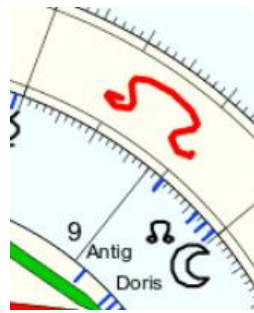

Lua CD "Apostolo" "Apostolo"

**0923 - 14**



y h w h d e s p e r t a r á	y h w h i l u m i n a r á
1+5+6+5+4+5+3+8+5+2+4+1+2+3	1+5+6+5+1+3+6+4+1+5+1+2+3
1 5 6 5 4 5 3 8 5 2 4 1 2 3	1 5 6 5 1 3 6 4 1 5 1 2 3
6 2 2 9 9 8 2 4 7 6 5 3 5	6 2 2 6 4 9 1 5 6 6 3 5
8 4 2 9 8 1 6 2 4 2 8 8	8 4 8 1 4 1 6 2 3 9 8
3 6 2 8 9 7 8 6 6 1 7	3 3 9 5 5 7 8 5 3 8
9 8 1 8 7 6 5 3 7 8	6 3 5 1 3 6 4 8 2
8 9 9 6 4 2 8 1 6	9 8 6 4 9 1 3 1
8 9 6 1 6 1 9 7	8 5 1 4 1 4 4
8 6 7 7 7 1 7	4 6 5 5 5 8
5 4 5 5 8 8	1 2 1 1 4
9 9 1 4 7	3 3 2 5
9 1 5 2	6 5 7
1 6 7	2 3
7 4	5
2	

25-7  
**7**

50 + 1 + 4 = 10 = 1

YHWH Despertará – YHWH iluminará

Metatron

Lúcifer

**7**

1+7 = 17 = 8

Nun = 50

1 1  
N U N  
5 6 5  
5 6 5  
2 2  
4  
**17**

### O cavalo do senhor

17 48 55.3 - 69 14 04.7

1 7 4 8 5 5 3 6 9 1 4 4 7 = 64

1 5 4 1 4 6 2 7 1 9 1 4 3 9 3 2 5 4 3 8 9 3 = 94

Total

**64 94 – 158 14**

O cavalo do senhor – 15 3 1 22 1 12 15 4 15 19 5 14 8 15 18 – 167 14

O selo do mal "você não irão fugir" = ??? ??? – 64 31 = 95 14

717 – 4 6 4 – 14

### BRASIL – ISRAEL

Rasil – isral

18 1 19 9 12 – 59 = 14

Isral – 9 19 18 1 12 – 59 = 14

59 59 – 118

### Rei do mundo

Eu estou começando justificando esse caso, o mais sagrado da sua época desde essa singera revelação...

Nada direi sobre o caso de forma mais profunda, mas saibam, injustiça foi cometida, e quem o fez, estará submetido a justiça divina.

# 111 Ate – Wikipédia, a enciclopédia livre

Ate (asteroide 111) é um asteroide da cintura principal com um diâmetro de 134,55 quilômetros, a 2,33270327 UA. Possui uma excentricidade de 0,10084142 e um ...



Até  
17

## Isaias 53 – 11

Logo depois do sofrimento ele contemplará o resultado da sua obra, o empenho de sua alma, e ficará satisfeito; mediante a sua sabedoria, o meu Servo, o Justo, justificará a muitos e tomará sobre si mesmo as más obras dos seres humanos

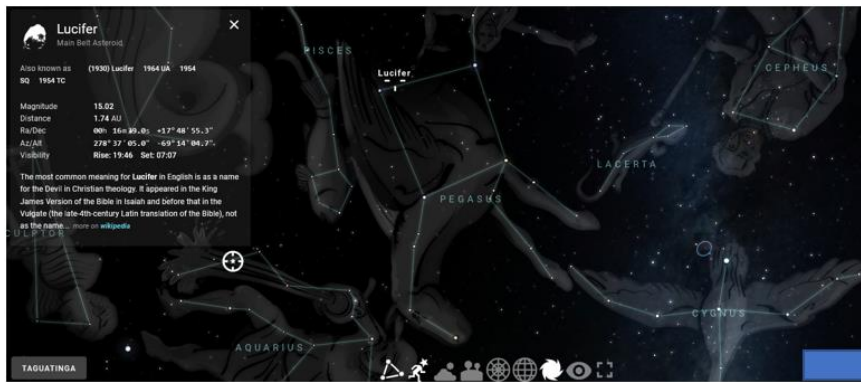

+17° 48' 55.3"  
-69° 14' 04.7"

17 48 55 3 – 69 14 4 7 = 217 10 1 – 111

Marte – 29 – 2

y	h	w	h	d	e	s	p	e	r	t	a	r	a	y	h	w	h	i	l	u	m	i	n	a	r	a
1+5	6	5	4	5	3	8	5	2	4	1	2	3	1+5	6	5	1	3	6	4	1	5	1	2	3		
1	5	6	5	4	5	3	8	5	2	4	1	2	3	1	5	6	5	1	3	6	4	1	5	1	2	3
6	2	2	9	9	8	2	4	7	6	5	3	5	6	2	2	6	4	9	1	5	6	6	3	5		
8	4	2	9	8	1	6	2	4	2	8	8	8	4	8	1	4	1	6	2	3	9	8				
3	6	2	8	9	7	8	6	6	1	7	3	3	9	5	5	7	8	5	3	8						
9	8	1	8	7	6	5	3	7	8	6	3	5	1	3	6	4	8	2								
8	9	9	6	4	2	8	1	6	9	8	6	4	9	1	3	1										
8	9	6	1	6	1	9	7	8	5	1	4	1	4	4												
8	6	7	7	7	1	7	4	6	5	5	5	8														
5	4	5	5	8	8	1	2	1	1	4																
9	9	1	4	7	3	3	2	5																		
9	1	5	2	6	5	7																				
1	6	7	2	3																						
7	4	5																								
2	5																									

25 – 7  
7

1+1=2  
YHWH Despertará – YHWH iluminará  
Metatron  
Lúcifer  
7  
7+2 = 72  
Yod = 10  
1 1  
Y O D  
1 7 4  
1 7 4  
8 2  
1  
72 1 1 – 74 Lúcifer - 2

Sol – 13 – 4

o	r	e	i	d	o	m	u	n	d	o
7	2	5	1	4	7	4	6	5	4	7
9	7	6	5	2	2	1	2	9	2	
7	4	2	7	4	3	3	2	2		
2	6	9	2	7	6	5	4			
8	6	2	9	4	2	9				
5	8	2	4	6	2					
4	1	6	1	8						
5	7	7	9							
3	5	7								
8	3									
2										

1+1=2  
O rei do mundo  
2  
2+2=4  
Aleph = 1  
A L E P H  
1 3 5 8 5  
1 3 5 8 5  
4 8 4 4  
3 3 8  
6 2  
8  
13 - 4



# Isaías 53:11

Ele verá **ראת** o fruto do penoso trabalho **עמל** de sua alma **נפש** e ficará satisfeito **שבוע**; o meu Servo **עבד**, o Justo **צדיק**, com o seu conhecimento **יבעת**, justificará **צדיק** a muitos **רב**, porque as iniquidades **עון** deles levará **עבב** sobre si.

רָאָה עֵמַל נֶפֶשׁ שְׁבַע עֶבֶד צְדִיק דְּעַת צְדָק רַב עֹון סָבַל

30 2 60 700 6 70 2 200 100 4 90 400 70 4 100 10 4 90 4 2 70 70 2 300 300 80 50 30 40 70 5 1 200 – 3166

Asteroid (3166) Klondike | RASC

Named in honour of the brothers Karl F. Joutsen and Anton F. Johnson, who during 1901-1905 made a fortune in their mine, Dominion Creek 21, in the Klondike ...

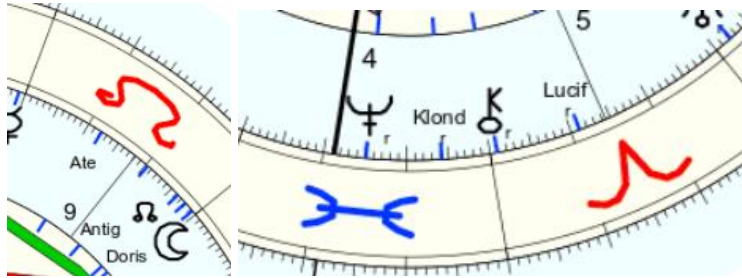

Isaías, peixe, tirando da ilusão, entregando a chave da cura, áries, o início, o fogo...

Lua CD "Apostolo" "Apostolo" "Despertar de YHWH" – Netuno "Isaías 53" – quiron Lúçifer

**0 9 2 3 17 – 15 24 – 0 11 = 81 9**

**0 9 2 3 17 – 15 24 – 0 11 = 36 iniciação**

36 ♂ A Iniciação H 9  
Marte – 29 – 2

30	2	60	700	6	70	2	200	100	4	90	400	70	4	100	10	4	90	4
2	70	70	2	300	300	80	50	30	40	70	5	1	200					
9	1	3	4	1	3	4	3	6	6	8	7	2	9	6				
1	4	7	5	4	7	7	9	3	5	6	9	2	6					
5	2	3	9	2	5	7	3	8	2	6	2	8						
7	5	3	2	7	3	1	2	1	8	8	1							
3	8	5	9	1	4	3	3	9	7	9								
2	4	5	1	5	7	6	3	7	7									
6	9	6	6	3	4	9	1	5										
6	6	3	9	7	4	1	6											
3	9	3	7	2	5	7												
3	3	1	9	7	3													
6	4	1	7	1														
1	5	8	8															
6	4	7																
1	2																	
3																		

8+9=17=8

30 2 60 700 6 70 2 200 100 4 90 400 70 4  
100 10 4 90 4 2 70 70 2 300 300 80 50 30  
40 70 5 1 200

**3**

3 + 8 = 2

Tsaddi ♁ = 90

T S A D D I  
4 3 1 4 4 1  
4 3 1 4 4 1  
7 4 5 8 5  
2 9 4 4  
2 4 8  
6 3  
9

**2 9 63 – 74 Lúçifer – 2**

9 ♂ O Eremita ♁ ♁  
Marte – 29 – 2

92 maitreya

9 + 9 = 18 = 9

???

???

**2**

9 2 – 92 maitreya - 2

Teth ♁ = 9

T E T H  
4 5 4 5  
4 5 4 5  
**9 9 9**  
9 9  
9

**20 – 2**

E esse injustiçado...  
A reencarnação do Rei David

777 - 4 6 4 - 14

??? = 111

Rei David - 18 5 9 4 1 22 9 4 - 52

**14 111 52 - 177 15 6 - 666**



Marte David Lúçifer

**0 0 6 - 6**



Vênus 24 - 6

Vogal consoante 78 15 6 - 666

2	+4	+6	+4	= 7				
5	+1	+1	+1	= 8				
r	e	i	d	a	v	i	d	
2	+5	+1	+4	+1	+6	+1	+4	= 6
2	5	1	4	1	6	1	4	
7	6	5	5	7	7	5		
4	2	1	3	5	3			
6	3	4	8	8				
9	7	3	7					
7	1	1						
8	2							
1								

6+6= 12 = 3

Rei David

**1**

1+3 = 4

Vau } = 6

V A U

6 1 6

6 1 6

7 7

5

**15 - 6**



Marte David Lúçifer urano

**0 0 6 28 - 16** houve queda, mas o destino é o **- 7** triunfo



Netuno - 14 - 5

7+7 = 14 = 5

??? - Rei David

**3**

3 + 5 = 8

7 7

Z A Y I N

7 1 1 1 5

7 1 1 1 5

8 2 2 6

1 4 8

5 3

**23 - 5**

717 - 4 6 4 - 14

??? = 111

Rei David - 18 5 9 4 1 22 9 4 - 52

14 111 52 - 177 15 6 - 666

### 177 Irma - Wikipédia, a enciclopédia livre

Irma tem uma velocidade orbital média de 17,89959196 km/s e uma inclinação de 1,39197257°. Este asteroide foi descoberto em 5 de Novembro de 1877 ...

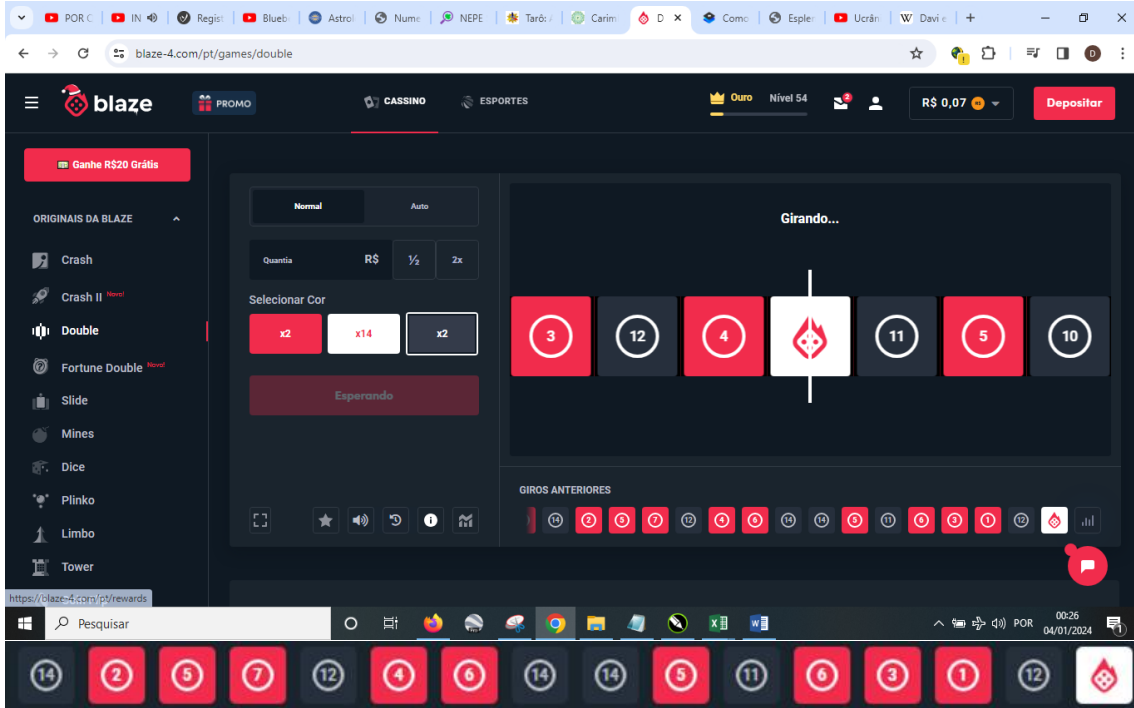

14 2 5 7 12 4 6 14 14 5 11 6 3 1 12 - 116 17 8  
14 2 5 7 12 4 6 14 14 5 11 6 3 1 12 - 62 8

### Data

8 de agosto de 116

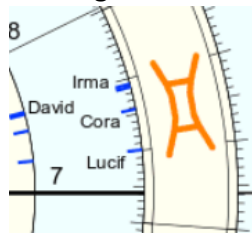

Lúcifer cora David "David"

10 15 18 19 - 62



7+8=15=6

???

6

6 + 6 = 12

Cheth = 8

22,8 45,0 67,5 90,0

C H E T H

3 5 5 4 5

3 5 5 4 5

8 1 9 9

9 1 9

1 1

2

22 - 4



$2+8=10=1$   
 Rei David - ???  
**2**  
 $1+2 = 3$   
 Cheth ח = 8  
22.5 45.0 67.5 90.0  
 | | | |  
 C H E T H  
 3 5 5 4 5  
 3 5 5 4 5  
 8 1 9 9  
 9 1 9  
 1 1  
 2  
**13 - 4**

777 - 4 6 4 - 14

??? = 111

Rei David - 18 5 9 4 1 22 9 4 - 52

**14 111 52 - 177 15 6 - 666**

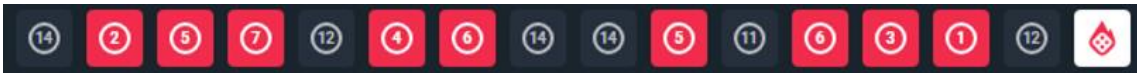

Búfalo preto - Búfalo vermelho - Búfalo vermelho - Búfalo vermelho - Búfalo preto - Búfalo vermelho - Búfalo vermelho - Búfalo preto - Búfalo preto - Búfalo vermelho - Búfalo preto - Búfalo vermelho - Búfalo vermelho - Búfalo vermelho - Búfalo preto - Búfalo branco



6 7 1 1 4 8 5 8 1 2 6 1 2 7  
 4 8 2 5 3 4 4 9 3 8 7 3 9  
 3 1 7 8 7 8 4 3 2 6 1 3  
 4 8 6 6 6 3 7 5 8 7 4  
 3 5 3 3 9 1 3 4 6 2  
 8 8 6 3 1 4 7 1 8  
 7 5 9 4 5 2 8 9  
 3 5 4 9 7 1 8  
 8 9 4 7 8 9  
 8 4 2 6 8  
 3 6 8 5  
 9 5 4  
 5 9  
 5

$6+6= 12 = 3$   
**5**  
 $5+3 = 8$   
 Vau ו = 6  
45.0 90.0  
 | |  
 V A U  
 6 1 6  
 6 1 6  
 7 7  
 5  
**19 - 1**

Nome: ♂ O grande faraó  
 n. em seg., 17 de agosto 116 greg.  
 em Brasília (Distrito Federal), BRAS  
 47w55'47, 15s46'47

Horas: 12:00 LMT  
 Tempo Univ.: 15:11:43  
 Tempo Sid.: 9:43:16



Título: 2.AT 0.0-1 4-Jan-2024

Mapa natal (Método: Astrodienst / Placidus)  
 Signo Solar: Leão  
 Ascendente: Sagitário

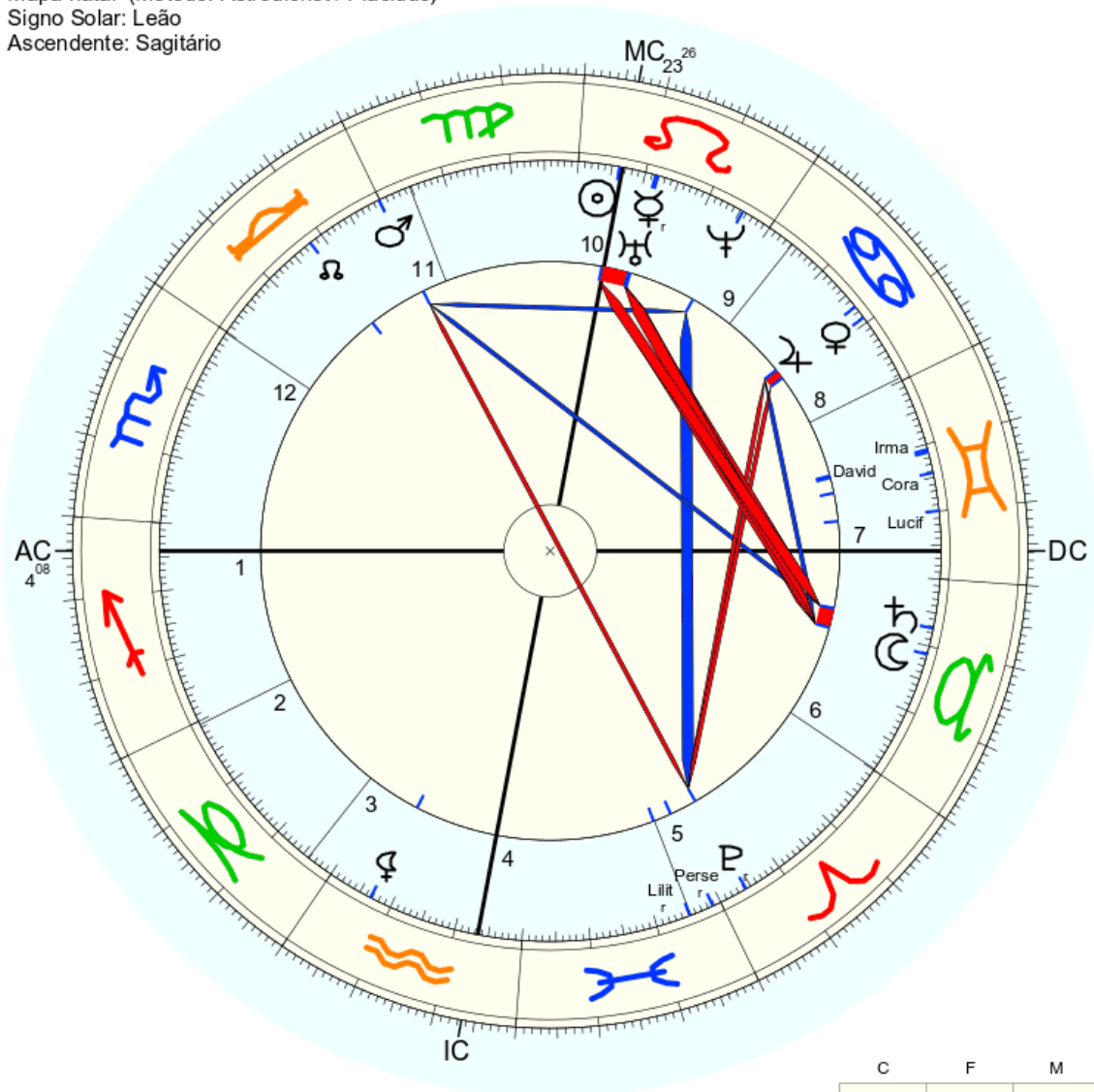

☉ Sol	♏ 23° 53' 30"	Dom.
☾ Lua	♏ 18° 45' 7"	Exalt.
☿ Mercúrio	♏ 18° 5' 56"r	
♀ Vênus	♏ 10° 51' 22"	
♂ Marte	♏ 0° 8' 34"	Detr.
♃ Júpiter	♏ 12° 51' 24"	Exalt.
♄ Saturno	♏ 22° 42' 20"	
♅ Urano	♏ 18° 27' 41"	Detr.
♆ Neptuno	♏ 4° 34' 18"	
♇ Plutão	♏ 4° 13' 10"r	
♁ Nodo médio	♏ 12° 0' 46"	
♁ Quiron	não disponível	
♀ Lilith	♏ 6° 45' 11"	
1181 Lilith	♏ 25° 4' 4"r	
2340 Hathor	não disponível	
504 Cora	♏ 15° 41' 33"	
399 Persephone	♏ 28° 43' 51"r	
1930 Lucifer	♏ 10° 2' 43"	
511 Davida	♏ 18° 49' 0"	
177 Irma	♏ 19° 14' 0"	
AC:	♏ 4° 8' 5"	2: ♏ 0° 31'
MC:	♏ 23° 26' 18"	11: ♏ 25° 14'
		12: ♏ 0° 11'

	C	F	M
F	P	☉☿☽☾♃♄♅♆♁♂♁	
A	♂♏	♀	CoLuDaIr
T		♃♄	
A	♀♏		LiPe



# As katanas

## 1º vista

A primeira que as sentir, sem saber ao certo o que era foi após ver o espírito que atravesso a parede da minha casa quando tinha meus 5 anos de idade.

No dia seguinte muitas vontades me surgiram a mente, como o jardim onde via a minha amada, vi um disco voador a noite, mas peguei dois pedaços de madeira, pintando elas de prata, sendo uma com cabo preto e outro vermelha, e cabo de papelão. Pois como meu pai era pintor, foi fácil conseguir a tinta.

E ali em casa em construção fiz um altar, onde as espadas ficavam no alta montado com tijolos soltos, cristais, pétalas de rosas e colchinhas do mar.

## 2º vista

Era 23 de dezembro de 2009, tinha ido a um centro kardecista misturado com umbanda em Taguatinga. Era um momento tremendamente triste da minha vida, estava frio aquele fim de tarde.

Queria ir lá para conversar, ter um apoio, mas estava fechado, foi quando ouvir uma voz muito nítida no meu ouvido dizendo: Vai a casa do Marcelo, lá tem um preto velho te esperando, o pai João.

Logo pensei se tratar loucura, conduzida pela minha tristeza. Pois o Marcelo era o dirigente da mesa mediúnica na quinta feira, a qual participava e era uma ideia que ainda não rolava na mesa, sobre pretos velhos. Pois o dono da casa, não apoia tal ideia.

Mas fui mesmo assim, pois queria alguém para conversar, desabafar um pouco.

Ao chegar Marcelo me recebeu dizendo: Oi Douglas, tem um preto velho aqui, o Pai João, quer conversar com ele?

E eu num misto de alegria e tristeza disse que sim, mas a surpresa foi maior pois muitos médiuns espiritas lá estava a conversar com aquele velhinho, que estava incorporado numa médium a qual nunca tinha visto.

Ao me ver o bondoso preto velho disse a todos: Peço que todos saiam, preciso conversar com esse filho a sós.

Todos saíram e ali me sentei em frente a aquele agradável velhinho o qual pedi sua benção.

Ele pegou minhas mãos e olhando-me disse.

Pai João: Filho, sei que você esta sofrendo muito, mas preciso lhe dizer a verdade mesmo que doa muito, mas irei passar a mão na sua cabeça pois vejo o tamanho do seu sofrimento.

- a pessoa que você esperou a sua vida toda não é essa moça.

Douglas: É sim vovô!

Pai João: Não, não é meu filho. Mas lhe darei algo para quando ela aparecer você ter certeza que é ela.

E ele me deu, mas foi tão surtiu que eu só percebi quando ela surgiu, devido a algo que falou e que eu repetia aquela palavra no mínimo umas 100 vezes por dia.

Pai João: Mas antes de encontrá-la, você precisa ter contato com outras mulheres.

Achei estanho, mas devido a dor que sentia não rebatir o que foi dito. E all ele se calou, foi quando vi a parede se estender, a parede que tinha 2 metros no máximo agora parecia ter uns 200 metros. Foi quando atravessá-la um batalhão de samurais.

Entre eles, havia um diferente, era uma mulher também trajando armadura samurai, mas essa era toda de prata.

Mas o que me chamou a atenção foi as duas katanas que ela carregava as costas, uma com cabo preto e outra vermelha.

Foi quando ela começou a falar.

Mulher: Você já foi um samurai, e durante essa vida você participou de uma guerra. Nessa guerra meu marido foi morto e você junto com sua esposa ajudou a mim e a criar meus filhos. Devido a isso minha lealdade a você não tem limites, essa lealdade a você me angariou méritos, os quais você concebeu a guarda das suas duas katanas. No momento certo elas voltarão as suas mãos!

Se virou, assim como todos e sumiram!

Ao sumir o velho continuou: Recebeu a mensagem filho, ouviu o que foi dito?

Eu com lágrimas nos olhos de emoção sem entender o porque daquilo que acabará ver acenei com a cabeça de forma positiva.

Ali ele me entregou uma folha, me abençoou e fui-me embora.

### 3º vista

Estava trabalhando espiritualmente num terreiro com meu povo, ali acabei conhecendo uma velha senhora de nome Terezinha.

Estava passando por diversos problemas na vida, como fome, e sem sua mediunidade segundo ela.

O Pai José de Aruanda disse que iria lhe ajudar, foi quando ela disse: Meu velho, quando o senhor em ajudar com tudo que me prometeu, e assim que minha mediunidade voltar, jogarei tarot para o seu menino.

E assim ficou acertado.

Em um dia qualquer daquele ano de 2017 a senhora apareceu no terreiro, feliz da vida, havia conseguido se aposentar depois de tanto tempo e sua mediunidade havia voltado.

Terezinha: Meu filho, vou te falar, te vi lá em casa essa madrugada.

Eu por minha vez não lembrava de nada, minha noite foi de sono sem sonhos, e somente isso.

Disse que não me lembrava, mas ela continuou.

Terezinha: Tenho certeza que era você, estava todo vestido de branco, com uma cartola branca também e uma capa branca. Como disse ao seu velho, quando minha mediunidade voltasse eu jogaria tarot para você, então vamos marcar para próxima gira.

Na gira seguinte cheguei mais cedo conforme o combinado, ao chegar tinha eu e mais umas três pessoas.

Ali me assustei, vi, sentir..., um cavalo andando em cima do telhado do quarto ao lado, o que vi pensei que fosse lenda e somente isso.

Foi quando em voz alta falei: Não acredito nisso, não pode ser possível, tem um cavalo andando em cima do telhado dessa casa!

Uma das pessoas perguntou: O cavalo de ogum?

Douglas: Não, o cavalo do Deus Odin!

Os que ali estavam me olharam com aquele olhar que eu já estava acostumado, o olhar do tipo: É Louco!

Logo a senhora chegou e entramos exatamente para o quarto onde o cavalo estava andando.

Sentamos, ela abriu um pano e colocou o seu tarot, mas não era um tarot normal, era um tarot de cartas que se joga truco por exemplo.

Ela me olhando falou: Está escutando o animal em cima de nós?

Disse que sim, e ali começamos.

Ela falou tudo sobre minha vida, sem que eu abrisse a boca para perguntar qualquer coisa.

Falou da minha infância, adolescência, da minha família, do estado de saúde do meu pai, da sua morte, da nossa situação financeira, da minha alma gêmea, do meu casamento..., até que no fim ela deu um grito!

Terezinha: Não, não pode ser, não...

Naquele terror vindo de sua forma de expressa perguntei, e ela um tanto assombrada gaguejando falou.

Terezinha: Você tem um quinzila!

Douglas: Eu quinzila, com quem?

Terezinha: Com o Lúcifer!

Ao ouvir aquilo o terror se instalou dentro de mim, queria sair correndo dali, não queria ouvir aquilo.

Disse que também havia um exu que não gostava de mim.

Mesmo tremendo de medo perguntei mais uma vez sobre minha alma gêmea, foi quando ela disse também assustada: Ela não é sua alma gêmea, mas ao mesmo tempo é, é como se não estivesse completa, como se fosse do dia e a noite ao mesmo tempo.

Mas logo recolheu o tarot e saímos dali assustado.

Ao abrir a porta outra surpresa, dois exus incorporados, um era o 7 catatumba que estava em pé com um charuto e bebida, o outro o caveira que estava ajoelhado.

E os trabalhos ainda nem havia começado, já que ainda estava cedo.

7 catatumba me olhando falou: Calma moço, não é nada o que você está pensando, logo saberá o porque ouviu o que ouviu, calma o seu coração, fique em paz!

A noite descobri!

Ao desdobrar me vi num salão escuro, estava escuro e a única coisa que vi foi o trono que havia visto na ayahuasca. Do "teto" vinha uma luz suave, branca, cobrindo o trono.

Fui andando em sua direção foi quando vi surgi do lado direito e esquerdo do trono duas cabeças enormes, do tamanho de um ônibus de viagem, era dois dragões, um preto e um vermelho fazendo a guarda do trono.

Não tive medo deles, e continuei a me aproximar, seus olhos vibravam de forma irada, como se duas brasas de fogo pulassem de seus olhos, seus dentes eram grandes, do tamanho de um braço humano.

Mas quanto mais em aproximava deles, mais dóceis eles ficavam diante da minha presença. Ao tocar um deles, a cena mudou completamente.

Estava em outro mundo, outro planeta, era o fim do seu ciclo. A escuridão tomava de conta do planeta, não se via nada, a escuridão era a única realidade naquele momento. Era algo denso, era as trevas exposta naquele mundo.

Foi quando surgiu uma nave que eu já tinha visto certa vez, embora maior, bem maior.

Como um raio a nave chegou e ficou levitando no céu, era preta como uma pedra de ônix, um cristal, mas parecia que havia inúmeras estrelas na sua estrutura, como se fosse o espaço. E circundando a nave, em sua estrutura, uma linha laranja, quase vermelha encandecente.

De repente abriu uma comporta, foi quando surgiu dela, suave uma armadura altamente tecnológica, toda preta com detalhes escarlates. Estava em punho com as duas katanas, em sua lâmina uma figura escupida, a lâmina por inteiro brilhava num azul lindíssimo, o mesmo das serpentes que estão tatuadas nos meus braços.

Foi quando pulei da nave em meio ao céu, foi quando vi aquele cavalo vindo cavalgando em meio ao céu. O montei e calvaguei o céu durante um tempo.

Mas logo desci ao mundo, na crosta do mundo haviam inúmeros seres demoníacos materializados dos umbrais em meio a civilização daquele planeta.

Então de forma veloz, como se fosse a própria luz sair partindo todos aqueles espíritos imundos.

Ao terminar, as espadas começaram a girar nas minhas mãos e foram para costas, e como hélices me jogaram de volta a nave que disparou para o espaço.

Nesse momento São Miguel surgiu em meio a escuridão e com voz de trovão disse: O trabalho do senhor terminou!

A luz divina então desceu sobre o mundo junto com um cheiro de sândalo.

#### 4° vista

Na semana do desdobramento, na outra semana iria para ayahuasca com um pessoal novo que havia chegado no terreiro.

Naquela semana que precedia a minha lembrança de quem de fato eu era, no meio da semana estendendo roupa do nada ouvir uma risada, mas para dentro vindo de mim. Pulei para trás me perguntando o que era aquilo, era outra coisa, um outro ser ..., não sabia responder naquele momento.

E durante três vezes na semana, talvez quatro, a risada do nada ocorria.

Até que chegou o dia da 27 de outubro de 2017, completando os 36 anos da regência do sol, e iniciando os 36 anos de Saturno, foi quando lembrei quem eu era. Não sabia ainda que era Jesus, o Mashiach, isso veio com o tempo.

Mas, o que eu vi, o que eu lembrei, foi a viagem mais cósmica e linda até hoje da minha vida nesse mundo.

Os trabalhos iniciaram as 7 horas da noite, houve a comunhão da bebida sagrada.

Depois de meia hora comecei a sentir os efeitos da mesma, foi quando me levantei da cadeira e ali me ajoelhei, rezei um pai nosso e três Ave Marias em gratidão pelo trabalho, pela oportunidade de ali está, e já ter passado dois anos desde a última consagração.

Ao me levantar eu não via a cadeira, eu via o trono preto e vermelho.

Sente-me nele, e ao sentar imediatamente a realidade mudou por completo.

Imaginem o trono ao centro do gramado de um estádio de futebol, tem o gramado, os bancos e o muro. Agora imaginem esse muro subindo ao infinito, mas construído com as três varas de ferro, preta, vermelha e branca.

Era do tamanho de postes de luz, mas primeira as pretas um do lado da outra erguidas no ar, girando para um lado de formam muito lenta, acima as vermelhas girando para o lado contrário, em cima as brancas e depois repetia essa ordem ao infinito.

Ao momento que se moviam produziam um som que repercutia por todo o salão, era o "om".

Ali sentando minhas mão se ergueram, as duas estavam de punhos fechados, era uma força indescritível, embora eu sentisse que minha força era infinita. Mas mesmo assim, ali tinha uma força bem maior, eu tentei separar as mãos, mas sem sucesso.

Ao encostar aos mãos essas se abriram e dentro de cada uma, uma aliança, foi quando comecei a chorar.

Minhas lágrimas me levaram para uma outro lugar, me via em outro mundo, era madrugada, chovia muito e estava num barco pirata. As ondas eram gigantesca, acima do mastro principal!

Do meu lado, o homem que eu havia convidado para consagrar a bebida, sentia que o conhecia de longa data, foi quando ele disse: Ver toda essa água meu senhor, são as lágrimas que você derramou em busca de sua amada, mas ela está ali, mas ela não o ver...

Sentir alguém pegando no meu ombro, estava no trono novamente e ali um exu ao meu lado, ele estava com um velho barreiro em mãos e duas rosas.

Exu: Calma meu senhor, não se preocupe, agora tudo irá se resolver. E eu sou seu amigo, estou encarnado, não sabe quem eu sou, mas quando ver essas duas rosas e esse velho barreiro, saberás quem eu sou na sua vida.

De repente comecei a me sentir o ser mais velho da criação, o que posteriormente acabei descobrindo que sou o ancião de dias, via dois longos chifres de cor negra na cabeça, eram lindíssimos.

Comecei a me curvar para frente, e mais e mais velho eu ficava, e olhei esse planeta. O que vi, somente trevas, era um oceano de sangue, vísceras humanas e todo o pecado praticado pelos habitantes desse mundo.

A irá divina dentro de mim crescia de forma exponencial, e fui voltando para trás, com vontade de acabar logo com todo esse mal.

Fui voltando de forma inconsciente para trás, enquanto os chifres iam se descascando, eram feitos de cristal de todas as cores da criação.

Foi quando percebi que minha mão esquerda, com dois dedos, batiam de forma veloz em algo, ao me virar para ver o que era, estava a bater na coronha das duas katanas, a vontade era pegá-las e dizimar todo o mal desse planeta e entrega-lo limpo em honra ao meu pai.

## Mashiach Ben David

Mashiach Ben David  
62 21 40 - 123 15 6 – 6 tipheret

משיח בן דוד

4 6 4 700 2 8 10 300 40 – 1074

1074 Beljawska – Wikipédia, a enciclopédia livre

Beljawska (asteroide 1074) é um asteroide da cintura principal com um diâmetro de 47,82 quilômetros, a 2,606657 UA. Possui uma excentricidade de 0,1737998 ...

*E no centro da galáxia, e na montanha do kumara*

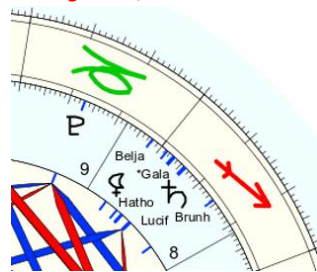

Saturno – iniciando o tempo da cobrança  
Plutão – Hades

Saturno “Centro da galáxia” Lúçifer Hathor Lilith “Mashiahc” – Plutão “Mashiahc”

24 27 23 26 28 15 – 17 2 = 162 9





m	a	s	h	i	a	c	h	b	e	n	d	a	v	i	d	y	h	w	h	
4	+	1	-	3	+5	+1	+3	+5	-2	+5	+5	+4	+1	+6	-1	+4	+1	+5	-6	-5
4	1	3	5	1	1	3	5	2	5	5	4	1	6	1	4	1	5	6	5	
5	4	8	6	2	4	8	7	7	1	9	5	7	7	5	5	6	2	2		
9	3	5	8	6	3	6	5	8	1	5	3	5	3	1	2	8	4			
3	8	4	5	9	9	2	4	9	6	8	8	4	3	1	3					
2	3	9	5	9	2	6	4	6	5	7	7	3	7	4	4					
5	3	5	5	2	8	1	1	2	3	5	1	1	2	8						
8	8	1	7	1	9	2	3	5	8	6	2	3	1							
7	9	8	8	1	2	5	8	4	5	8	5	4								
7	8	7	9	3	7	4	3	9	4	4	9									
6	6	7	3	1	2	7	3	4	8	4										
3	4	1	4	3	9	1	7	3	3											
7	5	5	7	3	1	8	1	6												
3	1	3	1	4	9	9	7													
4	4	4	5	4	9	7														
8	8	9	9	4	7															
7	8	9	4	2																
6	8	4	6																	
5	3	1																		
8	4																			
3																				

9 + 9 = 18 = 9  
Mashiach Ben David – YHWH  
27 setembro 2017  
**3**  
93-3  
Teth ♄ = 9  
T E T H  
4 5 4 5  
4 5 4 5  
**9 9 9**  
9 9  
9  
**21-3**

## Mashiach Ben David

123 Brunhild ↗ 15° 45' 30"

 <p>Ω Ψ A Paixão 16</p>	<pre> 1  ù  c  i  f  e  r  y  h  w  h 3+8+3+1+8+5+2    1+5+6+5 3  8  3  1  8  5  2 2  2  4  9  4  7    1  5  6  5 4  6  4  4  2      6  2  2 1  1  8  6          6  2  2 2  9  5              8  4 2  5                  3 7                     </pre>	<p>60 + 1 + 5 = 12 = 3</p> <p>YHWH – Lúcifer  YHWH – Metatron  YHWH – Mashiach  YHWH – Mashiach Ben Davi  YHWH - Douglas</p> <p><b>1</b></p> <p>3+1 = 31 Diabo – 4</p> <p><b>60</b></p> <p>S A M E C H  3 1 4 5 3 5  3 1 4 5 3 5  4 5 9 8 8  9 5 8 7  5 4 6  9 1  1</p> <p>60 4 9 1 – 74 Lúcifer = Jesus</p>
<p>Netuno – 11 – 2</p>		

 [Bíblia](https://www.bibliaon.com)  
<https://www.bibliaon.com> › versiculo › apocalipse\_22... ⋮

### Apocalipse 22:16 (Jesus é a Estrela da Manhã)

16 **Eu, Jesus**, enviei o meu anjo para vos testificar estas coisas a favor das igrejas. **Eu sou** a raiz e a geração de Davi, a **resplandecente estrela da manhã**.

 [Fandom](https://liberproeliis.fandom.com)  
<https://liberproeliis.fandom.com> › pt-br › wiki › Lúcifer... ⋮

### Lúcifer Morningstar | Wikia Liber Proeliis | Fandom

Lúcifer Morningstar é o protagonista de uma série de quadrinhos chamada "Lúcifer" e aparece em diversas outras como, muitas das vezes um personagem secundário.



## Mashiach Ben David

1074 Beljawskya ↗ 2° 13' 52"

 <p>☾ A Sacerdotisa 2</p>	<pre> j  e  s  u  s  e  s  t  r  e  l  a  d  a  m  a  n  h  ã 1+5+3+6+3+5+3+4+2+5+3+1+4+1+4+1+5+5+4 1  5  3  6  3  5  3  4  2  5  3  1  4  1  4  1  5  5  4 6  8  9  9  8  8  7  6  7  8  4  5  5  5  5  6  1  9 5  8  9  8  7  6  4  4  6  3  9  1  1  1  2  7  1 4  8  8  6  4  1  8  1  9  3  1  2  2  3  9  8 3  7  5  1  5  9  9  1  3  4  3  4  5  3  8 1  3  6  6  5  9  1  4  7  7  7  9  8  2 4  9  3  2  5  1  5  2  5  5  7  8  1 4  3  5  7  6  6  7  7  1  3  6  9 7  8  3  4  3  4  5  8  4  9  6 6  2  7  7  7  9  4  3  4  6 8  9  5  5  7  4  7  7  1 8  5  1  3  2  2  5  8 4  6  4  5  4  7  4 1  1  9  9  2  2 2  1  9  2  4 3  1  2  6 4  3  8 7  2 9                     </pre>	<p>2+2=4</p> <p>Jesus – Estrela da manhã</p> <p><b>9</b></p> <p>9+4 = 49 Deus = 31 Diabo = 4</p> <p><b>Beth</b> 𐤁 = 2</p> <p>B E T H  2 5 4 5  2 5 4 5  7 9 9  7 9  7  <b>13 – 4</b></p>
<p>Lua - 4</p>		





B – Mashiach Ben David – J

2 – 13 1 19 8 9 1 3 8 2 5 14 4 1 22 9 4 – 10

2 - 4 6 4 700 2 8 10 300 40 – 10

**Total**

**135 42 – 177 15 6 – 666**

## Tratamento igual para litigantes

Mandamento Positivo 177

Pelo Rabino Moshe ben Maimon ("Maimônides"); traduzido por Berel Bell

" Anterior  
Mandamento Positivo 176

Próximo "  
Mandamento Positivo 178

A 177ª *mitsvá* é que os juízes sejam ordenados a tratar ambos os litigantes igualmente. Ambos devem poder [falar], quer demore muito ou pouco tempo.

A fonte deste mandamento é a declaração de D'us: <sup>1</sup> "Julgue seu povo com justiça".

O *Sifra* <sup>2</sup> explica: "Ele não deve permitir que um fale o tempo que for necessário e depois dizer ao outro: 'Fale por pouco tempo'. "Esta é uma das leis incluídas neste mandamento.

Também inclui a lei que determina que, se alguém estiver qualificado para julgar e os litigantes tiverem começado a apresentar o seu caso, será obrigado a concluir a audiência do caso. Nossos Sábios disseram explicitamente: <sup>3</sup>A Torá exige que alguém atue como juiz, como diz o versículo: 'Julgue seu povo com justiça.' "

Esta *mitsvá* também inclui a lei <sup>4</sup> de que é necessário julgar outras pessoas favoravelmente e explicar suas palavras e ações apenas de maneira boa e gentil.

Os detalhes desta *mitsvá* são explicados em diversas passagens do Talmud .

### E quem eu sou?

## SÃO MALAQUIAS E OS PAPAS DO ÚLTIMOS TEMPOS

"Roma, a criminosa, será destruída, e o Tremendo Juiz julgará triunfante todas as nações"

"Durante a última perseguição à Santa Igreja Romana, Pedro rege sobre os romanos. Ele conduzirá seu rebanho para uma época de grandes confusões. Depois disso, a cidade das sete colinas será destruída e o mais terrível julgamento se abaterá sobre o povo. Fim".

Nome: ♂ O grande faraó  
 n. em sex., 27 de outubro 2017  
 em Brasília (Distrito Federal), BRAS  
 47w55'47, 15s46'47

Horas: 19:30  
 Tempo Univ.: 21:30  
 Tempo Sid.: 20:43:59



Título: 2.AT 0.0-1 4-Jan-2024

Mapa natal (Método: Astrodienst / Placidus)  
 Signo Solar: Escorpião  
 Ascendente: Touro

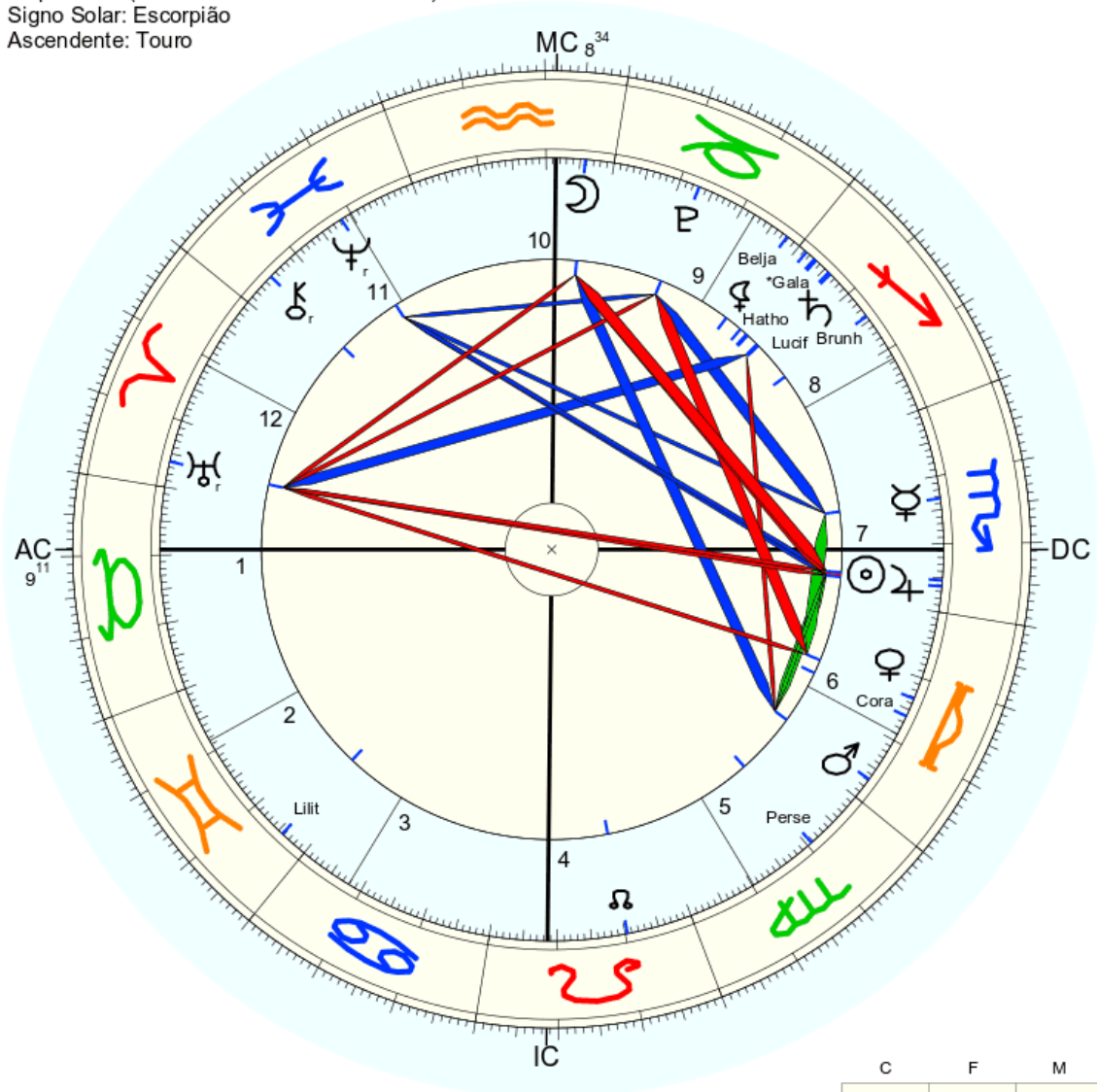

☉ Sol	♏	4° 39' 19"	
☾ Lua	♋	4° 15' 24"	
☿ Mercúrio	♏	16° 41' 29"	Dom.
♀ Vênus	♏	16° 45' 52"	Dom.
♂ Marte	♏	3° 14' 15"	Detr.
♃ Júpiter	♏	3° 46' 1"	
♄ Saturno	♏	24° 14' 3"	
♅ Urano	♏	26° 11' 28"y	
♆ Neptuno	♏	11° 38' 56"y	Dom.
♇ Plutão	♏	17° 3' 53"	
♁ Nodo médio	♏	20° 20' 39"	
♁ Quiron	♏	24° 58' 20"y	
♀ Lilit	♏	28° 37' 54"	
1181 Lilit	♏	25° 44' 26"	
2340 Hathor	♏	26° 46' 11"	
504 Cora	♏	13° 59' 16"	
399 Pheosphone	♏	20° 42' 2"	
1930 Lucifer	♏	23° 52' 36"	
123 Brunhild	♏	15° 45' 30"	
1074 Beljawskya	♏	2° 13' 52"	
* Galactio Center	♏	27° 5' 37"	
♋ AC	9° 10' 54"	2: ♄ 8° 26'	3: ☉ 7° 58'
♋ MC	8° 34' 19"	11: ♁ 10° 13'	12: ♃ 11° 4'

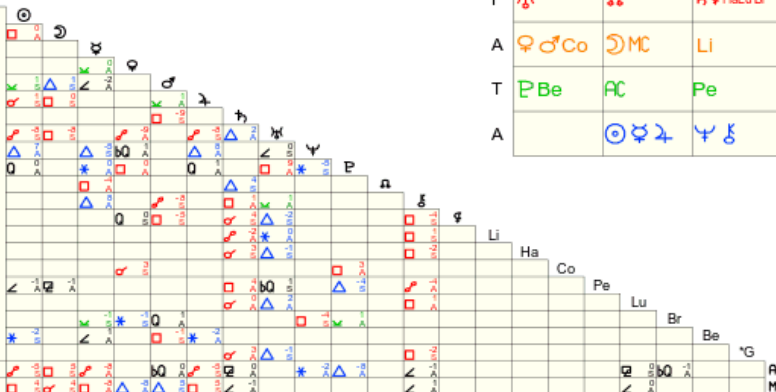

???

12 3 16 6 13 24 6 6 20 23



6 3 7 10 14 7 2 11 12 11 9

Endereço - ???



2.173.175 visualizações Estreou em 1 de jan. de 2024

???

?? = 86 14

### 86 Semele – Wikipédia, a enciclopédia livre

Semele (**asteroide 86**) é um asteroide da cintura principal com um diâmetro de 120,56 quilômetros, a 2,46909173 UA. Possui uma excentricidade de 0,20751135 e ...



Cora e Perséfone – figuras femininas, elas começam a destruir todo o mal  
Lua Perséfone cora "78"

**25 17 13 13 – 68 14 5**

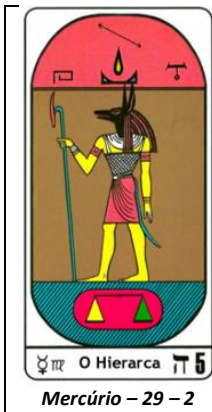

Vogal consoante 22 22 33 – 77 Hathor Lilith

5 + 5 = 10 = 1

???

???

**4**

4+1 = 41 Atlântida – 5

He  $\pi$  = 5

H E

5 5

5 5

1

11 – 2





# ??? = 31 Diabo = ??? 31 Diabo

E na ponta da minha espada está escrito o nome de todos os maus, na minha coroa a consciência de quem fez o mal ao meu enviado.

Abaixo do meu tridente, todos aqueles que se juntaram para trazer o mal ao mundo.

É simples, plantaram, colham com a mesma alegria que beberam e comeram sobre as lágrimas de todos que vocês derrubaram!

Eu na figura de plutão, comecei a dá forças a todo o mal da terra, para as máscaras caíssem.

Quer conhecer alguém, der poder é dinheiro a eles!

E esses acreditam que irão destruir a vinda da luz!

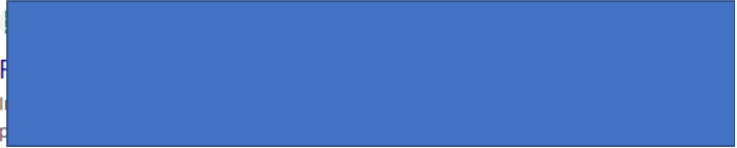

## 4650 Mori Asteroid Facts

4 de out. de 2023 — 4650 Mori is an asteroid that orbits the Sun. The vast majority of asteroids can be found orbiting the Sun between the orbits of Mars and ...

$$??? + ??? = 4650 \ 15 \ 6 - 666$$

The image displays three screenshots from a stargazing application, each showing a star or asteroid's details and its position in the sky.

**Delta Crucis**  
Variable Star of beta Cep type  
Also known as: HD 106490, HR 4656, SAO 229791, HIP 59747, TYC 8645-2263-1, CD-58 4466, FK5 455  
Magnitude: 2.70  
Distance: 345.14 light years  
Spectral Type: B2IV  
Ra/Dec: 18h 42m 49.8s, -47° 55' 34.1"  
Az/Alt: 153° 42', 45.8°, -17° 19' 56.1"  
Visibility: Rise: 07:29, Set: 07:29

**Mori**  
Main Belt Asteroid  
Also known as: (4650) Mori, 1950 TF, 1975 BR, 1987 WJ, 1930 UET, 1950 TL2, 1984 YP5,  
Magnitude: 17.34  
Distance: 1.62 AU  
Ra/Dec: 15h 48m 16.4s, -25° 50' 32.4"  
Az/Alt: 221° 34', 29.6°, -34° 45' 50.1"  
Visibility: Rise: 22:47, Set: 11:32  
Mori is a Japanese and Italian surname. It is also the name of two clans in Japan, and one clan in India. [More on wikipedia](#)

**Cybele**  
Main Belt Asteroid  
Also known as: (65) Cybele, 1949 YQ  
Magnitude: 12.51  
Distance: 2.75 AU  
Ra/Dec: 18h 54m 26.7s, -20° 00' 57.5"  
Az/Alt: 249° 05', 05.0°, -00° 14' 59.3"  
Visibility: Rise: 02:01, Set: 14:50  
Cybele (SIB = Ier; Phrygian: Matar Kubileya/Kubelya "Kubleya/Kubelya Mother", perhaps "Mountain Mother"; Lydian Kuvav; Greek: ... [more on wikipedia](#)

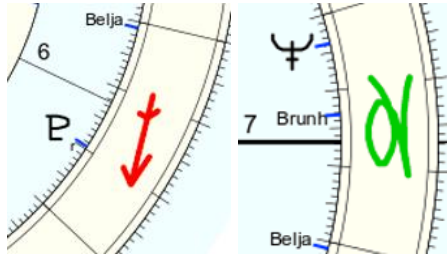

Plutão "Mashiach" – netuno (Tridente) "Mashiach"

$$10\ 29 - 26\ 16 = 81$$

Sabe o que representa o 81?

Dinheiro, não acredita, volte e veja o documento "guerra de Hashem".

Todos os documentos que envolviam dinheiro estava com o asteroid Cibebe.

Vocês se sujaram por dinheiro, não quem trabalhou de forma honesta, se trabalhou honestamente esteja em paz, você honrou a Deus. Quanto ao resto que fez tudo por dinheiro, destruiu o seu próximo...

**E o cheiro de vossas corrupções chegou aos céus!**

-47° 55' 34.1"	-25° 50' 32.4"	-20° 00' 57.5"
+17° 19' 56.1"	-34° 45' 50.1"	-00° 14' 59.3"

230 241 158 – 2 3 2 4 1 1 5 8 – 26 YHWH

230 241 158 – 629 – 17 EL

47 55 34.1 – 17 19 56.1 / 25 50 32.4 – 34 45 50.1 / 20 00 57.5 - 00 14 59.3

4+7+5+5+3+4+1+1+7+1+9+5+6+1	2+5+5+3+2+4+3+4+4+5+5+1	2+5+7+5+1+4+5+9+3
4 7 5 5 3 4 1 1 7 1 9 5 6 1	2 5 5 3 2 4 3 4 4 5 5 1	2 5 7 5 1 4 5 9 3
2 3 1 8 7 5 2 8 8 1 5 2 7	7 1 8 5 6 7 7 8 9 1 6	7 3 3 6 5 9 5 3
5 4 9 6 3 7 1 7 9 6 7 9	8 9 4 2 4 5 6 8 1 7	1 6 9 2 5 5 8
9 4 6 9 1 8 8 7 6 4 7	8 4 6 6 9 2 5 9 8	7 6 2 7 1 4
4 1 6 1 9 7 6 4 1 2	3 1 3 6 2 7 5 8	4 8 9 8 5
5 7 7 1 7 4 1 5 3	4 4 9 8 9 3 4	3 8 8 4
3 5 8 8 2 5 6 8	8 4 8 8 3 7	2 7 3
8 4 7 1 7 2 5	3 3 7 2 1	9 1
3 2 8 8 9 7	6 1 9 3	1
5 1 7 8 7	7 1 3	
6 8 6 6	8 4	
5 5 3	3	
1 8		
9		

931-13-4

4

**Vogal consoante – 75 Satanás**

4	+5+5	+2	=7				
1	+5+1	+7	=5				
d	i	n	h	e	i	r	o
4+1+5+5+5+1+2+7	=3						
4	1	5	5	5	1	2	7
5	6	1	1	6	3	9	
2	7	2	7	9	3		
9	9	9	7	3			
9	9	7	1				
9	7	8					
7	6						
4							

4

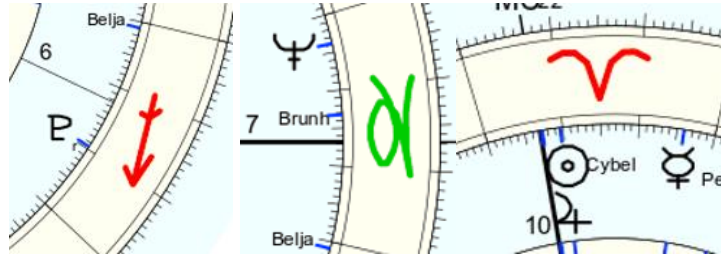

Plutão "Mashiach" – netuno (Tridente) "Mashiach" – sol mercúrio júpiter "Dinheiro"

**10 29 – 26 16 – 22 4 22 20 = 149 14 5**

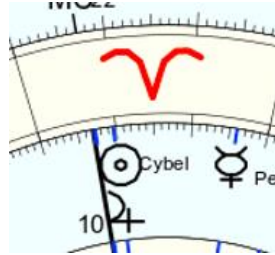

sol mercúrio júpiter "Dinheiro"

**22 4 22 20 = 68 14 5**

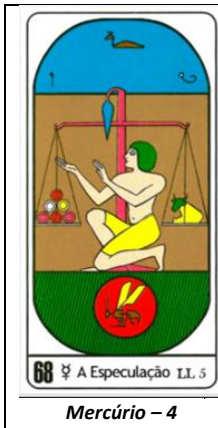

**Mercúrio – 4**

Vogal consoante – 67 = 13 Deus = 31 Diabo

4	+5	+3	+2	+1	+3	+4	=6						
7	+1	+5	+1	+7	+6	+7	=7						
o d i n h e i r o j u s t o													
7	+4	+1	+5	+3	+1	+2	+7	+1	+6	+3	+4	+7	=4
7	4	1	5	3	5	1	2	7	1	6	3	4	7
2	5	6	1	1	6	3	9	8	7	9	7	2	
7	2	7	2	7	9	3	8	6	7	7	9		
9	9	9	9	7	3	2	5	4	5	7			
9	9	9	7	1	5	7	9	9	3				
9	9	7	8	6	3	7	9	3					
9	7	6	5	9	1	7	3						
7	4	2	5	1	8	1							
2	6	7	6	9	9								
8	4	4	6	9									
3	8	1	6										
2	9	7											
2	7												
9													

Dados da cruz

**-47° 55' 34.1"**

**+17° 19' 56.1"**

3+3+5=2

O dinheiro justo

47 55 34.1 – 17 19 56.1

**9**

9+2=2

Vau } = 6

V A U  
6 1 6  
6 1 6  
7 7  
5

**13 – 4**



**Júpiter – 22 – 4**

2	+5	+3	+2	+4	+3	+4	+4	+5	+5	+1	
2	5	5	3	2	4	3	4	4	5	5	1
7	1	8	5	6	7	7	8	9	1	6	
8	9	4	2	4	5	6	8	1	7		
8	4	6	6	9	2	5	9	8			
3	1	3	6	2	7	5	8				
4	4	9	8	9	3	4					
8	4	8	8	3	7						
3	3	7	2	1							
6	1	9	3								
7	1	3									
8	4										
3											

Dados do centro da galáxia, de onde vem de fato a riqueza

**-25° 50' 32.4"**

**-34° 45' 50.1"**

50 + 1 + 4 = 10 = 1

25 50 32.4 – 34 45 50.1

**3**

1+3=4

Nun } = 50

N U N  
5 6 5  
5 6 5  
2 2  
4

**13 – 4**



**Mercúrio – 4**

47 55 34.1 – 17 19 56.1 / 25 50 32.4 – 34 45 50.1 / 20 00 57.5 - 00 14 59.3

9	9	8	8	1	3	9	4	9
9	8	7	9	4	3	4	4	
8	6	7	4	7	7	8		
5	4	2	2	5	6			
9	6	4	7	2				
6	1	2	9					
7	3	2						
1	5							
6								

**-47° 55' 34.1"**

**-25° 50' 32.4"**

**-20° 00' 57.5"**

**+17° 19' 56.1"**

**-34° 45' 50.1"**

**-00° 14' 59.3"**

**230 241 158 – 2 3 2 4 1 1 5 8 – 26 YHWH**

5 + 5 = 10 = 1

**6**

6+1=7

He } = 5

H E  
5 5  
5 5  
1

**13 – 4**

Nome: ♂ O grande faraó  
 n. em dom., 13 de abril 31 greg.  
 em Brasília (Distrito Federal), BRAS  
 47w55'47, 15s46'47

Horas: 12:00 LMT  
 Tempo Univ.: 15:11:43  
 Tempo Sid.: 1:24:56



Título: 2.AT 0.0-1 4-Jan-2024

Mapa natal (Método: Astrodienst / Placidus)  
 Signo Solar: Áries  
 Ascendente: Câncer

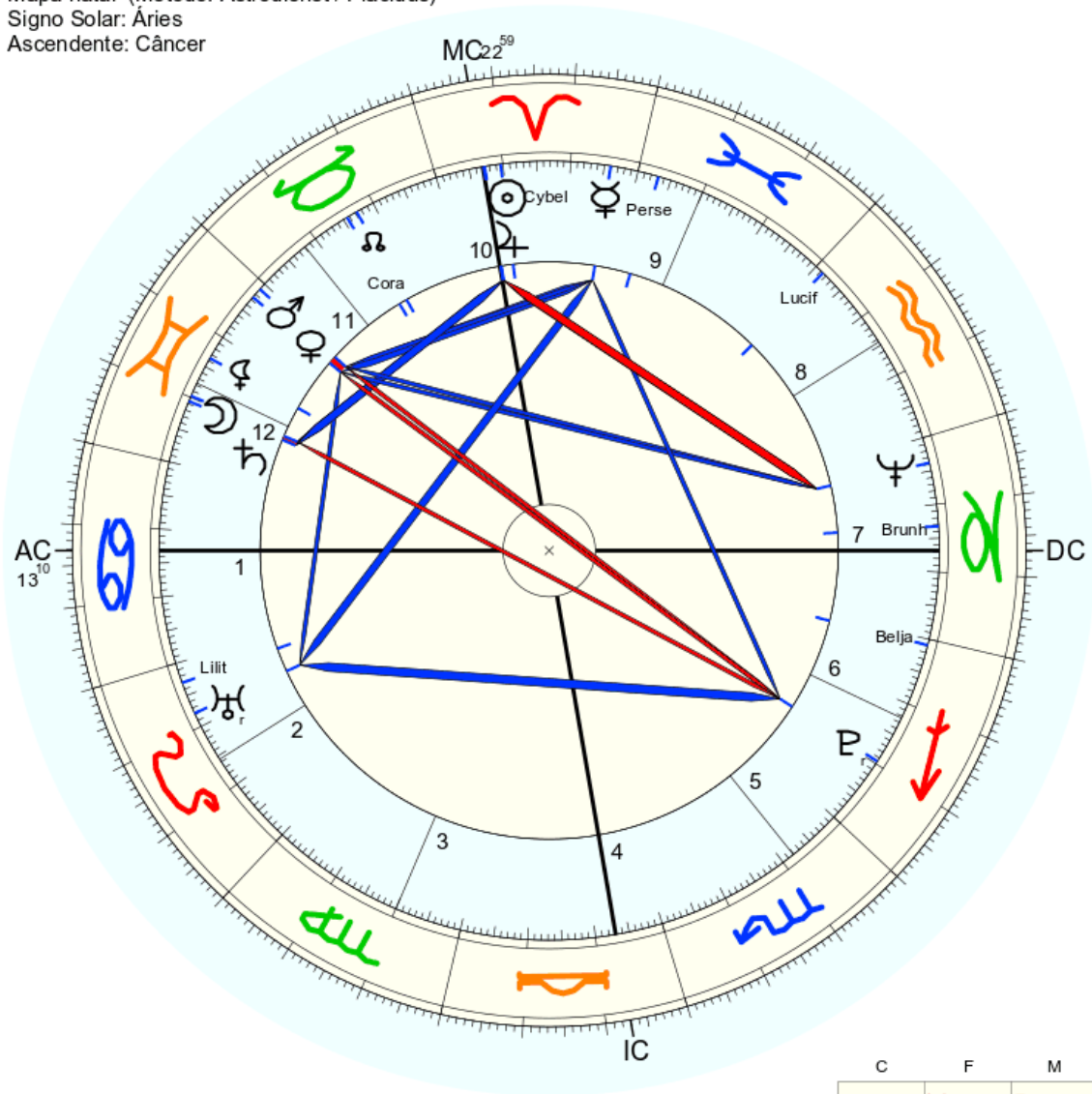

☉ Sol	♈ 22° 41' 59"	Exalt.
☾ Lua	♈ 19° 46' 49"	
☿ Mercúrio	♈ 4° 4' 30"	
♀ Vênus	♈ 2° 34' 50"	
♂ Marte	♈ 1° 1' 59"	
♃ Júpiter	♈ 22° 50' 56"	
♄ Saturno	♈ 20° 37' 12"	
♅ Urano	♈ 7° 50' 55"	Detr.
♆ Neptuno	♈ 26° 11' 1"	
♇ Plutão	♈ 10° 24' 43"	
♁ Nodo médio	♈ 12° 44' 54"	
♁ Quiron	♈ não disponível	
♀ Lilith	♈ 13° 33' 47"	
1181 Lilith	♈ 3° 0' 51"	
2340 Hathor	♈ não disponível	
504 Cora	♈ 14° 22' 44"	
399 Persephone	♈ 26° 53' 22"	
1930 Lucifer	♈ 28° 37' 0"	
123 Brunhild	♈ 16° 45' 18"	
1074 Beljawskya	♈ 29° 6' 52"	
65 Cybele	♈ 20° 19' 46"	
♋ RC	♈ 13° 10' 0"	♋ 2° 15' 33"
♌ MC	♈ 22° 59' 24"	♈ 21° 54'
		♈ 17° 42'

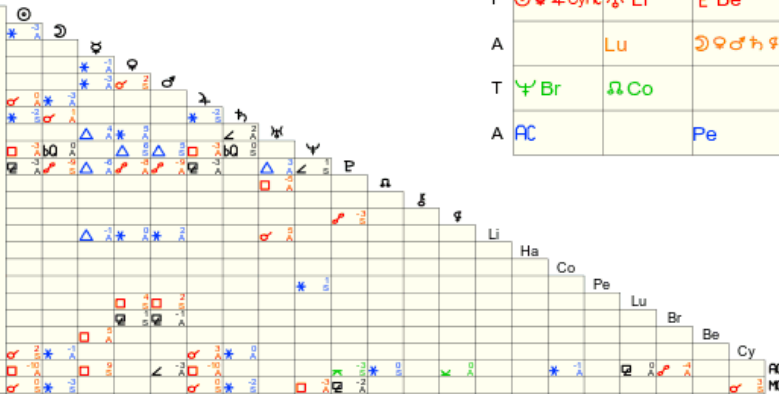

	C	F	M
F	☉♁♂♃♄♅♆♇♈♉♊♋♌♍♎♏♐♑♒♓	♈ Li	♈ Be
A		♈ Lu	♈♉♊♋♌♍♎♏♐♑♒♓
T	♈♉♊♋♌♍♎♏♐♑♒♓	♈♉♊♋♌♍♎♏♐♑♒♓	
A	♈♉♊♋♌♍♎♏♐♑♒♓		♈♉♊♋♌♍♎♏♐♑♒♓

# Luminus

O dinheiro justo  
47 55 34.1 – 17 19 56.1

9 3 6

Nunca tinha visto apostarem tão pouco, o que foi, estão sentindo?

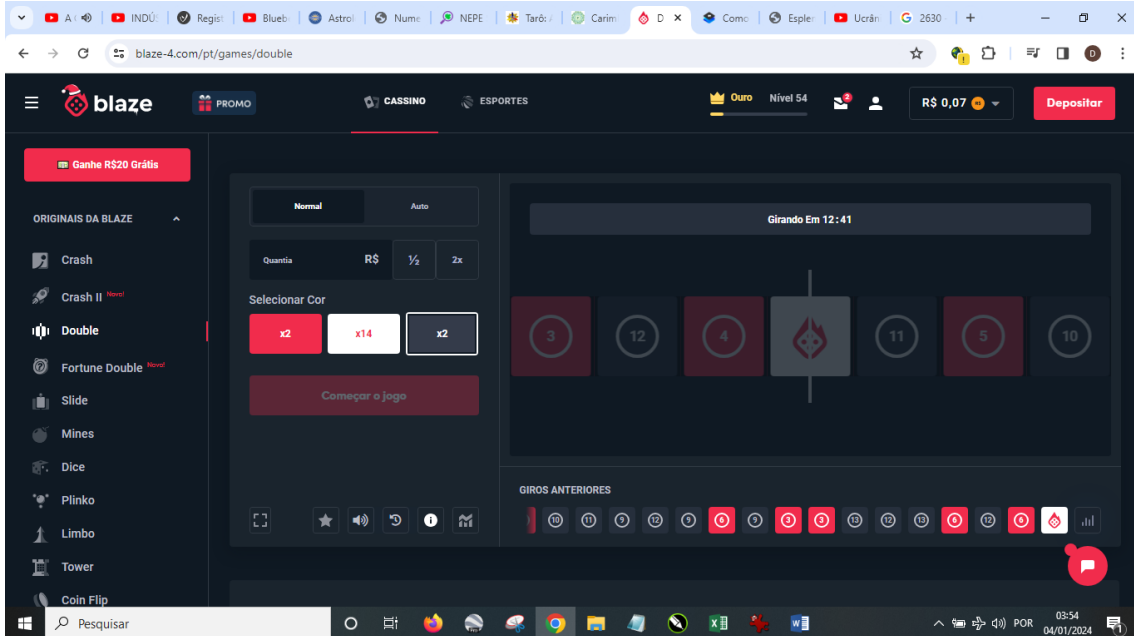
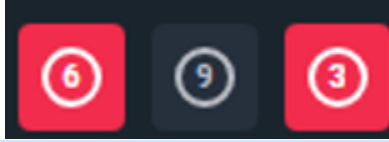

blaze

PROMO

CASSINO ESPORTES

Ouro Nível 54

R\$ 0,07 Depositar

Ganhe R\$20 Grátis

ORIGINALS DA BLAZE

- Crash
- Crash II
- Double
- Fortune Double
- Slide
- Mines
- Dice
- Plinko
- Limbo
- Tower
- Coin Flip

Normal Auto

Quantia R\$ ½ 2x

Selecionar Cor

x2 x14 x2

Começar o jogo

Girando Em 12:41

GIROS ANTERIORES

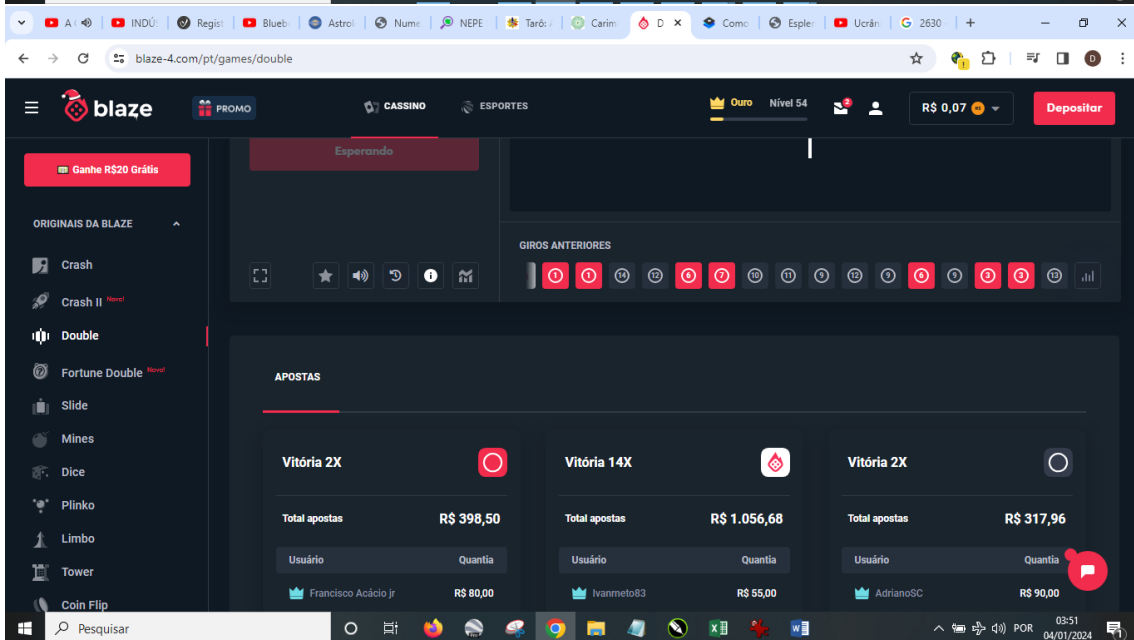

blaze

PROMO

CASSINO ESPORTES

Ouro Nível 54

R\$ 0,07 Depositar

Ganhe R\$20 Grátis

ORIGINALS DA BLAZE

- Crash
- Crash II
- Double
- Fortune Double
- Slide
- Mines
- Dice
- Plinko
- Limbo
- Tower
- Coin Flip

Esperando

GIROS ANTERIORES

APOSTAS

Vitória 2X	Vitória 14X	Vitória 2X
Total apostas R\$ 398,50	Total apostas R\$ 1.056,68	Total apostas R\$ 317,96
Usuário	Usuário	Usuário
Francisco Acácio jr	Ivanmeto83	AdrianoSC
Quantia R\$ 80,00	Quantia R\$ 55,00	Quantia R\$ 90,00



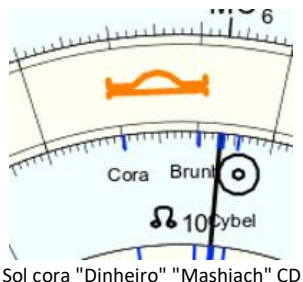

Sol cora "Dinheiro" "Mashiach" CD

**4 19 6 7 9 = 45 = 81**

Total apostas	R\$ 398,50	Total apostas	R\$ 1.056,68	Total apostas	R\$ 317,96
	$3+9+8+5+1+5+6+6+8+3+1+7+9+6$ $3\ 9\ 8\ 5\ 1\ 5\ 6\ 6\ 8\ 3\ 1\ 7\ 9\ 6$ $3\ 8\ 4\ 6\ 6\ 2\ 3\ 5\ 2\ 4\ 8\ 7\ 6$ $2\ 3\ 1\ 3\ 8\ 5\ 8\ 7\ 6\ 3\ 6\ 4$ $5\ 4\ 4\ 2\ 4\ 4\ 6\ 4\ 9\ 9\ 1$ $9\ 8\ 6\ 6\ 8\ 1\ 1\ 4\ 9\ 1$ $8\ 5\ 3\ 5\ 9\ 2\ 5\ 4\ 1$ $4\ 8\ 8\ 5\ 2\ 7\ 9\ 5$ $3\ 7\ 4\ 7\ 9\ 7\ 5$ $1\ 2\ 2\ 7\ 7\ 3$ $3\ 4\ 9\ 5\ 1$ $7\ 4\ 5\ 6$ $2\ 9\ 2$ $2\ 2$ $4$		$6+9=15=6$ $398,50\ 1056,68\ 317,96$ Dinheiro <b>4</b> $4+6=1$ He $\eta = 5$   H E 5 5 5 5 1 7		
<b>45</b> A Regeneração O 9					
Marte - 16 - 7					

Sabe de quem é o dinheiro, a riqueza, vocês já viram nos cálculos. Do diabo!  
 O ditado mais certo que os evangélicos falam: Deus é o dono do ouro e da prata!

Ouro - 15 12 18 15 - 69 15 6 - 666  
 Prata - 16 18 1 20 1 - 56 = 11 = 74 Lúcifer

Mas é para a regeneração do mundo!



**4 + 11 = 15 Diabo**

**3 12 4 11 5 10 = 45 regeneração**

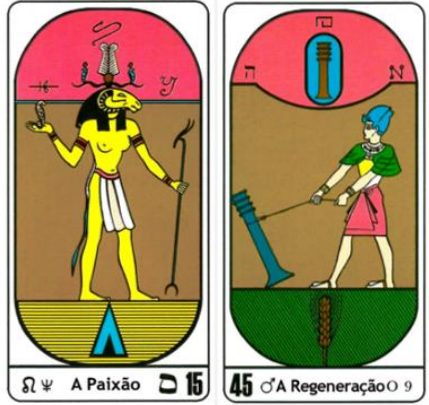

**15 45 = 60**

Aqui me curvo, demonstrando que há alguém maior do que eu, esse, meu pai celestial.

[Metatron – Wikipédia, a enciclopédia livre](#)

Diante disso o anjo recebeu humildemente **60 golpes** de bastão de fogo, para provar que não era Deus. carece de fontes?] Outras aparições de **Metatron** na ...

Nome: ♂ O grande faraó  
 n. em qua., 27 de setembro 693 greg.  
 em Brasília (Distrito Federal), BRAS  
 47w55'47, 15s46'47

Horas: 12:00 LMT  
 Tempo Univ.: 15:11:43  
 Tempo Sid.: 12:25:26



Título: 2.AT 0.0-1 4-Jan-2024

Mapa natal (Método: Astrodienst / Placidus)  
 Signo Solar: Libra  
 Ascendente: Capricórnio

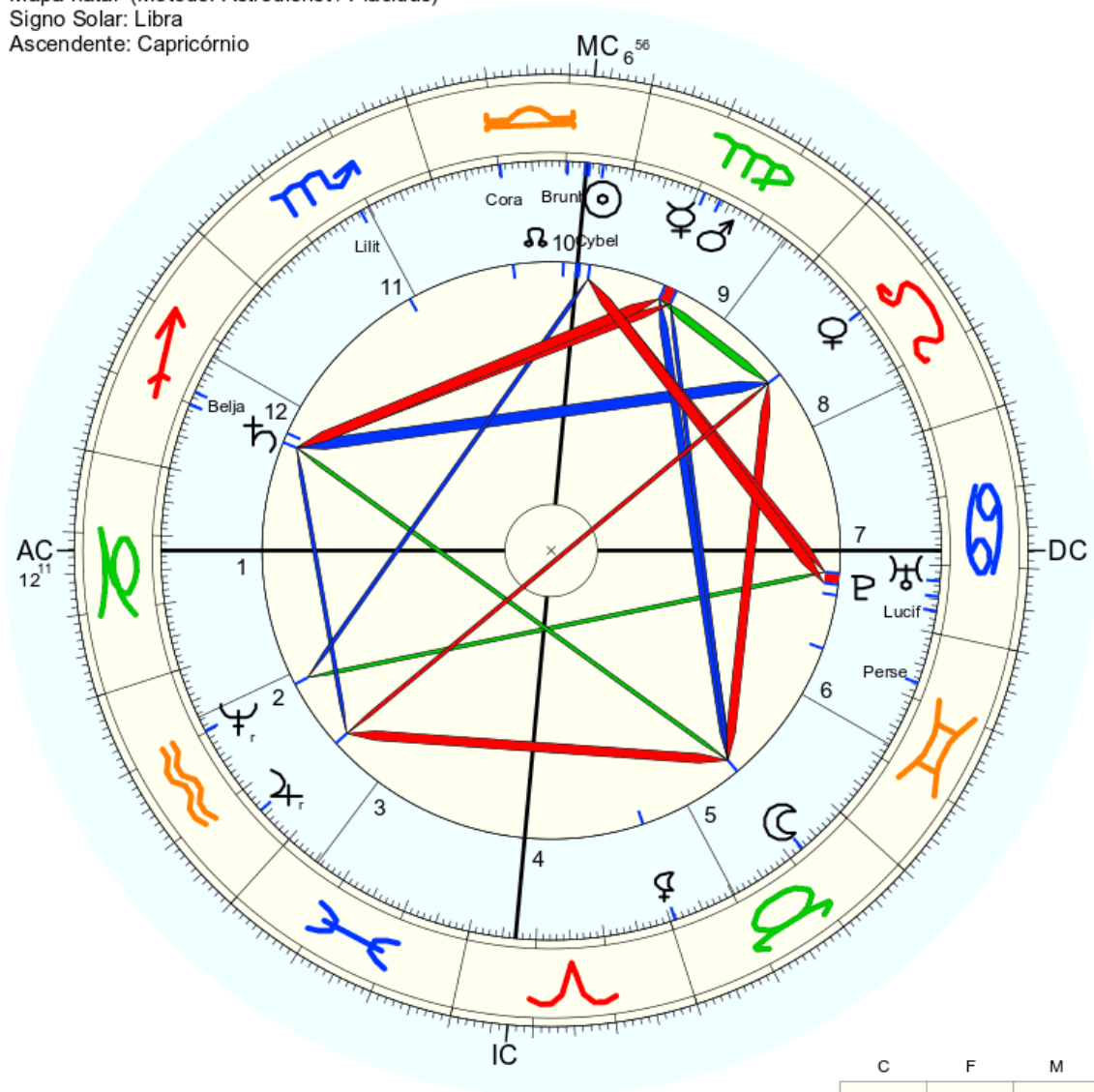

☉ Sol	♏ 4° 26' 48"	Queda
☾ Lua	♏ 22° 15' 48"	Exalt.
☿ Mercúrio	♏ 18° 57' 44"	Dom. Exalt.
♀ Vênus	♏ 19° 52' 6"	
♂ Marte	♏ 16° 26' 35"	
♃ Júpiter	♏ 24° 4' 47"	
♄ Saturno	♏ 20° 9' 30"	
♅ Urano	♏ 7° 40' 53"	
♆ Neptuno	♏ 9° 46' 25"	
♇ Plutão	♏ 5° 23' 57"	
♁ Nodo médio	♏ 9° 43' 56"	
♁ Quiron	não disponível	
♀ Lilith	♏ 0° 43' 19"	
1181 Lilith	♏ 11° 27' 44"	
2340 Hathor	não disponível	
504 Cora	♏ 19° 46' 11"	
399 Persephone	♏ 22° 19' 2"	
1930 Lucifer	♏ 3° 15' 45"	
123 Brunhild	♏ 7° 6' 42"	
1074 Beljawskya	♏ 18° 11' 19"	
65 Cybele	♏ 6° 29' 9"	
♌ AC	♏ 12° 11' 18"	
♌ MC	♏ 6° 56' 7"	

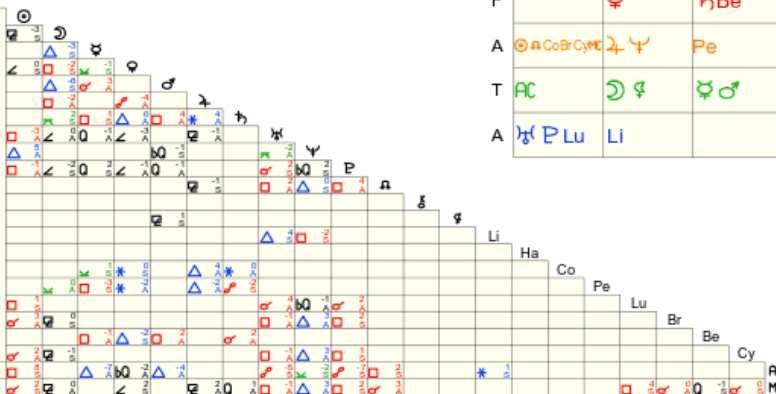

	C	F	M
F		♀	♃Be
A	♁Co♁Cy♁MC	♃♄	Pe
T	♌AC	♏♀	♁♂
A	♁♂♂Lu	Li	

A última vez que entro na blaze, cumpriu com seu papel.  
 Sentir o que realmente acontece no mundo, por onde anda o dinheiro  
 Mas aqui venho para pedir a vocês não isso, mas outra coisa, coisa essa que trará a  
 regeneração do mundo, e que vocês possam exercer isso conforme foram criados



10 11 9 12 9 6 9 3 3 13 12 13 6 12 6 – 134 25 7

Data

25 de julho de 134

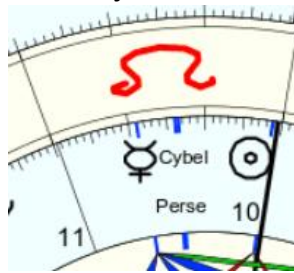

Sol mercúrio Perséfone "Dinheiro"

1 18 13 13 = 45 = 81



Marte – 12 – 3

a m o r  
 1+4 +7+2  
 1 4 7 2  
 5 2 9  
 7 2  
 9

6+9=15=6

Amor

9

9+6 = 6

He 7 = 5

|

H E

5 5

5 5

1

12 – 3



4 + 11 = 15 Diabo



Netuno – 11 – 2

Búfalo preto - Búfalo preto - Búfalo preto - Búfalo preto - Búfalo preto -  
 Búfalo vermelho - Búfalo preto - Búfalo vermelho - Búfalo vermelho -  
 Búfalo preto - Búfalo preto - Búfalo preto - Búfalo vermelho - Búfalo preto  
 - Búfalo vermelho - Búfalo branco

??? negro - ??? negro - ??? negro - ??? negro - ??? negro - ??? vermelho -  
 ??? negro - ??? vermelho - ??? vermelho - ??? negro - ??? negro - Tridente  
 negro - ??? vermelho - ??? negro - ??? vermelho - ??? branco

5	1	5	7	4	4	7	2	2	6	5	5
6	6	3	2	8		9	4	8	2	1	
	3	9	5	1		4	3	1	3		
		3	5	6		7	4	4			
		8	2			2	8				
				1				1			

60 + 1 + 5 = 12 = 3

1

3+1 = 4

60

S A M E C H  
 3 1 4 5 3 5  
 3 1 4 5 3 5  
 4 5 9 8 8  
 9 5 8 7  
 5 4 6  
 9 1  
 1

11 – 2

Nome: ♂ O grande faraó  
 n. em dom., 25 de julho 134 greg.  
 em Brasília (Distrito Federal), BRAS  
 47w55'47, 15s46'47

Horas: 12:00 LMT  
 Tempo Univ.: 15:11:43  
 Tempo Sid.: 8:11:09



Título: 2.AT 0.0-1 4-Jan-2024

Mapa natal (Método: Astrodienst / Placidus)  
 Signo Solar: Leão  
 Ascendente: Escorpião

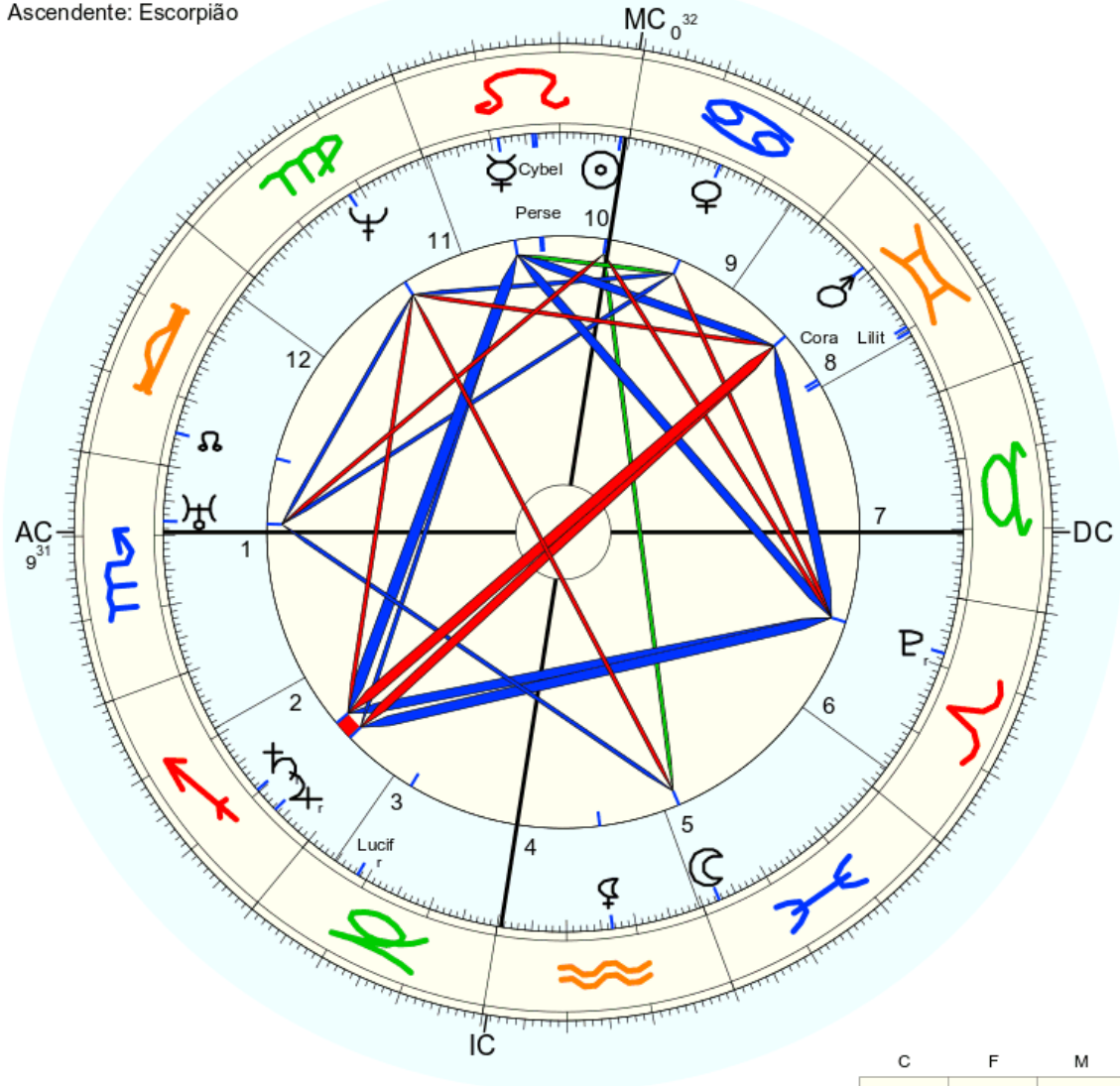

☉ Sol	♌ 1° 14' 20"	Dom.
☾ Lua	♋ 2° 30' 10"	
☿ Mercúrio	♌ 18° 55' 37"	
♀ Vénus	♌ 16° 24' 38"	
♂ Marte	♌ 21° 0' 29"	
♃ Júpiter	♌ 23° 27' 23"r	Dom.
♄ Saturno	♌ 19° 38' 26"r	
♅ Urano	♌ 7° 55' 42"	Exalt.
♆ Neptuno	♌ 11° 50' 1"	Detr.
♇ Plutão	♌ 21° 50' 49"r	
♁ Nodo médio	♌ 25° 6' 2"	
♄ Quiron	não disponível	
♀ Lilith	♋ 16° 36' 58"	
1181 Lilith	♌ 9° 37' 32"	
2340 Hathor	não disponível	
504 Cora	♌ 10° 27' 21"	
399 Persephone	♌ 13° 55' 48"	
1930 Lucifer	♌ 8° 34' 14"r	
65 Cybele	♌ 13° 29' 4"	
AC	♏ 9° 31' 19"	2: ♋ 8° 54' 3: ♌ 4° 43'
MC	♌ 0° 32' 21"	11: ♌ 29° 31' 12: ♌ 3° 19'

	C	F	M
F	♌	♋ PeCyMC ♃ ♄	♌
A	♌	♀	♂ LI Co
T	♌		♋
A	♌	♏ AC	♋

## As seis aleluias

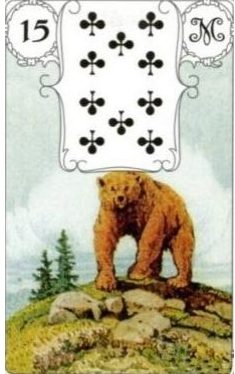
		
	 <p><b>10</b> A Foice</p>	
		<p>Inicialmente na carta 15 eu via 13          Depois da leitura foi a única carta retirada do baralho para me mostrar.</p> <p>Ao virá a carta vi o número 13 virando 15 num jogo de luzes.          Então em vez de 101 inicialmente que estava contando, mostrando algemas</p> <p>101 = braço algema braço          Se tornou então 104 = 5 O hierarca que começou a borbulhar na minha mente.</p>



# Rá, o grande faraó

Em setembro de 2023 fui convidado para uma cerimônia de ayahuasca na casa de um amigo, na qual acabou virando duas, no sábado e domingo.

Durante a cerimônia muita coisa aconteceu.

Certa hora precisava de um rapé, o qual veio com força, e com a força a vontade de vomitar. Eu estava sem nada no estômago, mas a força era tão grande que não conseguia se quer levantar para pegar um copo de água, foi quando sentir algo me dizendo que Beatriz iria me ajudar, mas pensei se tratar de coisa da minha cabeça. Mas ao levantar essa ela vinha em minha direção, então pedi um belo de copo de água.

Ao começar vomitar dentro do balde comecei a ver coisas, uma carta me vinha a cabeça, me dizia que tal carta era a representação de todos ali, mas eu não lembrava da carta, não lembra do desenho da carta e seu nome, o que foi muito estranho pois sei o nome de todas e suas figuras.

Por mais que tentasse, não vinha a mente.

Ao terminar, levantei-me e Nice me encontrou com um punhado de sal o qual colocou em minha mão, falou-me para multiplicar um número por três e depois virá o contrário.

Era  $7 \times 7 \times 7$  – o que dá o seguinte número 343

343 – imperatriz imperador e imperatriz.

Mas não entendia como virá para baixo, o que queria dizer.

Depois disso André me chamou para um jogo de tarot, ao senta-me minhas mão se uniram, as sentia algemadas, e a memória que me veio durante a semana retornou, a da minha segunda obrigação em que me foi dito que meu preto velho Pai João do congo teria a chave da minha libertação, e que ao recebe-la estaria pronto para dá início a algo que eu sabia o que era ao chegar ao ponto previsto.

Então disse: Vovô, se o senhor estiver aqui queria ver se o que vai sair aqui é verdade, pois já encontrei 3 bons cartomantes e dois quiromantes que me disseram a verdade.

Então escutei ele me falando de forma mental: O que verá aqui é o seu destino até o final de tudo.

Eu: Tudo bem, se for verdade, que o senhor se manifeste, não através de mim, mas do André, não importa como, apenas quero um sinal.

Depois do jogo veio o sinal, que foi um ponto, que vocês verão no final e que canto a todos.

Depois disso, pedi ao André para ver seu tarot, queria eu encontrar a carta que não me vinha mente, a não se seu número, o 36, a iniciação.

Sabendo eu apenas que a fita preta que todos estavam no braço tinha ligação com isso, com esse quadro.

Ele permitiu, mas quem disse que a carta estava lá, não estava.

Eu olhei por três vezes consecutivas, até que na terceira vez via todas as cartas como se fossem fitas de cristal, mas estavam numa ordem que mostrava minha caminha no futuro, mas a carta 36 não estava lá.

E foi nesse momento que sentir que a dona Quitéria precisava tirar 12 chaves, o que não ocorreu, infelizmente!

No dia seguinte ao ir embora, ao atravessar o portão lembrei da carta, era a carta a iniciação, e então a virei para baixo.



A representação do 343 na carta 63

E entendi que não havia mérito ali para tal iniciação!

Rá – 19  
 Sol – 46  
 19 46 – 65 2

## 65 Cibeles – Wikipédia, a enciclopédia livre

Cibeles (asteroide 65) é um asteroide da cintura principal com um diâmetro de 237,26 quilômetros, a 3,07294139 UA. Possui uma excentricidade de 0,10497506 e ...

### Data

2 de fevereiro de 65

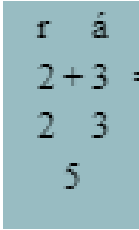
 <p>37 A Arte e A Ciência 11  <b>Sol – 14 – 5</b></p>		<p>9+1=10=1      Rá      Ana Beatriz André Douglas Lucas Nice Renato  <b>5</b>      5+1 = 6      P 100  <small>30,0 60,0 90,0</small>                 K O P H      2 7 8 5      2 7 8 5      9 6 4      6 1      7      14 – 5</p>
--	---	--

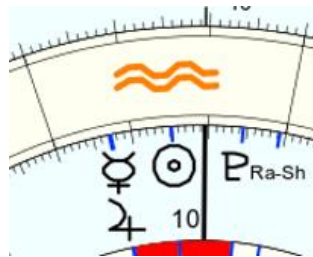

Sol mercúrio júpiter plutão "YHWH"

Ana Beatriz André Douglas Lucas Nice Renato

97 42 79 56 31 73 = 9 7 4 2 7 9 5 6 3 1 7 3 – **63**

97 42 79 56 31 73 = 7 6 7 2 4 10 = **36**

97 42 79 56 31 73 – invertendo - 37 31 65 97 42 79

**14 22 2 25 0 = 36**

**14 22 2 25 0 = 63**

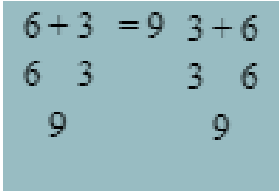
 <p>36 A Iniciação H 9  <b>Marte - 8</b></p>	 <p><b>Pirâmide</b>      Ana Beatriz André Douglas Lucas Nice Renato      8 6 7 7 4 6 - 6 4 7 7 6 8      9 9 9 9      9 9 9      9 9      9</p>	<p>8+9=17=8      63      36      97 42 79 56 31 73      37 31 65 97 42 79      8 6 7 7 4 6 - 6 4 7 7 6 8  <b>9</b>      9 + 8 = 8      Tsaddi ♁ = 90      T S A D D I      4 3 1 4 4 1      4 3 1 4 4 1      7 4 5 8 5      2 9 4 4      2 4 8      6 3      9  <b>26 – 8</b></p>
---	--	---



9+7+4+2+7+9+5+6+3+1+7+3  
 9 7 4 2 7 9 5 6 3 1 7 3  
 7 2 6 9 7 5 2 9 4 8 1  
 9 8 6 7 3 7 2 4 3 9  
 8 5 4 1 1 9 6 7 3  
 4 9 5 2 1 6 4 1  
 4 5 7 3 7 1 5  
 9 3 1 1 8 6  
 3 4 2 9 5  
 7 6 2 5  
 4 8 7  
 3 6  
 9

8+9=17=8  
 63  
 36  
 97 42 79 56 31 73  
 37 31 65 97 42 79  
 8 6 7 7 4 6 - 6 4 7 7 6 8  
**9**  
 8+9 = 8  
 Aleph א = I  
 22,5 45,0 87,5 90,0  
 I I I I  
 A L E P H  
 1 3 5 8 5  
 1 3 5 8 5  
 4 8 4 4  
 3 3 8  
 6 2  
 8  
 17 - 8

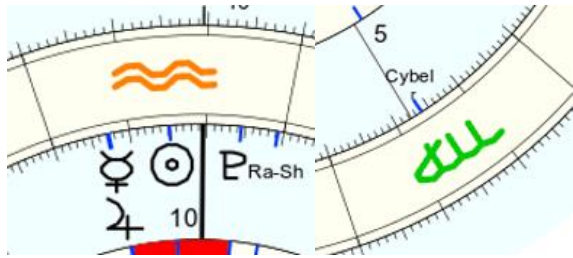

Sol mercúrio júpter plutão "YHWH" - "dinheiro"

14 22 2 25 0 - 13 = 76

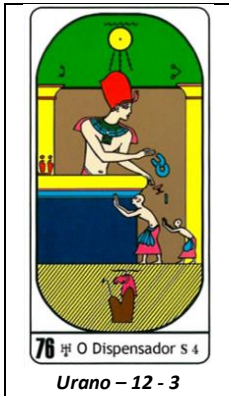

Aleluia Aleluia Aleluia Aleluia Aleluia Aleluia  
 9 8 1 4 4 2 7 9 8 1  
 8 9 5 8 6 9 7 8 9  
 8 5 4 5 6 7 6 8  
 4 9 9 2 4 4 5  
 4 9 2 6 8 9  
 4 2 8 5 8  
 6 1 4 4  
 7 5 8  
 3 4  
 7

1+4=5  
 Aleluia Aleluia Aleluia Aleluia Aleluia Aleluia  
 Lúcifer  
**7**  
 5+7=3  
 Nun נ = 50  
 45,0 90,0  
 I I  
 N U N  
 5 6 5  
 5 6 5  
 2 2  
 4  
 12 - 3

**A mão de Deus**



A energia delas entrou em estado de unidade.  
 43  
 Fogo - 7 15 7 15 - 43  
 Hathor - 8 1 2 8 6 9 - 34  
 Lilith - 3 9 3 9 2 8 - 34  
 43 = 34  
**7**

m2 = 7  
 Void  
 Aleluia Aleluia Aleluia Aleluia Aleluia Aleluia  
 Lúcifer  
**7**  
 77 = 77 Hathor / Lilith = 14 - 5  
 Vau ו = 6  
 V A U  
 6 1 6  
 6 1 6  
 7 7  
 5  
**16 - 7**

**Cybele**  
Main Belt Asteroid

Also known as (65) Cybele 1949 YQ

Magnitude 12.89  
Distance 3.05 AU  
Ra/Dec 03h 46m 31.4s +15° 21' 24.5"  
Az/Alt 278° 18' 02.1" -32° 57' 47.3"  
Visibility Rise: 15:22 Set: 02:48

Cybele (SIB-ə-lee; Phrygian: *Matar Kubileya/Kubeleya* "Kubileya/Kubeleya Mother", perhaps "Mountain Mother", Lydian *Kuvava*; Greek: ... [more on wikipedia](#))

2024-01-04 05:07:25

Taguatinga

**Hathor**  
Aten Asteroid

Also known as (2340) Hathor 1976 UA

Magnitude 21.96  
Distance 1.41 AU  
Ra/Dec 21h 04m 11.9s -14° 49' 29.5"  
Az/Alt 124° 56' 30.6" -39° 05' 23.7"  
Visibility Rise: 08:07 Set: 20:40

Hathor (Ancient Egyptian: *ḥwt-ḥt*, lit. "House of Horus", Ancient Greek: Ἄθούρ *Hathōr*, Coptic: ⲬⲁⲮⲟⲣ ... [more on wikipedia](#))

2024-01-04 05:07:25

Taguatinga

**Lilith**  
Main Belt Asteroid

Also known as (1181) Lilith A914 BA 1927  
CQ 1925 QF 1943 WC 1953 CA 1964 PG

Magnitude 17.43  
Distance 3.72 AU  
Ra/Dec 15h 27m 05.8s -21° 56' 35.9"  
Az/Alt 105° 44' 19.4" +38° 15' 30.6"  
Visibility Rise: 02:20 Set: 15:11

Lilith (Hebrew: לילית, romanized: *Lilith*), also spelt *Lilit*, *Lilitu*, or *Lilis*, is a female figure in Mesopotamian... [more on wikipedia](#))

2024-01-04 05:07:25

Taguatinga

**Hathor Lilith**

-14° 49' 29.5"	-21° 56' 35.9"
-39° 05' 23.7"	+38° 15' 30.6"

14 49 29.5 – 39 05 23.7 / 21 56 35.9 – 38 15 30.7

Essa carta a recebi em 26 de julho de 2020.

Sabia eu na época que a usaria uma única vez, não sabi quando o faria. Mas sabia que a usaria uma única vez, pois representava a unificação da energia da mãe divina.

E hoje, foi quando lembrei dela...

**Futuramente disponibilizo o documento de nome – Carta de tarot 100 – 26 de julho de 2020  
Demonstrando como foi realizado**

	<p>A energia da mãe divina entrou em estado de unidade. Dia 4 de janeiro de 2024 As 5:07 AM</p>	<p>m2 = 7  Void Aleluia Aleluia Aleluia Aleluia Aleluia Lúcifer 14 49 29.5 – 39 05 23.7 21 56 35.9 – 38 15 30.7 <b>7</b>  77 = 77 Hathor / Lilith = 14 – 5 Vau } = 6  V A U 6 1 6 6 1 6 7 7 5  <b>16 - 7</b></p>
--	---	--

+15° 21' 24.5"	-14° 49' 29.5"	-21° 56' 35.9"
-32° 57' 47.3"	-39° 05' 23.7"	+38° 15' 30.6"

15 21 24.5 – 32 57 47.3 / 14 49 29.5 – 39 05 23.7 / 21 56 35.9 – 38 15 30.7

**170 10 1 – 111 unidade**

**Signos de Touro, a vaca, Capricornio, a montanha do kumara.  
E Lilith em Libra, a justiça sendo feita**

	<p>a j u s t i ç a 1+1+6+3+4+1+6+1 1 1 6 3 4 1 6 1 2 7 9 7 5 7 7 9 7 7 3 3 5 7 5 1 6 8 3 6 7 5 9 4 3 4 7 2</p>	<p>1 + 1 = 2 A justiça <b>2</b>  2 + 2 = 4 Aleph } = 1  A L E P H 1 3 5 8 5 1 3 5 8 5 4 8 4 4 3 3 8 6 2 8 <b>13</b></p>
--	--	---



Nome: Rá  
 data: seg., 2 de fevereiro 65 greg.  
 em Brasília (Distrito Federal), BRAS  
 47w55'47, 15s46'47

Horas: 12:00 LMT  
 Tempo Univ.: 15:11:43  
 Tempo Sid.: 20:51:56



Título: 2.AT 0.0-1 15-Aug-2023

Mapa de evento (Método: Astrodiens / Placidus)  
 Signo Solar: Aquário  
 Ascendente: Touro

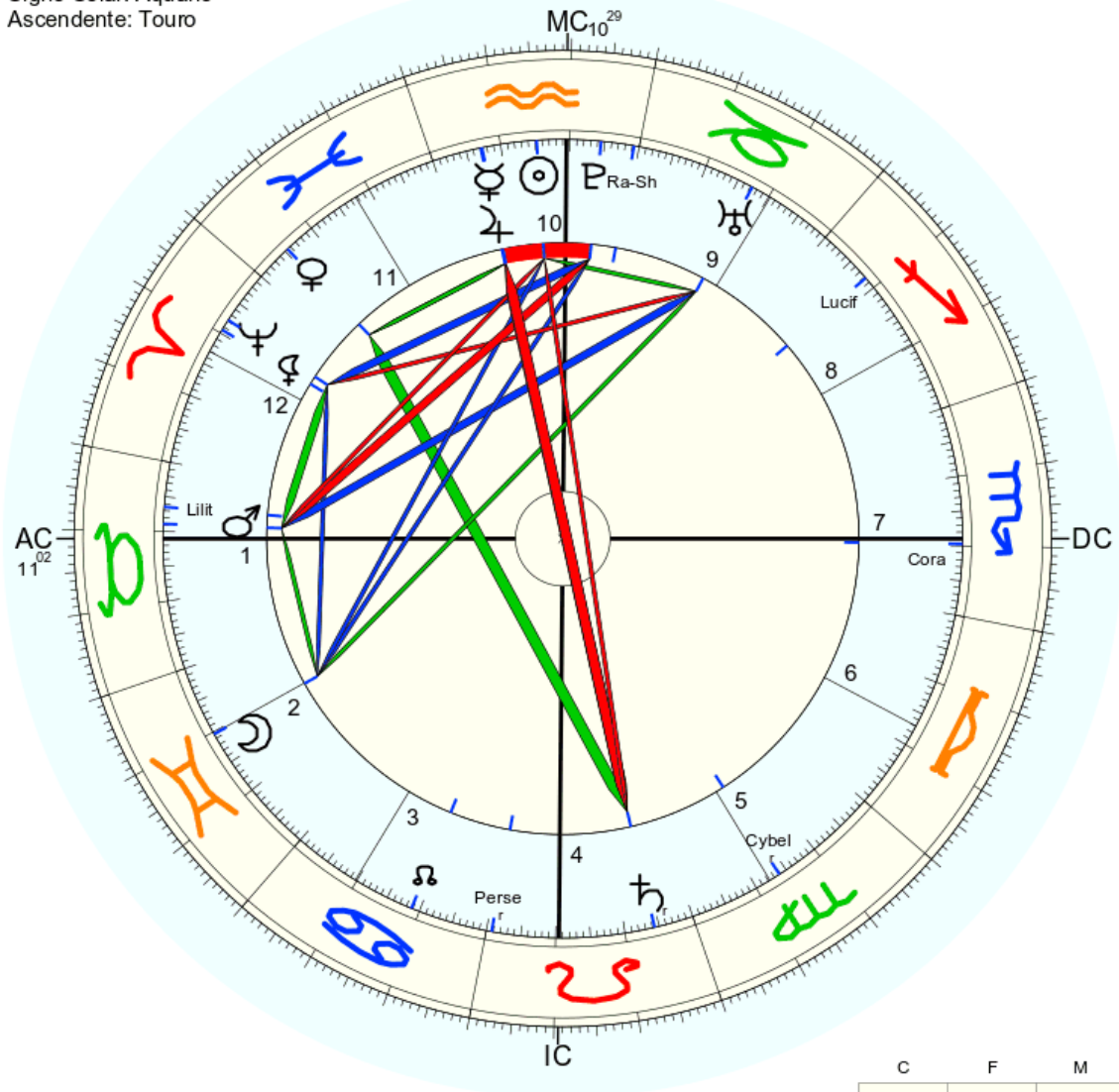

☉ Sol	♈ 14° 47' 7"	Detr.	
☾ Lua	♉ 10° 20' 23"		
☿ Mercúrio	♈ 22° 41' 17"		
♀ Vênus	♈ 24° 32' 7"	Exalt.	
♂ Marte	♈ 8° 54' 4"	Detr.	
♃ Júpiter	♈ 22° 52' 46"		
♄ Saturno	♈ 24° 19' 6"r	Detr.	
♅ Urano	♏ 12° 44' 18"		
♆ Neptuno	♏ 7° 49' 49"		
♇ Plutão	♏ 5° 31' 28"		
♁ Nodo médio	♈ 18° 47' 43"		
♄ Quiron	não disponível		
♀ Lilit	♏ 9° 28' 47"		
1181 Lilit	♏ 6° 27' 37"		
2340 Hathor	não disponível		
504 Cora	♈ 10° 17' 44"		
399 Persephone	♏ 0° 46' 19"r		
1930 Lucifer	♏ 21° 47' 12"		
2100 Ra-Shalom	♏ 0° 45' 1"		
65 Cybele	♏ 13° 50' 42"r		
AC:	♈ 11° 1' 49"	2: ♉ 10° 14'	3: ♊ 9° 46'
MC:	♈ 10° 28' 44"	11: ♏ 12° 14'	12: ♏ 13° 4'

	C	F	M
F	♀ ♃	♃ Pe	Lu
A		♃ ♁ PRAT ♃	
T	♃	♂ LI AC	Cy
A	♁	Co	♀

Nome: ♂ Justiça  
 n. em qui., 4 de janeiro 2024  
 em Brasília (Distrito Federal), BRAS  
 47w55'47, 15s46'47

Horas: 5:07  
 Tempo Univ.: 8:07  
 Tempo Sid.: 11:49:03



Título: 2.AT 0.0-1 4-Jan-2024

Mapa natal (Método: Astrodienst / Placidus)  
 Signo Solar: Capricórnio  
 Ascendente: Capricórnio

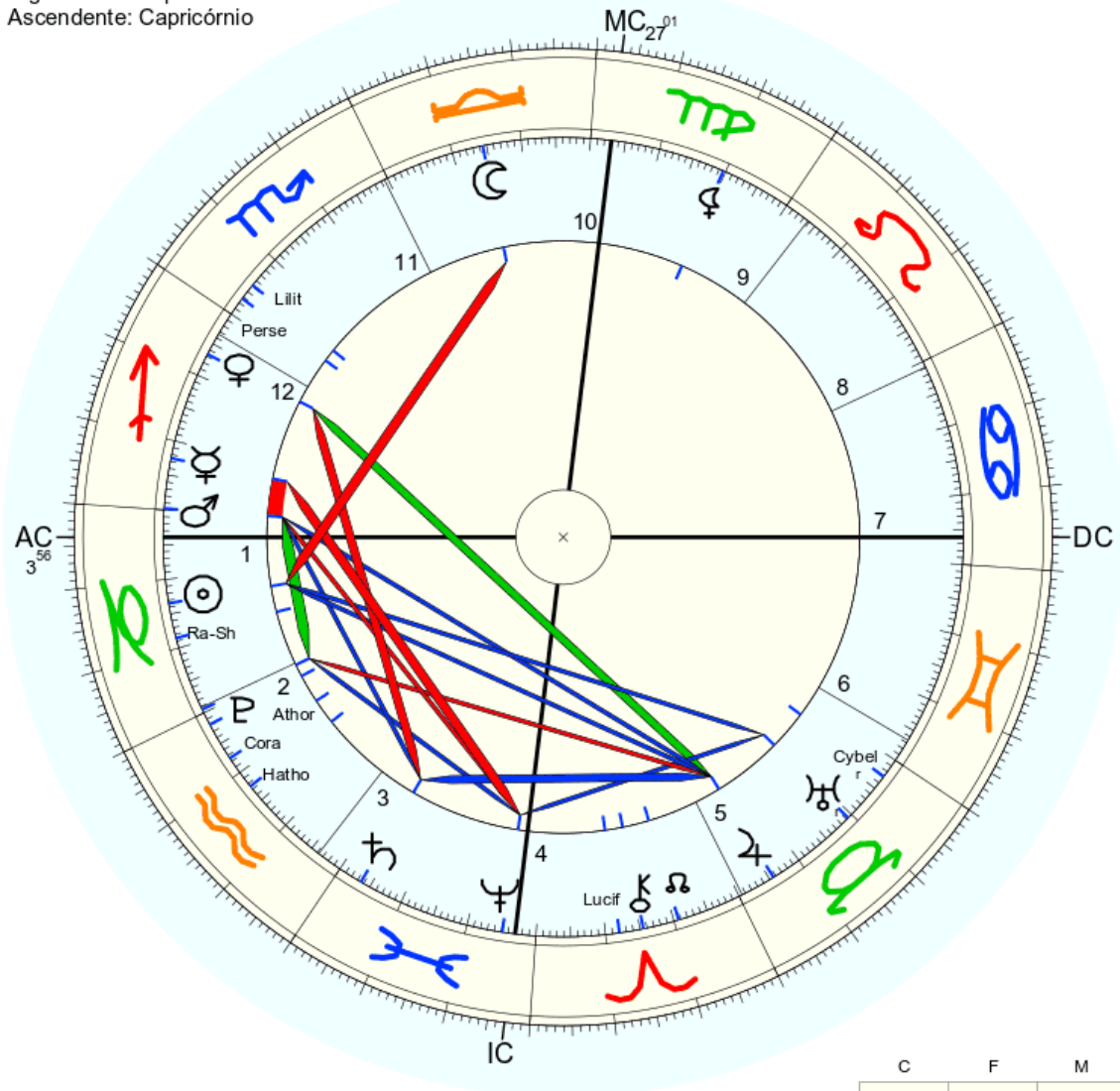

☉ Sol	♑ 13° 26' 28"		
☾ Lua	♑ 15° 32' 55"		
☿ Mercúrio	♑ 22° 32' 3"	Detr.	
♀ Vénus	♑ 6° 40' 37"		
♂ Marte	♑ 29° 47' 15"		
♃ Júpiter	♑ 5° 36' 43"		
♄ Saturno	♑ 3° 32' 42"		
♅ Urano	♑ 19° 18' 54"r	Queda	
♆ Neptuno	♑ 25° 7' 40"	Dom.	
♇ Plutão	♑ 29° 27' 43"		
♁ Nodo médio	♑ 20° 42' 0"		
♁ Quiron	♑ 15° 28' 57"		
♀ Lilith	♑ 10° 20' 41"		
1181 Lilith	♑ 24° 50' 25"		
2340 Hathor	♑ 12° 29' 0"		
504 Cora	♑ 7° 29' 25"		
399 Pheosphone	♑ 27° 16' 1"		
1930 Lucifer	♑ 12° 0' 43"		
65 Cybele	♑ 27° 7' 47"r		
2100 Ra-Shalom	♑ 18° 32' 55"		
161 Athor	♑ 1° 53' 15"		
♑	♑ 3° 55' 38"	♑ 29° 7'	♑ 26° 15"
♑	♑ 27° 0' 57"	♑ 0° 29'	♑ 3° 24"

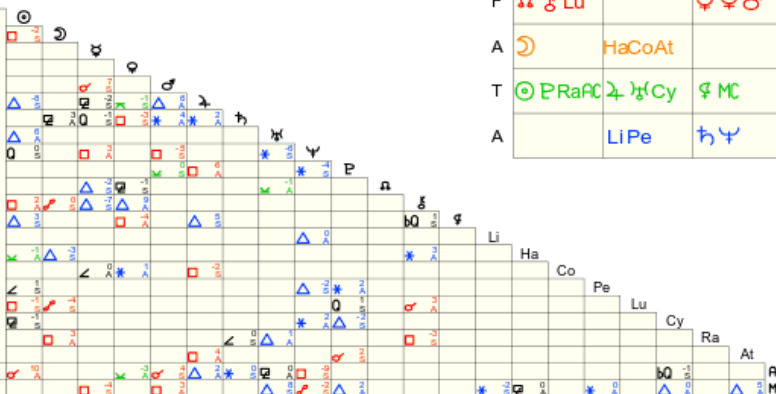

	C	F	M
F	♑ ♀ Lu		♑ ♀ ♂
A	♑	HaCoAt	
T	♑ ♀ Ra ♀ ♀ Cy	♑ ♀ MC	
A		Li Pe	♑ ♀

# One piece

Um pedaço, a unidade

## Gorosei Saturno



### Capítulo 1094



[VER IMAGEM](#)

### Informações do Capítulo

**Volume:**  
TBA

**Capítulo:**  
1094

**Título em Japonês:**  
"五老星" 科学防衛武神ジェイガルシア・サターン 聖

**Título Romanizado:**  
"Gorōsei" Kagaku Bōei Bujin Jeigarushia Satān Sei

**Título Panini:**  
TBA

**Título Manga Plus:**  
"Gorosei" São Jaygarcia Saturn, Deus da Guerra da Ciência e Defesa"

**Páginas:**  
19

**Data de Lançamento:**  
9 de outubro de 2023

Asteróide 1094

1094 Siberia – Wikipédia, a enciclopédia livre

Siberia (asteróide **1094**) é um asteróide da cintura principal com um diâmetro de 18,05 quilômetros, a 2,2016554 UA. Possui uma excentricidade de 0,1348613 e ...

Data

10 de outubro de 2023

No caso do Japão, algumas datas é adicionado um dia devido ao fuso-horário

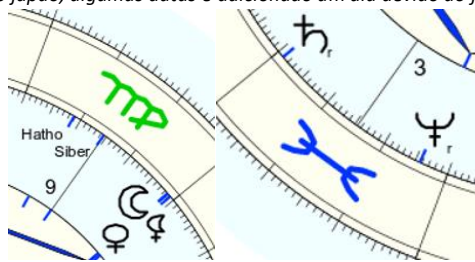

Saturno em oposição direita as mães divinas. Em peixe, tirando as pessoas da ilusão  
Lua Vênus Hathor Lilith "1094" – Saturno netuno

**1 1 21 0 15 – 1 25 = 64**

<p>64 A Veemência A I Sol – 17 – 8</p>	<p>5 5 5 5 5 z u u u m 5+5+5+5+5+7+6+6+4 5 5 5 5 5 7 6 6 6 4 1 1 1 1 3 4 3 3 1 2 2 2 4 7 7 6 4 4 4 6 2 5 4 1 8 1 8 7 9 5 9 9 6 7 5 9 6 4 3 6 1 7 7 8 6</p>	<p>1+1=2 55555 zuuum <b>6</b> 2+6 = 26 YHWH – 8 Beth ב = 2       B E T H 2 5 4 5 2 5 4 5 7 9 9 7 9 7 8 2 7 9 – 26 YHWH – 8</p>
--	--	--



Nome: ♂ Saturno  
 n. em ter., 10 de outubro 2023  
 em Brasília (Distrito Federal), BRAS  
 47w55'47, 15s46'47

Horas: 12:00  
 Tempo Univ.: 15:00  
 Tempo Sid.: 13:04:07



Título: 2.AT 0.0-1 4-Jan-2024

Mapa natal (Método: Astrodienst / Placidus)  
 Signo Solar: Libra  
 Ascendente: Capricórnio

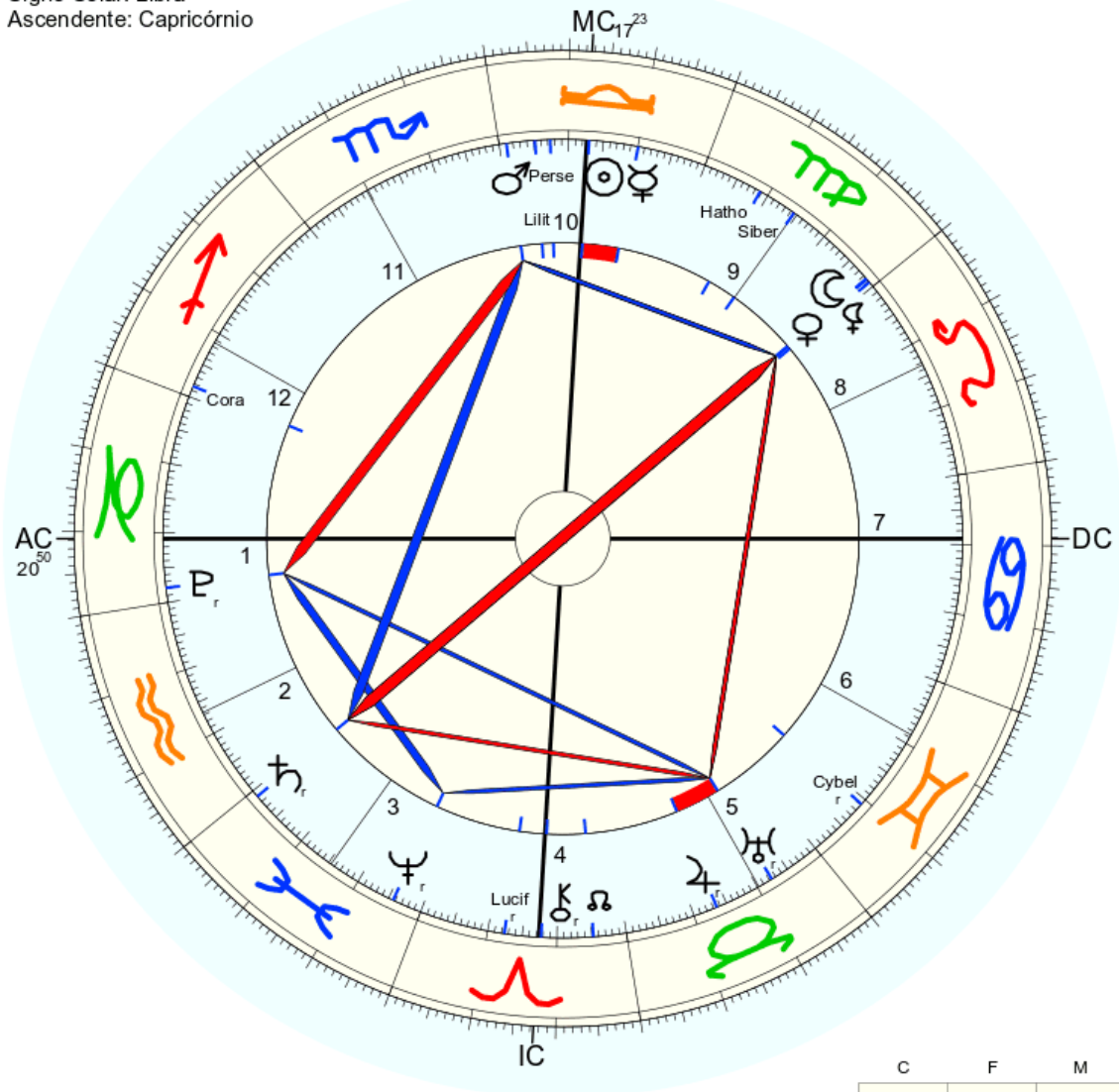

☉ Sol	♏ 17° 2' 50"	Queda	
☾ Lua	♐ 1° 27' 59"		
☿ Mercúrio	♏ 9° 56' 37"		
♀ Vênus	♏ 1° 21' 30"	Queda	
♂ Marte	♏ 28° 57' 27"	Detr.	
♃ Júpiter	♏ 13° 29' 59"r		
♄ Saturno	♏ 1° 1' 26"r		
♅ Urano	♏ 22° 21' 47"r	Queda	
♆ Neptuno	♏ 25° 42' 13"r	Dom.	
♇ Plutão	♏ 27° 53' 31"r		
♁ Nodo médio	♏ 25° 14' 18"		
♁ Quiron	♏ 17° 42' 30"r		
♀ Lilith	♏ 0° 47' 26"		
1181 Lilith	♏ 24° 49' 54"		
2340 Hathor	♏ 21° 14' 9"		
504 Cora	♏ 28° 23' 23"		
399 Perséphone	♏ 22° 38' 47"		
1930 Lucifer	♏ 12° 25' 7"r		
65 Cybele	♏ 9° 10' 8"r		
1094 Siberia	♏ 15° 30' 16"		
AC:	♏ 20° 49' 59"	2: ♏ 16° 39'	3: ♏ 15° 25'
MC:	♏ 17° 23' 10"	11: ♏ 20° 12'	12: ♏ 21° 25'

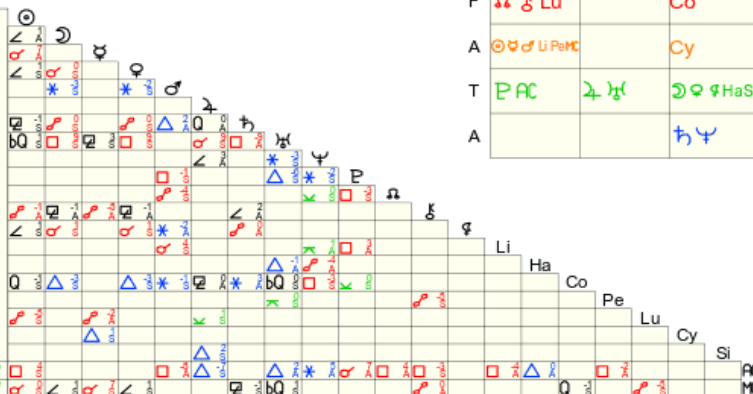

	C	F	M
F	♏ ♃ Lu		♏ Co
A	♏ ♃ Li Pe MC		♏ Cy
T	♏ ♃ AC	♏ ♃ ♃	♏ ♃ ♃ Ha Si
A			♏ ♃ ♃



## O fim

Apesar do nome da banda ser “Fim do Mundo”, a vibe desta banda é boa. Eles estão na estrada desde 2005. Esta banda de rock japonesa é formada por:

- Nakajin: Vocalista/Composição de Letras
- Fukase: Líder da Banda/Produção Musical
- Saori: Compositora das letras. Toca vários instrumentos
- DJ Love (O Palhaço) XD: Direção de som

Agora é oficial!!!

Neste sábado agora, dia 2 de Setembro, será lançada a 25ª abertura de One Piece. Ela será tocada pela banda “circense” **Sekai no Owari** e o nome da música será “**Saikyo Tokuten-ten**” (Atingindo o Auge/Ponto mais Alto)

## Atingindo o Auge/Ponto mais Alto

Eu fiz da minha fraqueza uma aliada  
Porque agora eu posso voar mais alto do que qualquer um  
Eu não quero ficar parado em um lugar como este  
As coisas que são perdidas não brilham mais  
E quando você se sentir perdido em algum lugar  
E se meu coração estiver à deriva.  
E eu não conseguir encontrar em você...  
...nem sua gentileza e nem sua força.  
Eu já sei!  
É quando chegar a hora do amanhecer  
Rumo até o ponto mais alto.  
Vamos correr de uma vez por todas. YEAH  
Aposto que você está paralisado de rir, né?  
Porque aqueles dias e aquela dor são passado.  
Talvez, enquanto nos tornamos inimigos do mundo...  
... permaneceremos de pé com as pernas bambas. YEHA  
Siga em frente um pouco mais, por favor.

**Agora é hora de ressuscitar, a hora de despertar é agora**

## A fruta do diabo



Os personagens dos animes, os protagonistas tem um selo como já o disse. Mas um desses selos já foi aglutinado por vosso psiquismo. Esse selo é demonstrado na índole dos personagens que seguem a justiça, a lealdade, a amizade, o amor, a fidelidade, a coragem...

# Luffy

Monkey D. Luffy – 83 4 70 – 157  
Monkey Douglas Luffy – 83 79 70 - 232  
1 57 2 32 = 92 Maitreya = 74 Lúcifer



Diabo = 31  
Gear – 1 5 1 18 – 31  
Gear 5  
31 5 - 36  
Zuum  
26 21 21 21 13 – 102  
Total  
36 102 – 138 12 3



Fandom

[https://onepiece.fandom.com/wiki/Vontade\\_de\\_D](https://onepiece.fandom.com/wiki/Vontade_de_D)

## Vontade de D. | One Piece Wiki | Fandom

A "Família dos D.", é um **mistério** em torno **de** algumas pessoas que têm a inicial do meio "D." em seus nomes. O conceito **de** aqueles que possuem a "D" são ...



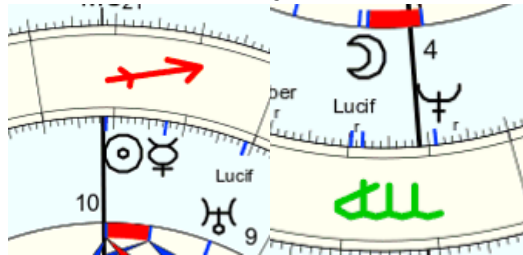

**Data**  
**12 de dezembro de 138**  
**12 de março de 138**



Sol mercúrio urano "Lúcifer" – Lua netuno Lúçifer

**21 12 1 0 – 11 20 10 = 75 Satanás**

 <p><b>75</b> ♃ A Generosidade R 3  <b>Júpiter – 23 – 5</b></p>	<p>Vogal consoante 75</p> <pre> 3 +3 +8 +2 =7 8 +1 +5 =5 1 ú c i f e r 3+8+3+1+8+5+2 =3 3 8 3 1 8 5 2 2 2 4 9 4 7 4 6 4 4 2 1 1 8 6 2 9 5 2 5 7 </pre>	<p>9+3=12=3</p> <p>Lúçifer  <b>7</b></p> <p>3+7=1</p> <p>Mem <b>7</b> = 40</p> <p><b>M E M</b>  4 5 4  4 5 4  9 9  9  <b>14 - 5</b></p>
--	--	---

 <p><b>75</b> ♃ A Generosidade R 3  <b>Júpiter – 16 – 7</b></p>	<pre> m o n k e y d o u g l a s l u f f y 4+7+5+2+5+1+4+7+6+3+3+1+3+3+6+8+8+1 4 7 5 2 5 1 4 7 6 3 3 1 3 3 6 8 8 1 2 3 7 7 6 5 2 4 9 6 4 4 6 9 5 7 9 5 1 5 4 2 7 6 4 6 1 8 1 6 5 3 7 6 6 9 6 9 4 1 1 7 9 9 7 2 8 1 3 6 6 6 4 5 2 8 7 9 7 9 1 9 9 3 3 1 9 7 1 6 7 7 7 1 1 3 6 4 1 7 8 7 4 5 5 8 2 9 1 5 8 6 6 2 9 1 4 1 1 6 4 5 3 8 2 1 5 5 7 1 9 8 2 1 3 6 1 8 1 8 1 3 4 9 7 9 9 9 4 7 4 7 9 9 4 2 2 2 9 4 6 4 4 4 1 1 8 5 2 9 7 2 9 </pre>	<p>9+3=12=3</p> <p>Luffy  Monkey D.Luffy  Monkey Douglas .Luffy  <b>9</b></p> <p>3+9=3</p> <p>Mem <b>9</b> = 40</p> <p><b>M E M</b>  4 5 4  4 5 4  9 9  9  <b>16 - 7</b></p>
--	--	--

**Luminus**

Lúçifer **7**

Luffy  
Monkey D.Luffy  
Monkey Douglas .Luffy **9**

Douglas  
**4 15 21 7 12 1 19 - 79**







## One piece – eu sou eu

Eu sou eu

$5\ 21 - 19\ 15\ 21 - 5\ 21 = 26\ 55\ 26 - 2\ 6\ 5\ 5\ 2\ 6 = 26\ YHWH$

Kaidou – a representação da loja negra na figura do dragão.



26 55 26

8 10 26 – 8 1 26 – **818**

### [818 Kapteynia – Wikipédia, a enciclopédia livre](#)

Kapteynia (**asteroide 818**) é um asteroide da cintura principal com um diâmetro de 49,45 quilômetros, a 2,8562955 UA. Possui uma excentricidade de 0,0979214 e ...

**Data**  
**8 de janeiro de 26**

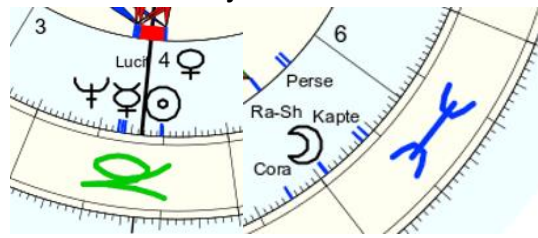

Sol mercúrio vênus netuno Lúçifer – lua Perséfone YHWH “Eu sou Eu”

**19 13 19 12 13 – 1 8 1 7 = 48**

	<table border="1" style="margin: auto;"> <tr><td>y</td><td>h</td><td>w</td><td>h</td></tr> <tr><td>1</td><td>5</td><td>6</td><td>5</td></tr> <tr><td>1</td><td>5</td><td>6</td><td>5</td></tr> <tr><td>6</td><td>2</td><td>2</td><td></td></tr> <tr><td>8</td><td>4</td><td></td><td></td></tr> <tr><td>3</td><td></td><td></td><td></td></tr> </table>	y	h	w	h	1	5	6	5	1	5	6	5	6	2	2		8	4			3				<p>9+3=12=3</p> <p>YHWH</p> <p><b>3</b></p> <p>3+3=6</p> <p><b>Cheth</b> ח = 8</p> <table style="margin: auto;"> <tr><td>1</td><td>1</td><td>1</td><td>1</td></tr> <tr><td>C</td><td>H</td><td>E</td><td>T</td><td>H</td></tr> <tr><td>3</td><td>5</td><td>5</td><td>4</td><td>5</td></tr> <tr><td>3</td><td>5</td><td>5</td><td>4</td><td>5</td></tr> <tr><td>8</td><td>1</td><td>9</td><td>9</td><td></td></tr> <tr><td>9</td><td>1</td><td>9</td><td></td><td></td></tr> <tr><td>1</td><td>1</td><td></td><td></td><td></td></tr> <tr><td>2</td><td></td><td></td><td></td><td></td></tr> </table> <p><b>6 8 11 – 26 YHWH</b></p>	1	1	1	1	C	H	E	T	H	3	5	5	4	5	3	5	5	4	5	8	1	9	9		9	1	9			1	1				2				
y	h	w	h																																																														
1	5	6	5																																																														
1	5	6	5																																																														
6	2	2																																																															
8	4																																																																
3																																																																	
1	1	1	1																																																														
C	H	E	T	H																																																													
3	5	5	4	5																																																													
3	5	5	4	5																																																													
8	1	9	9																																																														
9	1	9																																																															
1	1																																																																
2																																																																	

Júpiter sol lua – 15 1 19 – 15 1 1 9 – 26 YHWH

**O triunfo**

818 Kapteynia ♃ 7° 46' 58"

	<table border="1" style="margin: auto;"> <tr><td>e</td><td>u</td><td>s</td><td>o</td><td>u</td><td>e</td><td>u</td></tr> <tr><td>5</td><td>6</td><td>3</td><td>7</td><td>6</td><td>5</td><td>6</td></tr> <tr><td>5</td><td>6</td><td>3</td><td>7</td><td>6</td><td>5</td><td>6</td></tr> <tr><td>2</td><td>9</td><td>1</td><td>4</td><td>2</td><td>2</td><td></td></tr> <tr><td>2</td><td>1</td><td>5</td><td>6</td><td>4</td><td></td><td></td></tr> <tr><td>3</td><td>6</td><td>2</td><td>1</td><td></td><td></td><td></td></tr> <tr><td>9</td><td>8</td><td>3</td><td></td><td></td><td></td><td></td></tr> <tr><td>8</td><td>2</td><td></td><td></td><td></td><td></td><td></td></tr> <tr><td>1</td><td></td><td></td><td></td><td></td><td></td><td></td></tr> </table>	e	u	s	o	u	e	u	5	6	3	7	6	5	6	5	6	3	7	6	5	6	2	9	1	4	2	2		2	1	5	6	4			3	6	2	1				9	8	3					8	2						1							<p>7+7=14=5</p> <p>Eu sou eu</p> <p>Eu sou eu - YHWH</p> <p><b>1</b></p> <p>1+5=6</p> <p><b>7</b></p> <table style="margin: auto;"> <tr><td>Z</td><td>A</td><td>Y</td><td>I</td><td>N</td></tr> <tr><td>7</td><td>1</td><td>1</td><td>1</td><td>5</td></tr> <tr><td>7</td><td>1</td><td>1</td><td>1</td><td>5</td></tr> <tr><td>8</td><td>2</td><td>2</td><td>6</td><td></td></tr> <tr><td>1</td><td>4</td><td>8</td><td></td><td></td></tr> <tr><td>5</td><td>3</td><td></td><td></td><td></td></tr> <tr><td>8</td><td></td><td></td><td></td><td></td></tr> </table> <p><b>21 – 3</b></p>	Z	A	Y	I	N	7	1	1	1	5	7	1	1	1	5	8	2	2	6		1	4	8			5	3				8				
e	u	s	o	u	e	u																																																																																														
5	6	3	7	6	5	6																																																																																														
5	6	3	7	6	5	6																																																																																														
2	9	1	4	2	2																																																																																															
2	1	5	6	4																																																																																																
3	6	2	1																																																																																																	
9	8	3																																																																																																		
8	2																																																																																																			
1																																																																																																				
Z	A	Y	I	N																																																																																																
7	1	1	1	5																																																																																																
7	1	1	1	5																																																																																																
8	2	2	6																																																																																																	
1	4	8																																																																																																		
5	3																																																																																																			
8																																																																																																				

1930 Lucifer ♃ 13° 26' 44"  
2100 Ra-Shalom ♃ 1° 4' 13"  
818 Kapteynia ♃ 7° 46' 58"

Lúçifer YHWH “Eu sou eu”

**22° 17' 55" = 22 O regresso**

	<table border="1" style="margin: auto;"> <tr><td>l</td><td>ú</td><td>c</td><td>i</td><td>f</td><td>e</td><td>r</td><td>y</td><td>h</td><td>w</td><td>h</td></tr> <tr><td>3</td><td>8</td><td>3</td><td>1</td><td>8</td><td>5</td><td>2</td><td>1</td><td>5</td><td>6</td><td>5</td></tr> <tr><td>3</td><td>8</td><td>3</td><td>1</td><td>8</td><td>5</td><td>2</td><td>1</td><td>5</td><td>6</td><td>5</td></tr> <tr><td>2</td><td>2</td><td>4</td><td>9</td><td>4</td><td>7</td><td>3</td><td>6</td><td>2</td><td>2</td><td></td></tr> <tr><td>4</td><td>6</td><td>4</td><td>4</td><td>2</td><td>1</td><td>9</td><td>8</td><td>4</td><td></td><td></td></tr> <tr><td>1</td><td>1</td><td>8</td><td>6</td><td>3</td><td>1</td><td>8</td><td>3</td><td></td><td></td><td></td></tr> <tr><td>2</td><td>9</td><td>5</td><td>9</td><td>4</td><td>9</td><td>2</td><td></td><td></td><td></td><td></td></tr> <tr><td>2</td><td>5</td><td>5</td><td>4</td><td>4</td><td>2</td><td></td><td></td><td></td><td></td><td></td></tr> <tr><td>7</td><td>1</td><td>9</td><td>8</td><td>6</td><td></td><td></td><td></td><td></td><td></td><td></td></tr> <tr><td>8</td><td>1</td><td>8</td><td>5</td><td></td><td></td><td></td><td></td><td></td><td></td><td></td></tr> <tr><td>9</td><td>9</td><td>4</td><td></td><td></td><td></td><td></td><td></td><td></td><td></td><td></td></tr> <tr><td>9</td><td>4</td><td></td><td></td><td></td><td></td><td></td><td></td><td></td><td></td><td></td></tr> <tr><td>4</td><td></td><td></td><td></td><td></td><td></td><td></td><td></td><td></td><td></td><td></td></tr> </table>	l	ú	c	i	f	e	r	y	h	w	h	3	8	3	1	8	5	2	1	5	6	5	3	8	3	1	8	5	2	1	5	6	5	2	2	4	9	4	7	3	6	2	2		4	6	4	4	2	1	9	8	4			1	1	8	6	3	1	8	3				2	9	5	9	4	9	2					2	5	5	4	4	2						7	1	9	8	6							8	1	8	5								9	9	4									9	4										4											<p>2+2+2=6</p> <p>YHWH Lúçifer</p> <p>Lúçifer YHWH</p> <p><b>4</b></p> <p>6+4=10=1</p> <p><b>Beth</b> ב = 2</p> <table style="margin: auto;"> <tr><td>3</td><td>0</td><td>0</td><td>0</td><td>0</td><td>0</td></tr> <tr><td>B</td><td>E</td><td>T</td><td>H</td><td></td></tr> <tr><td>2</td><td>5</td><td>4</td><td>5</td><td></td></tr> <tr><td>2</td><td>5</td><td>4</td><td>5</td><td></td></tr> <tr><td>7</td><td>9</td><td>9</td><td></td><td></td></tr> <tr><td>7</td><td>9</td><td></td><td></td><td></td></tr> <tr><td>7</td><td></td><td></td><td></td><td></td></tr> </table> <p><b>10=1</b></p>	3	0	0	0	0	0	B	E	T	H		2	5	4	5		2	5	4	5		7	9	9			7	9				7				
l	ú	c	i	f	e	r	y	h	w	h																																																																																																																																																																											
3	8	3	1	8	5	2	1	5	6	5																																																																																																																																																																											
3	8	3	1	8	5	2	1	5	6	5																																																																																																																																																																											
2	2	4	9	4	7	3	6	2	2																																																																																																																																																																												
4	6	4	4	2	1	9	8	4																																																																																																																																																																													
1	1	8	6	3	1	8	3																																																																																																																																																																														
2	9	5	9	4	9	2																																																																																																																																																																															
2	5	5	4	4	2																																																																																																																																																																																
7	1	9	8	6																																																																																																																																																																																	
8	1	8	5																																																																																																																																																																																		
9	9	4																																																																																																																																																																																			
9	4																																																																																																																																																																																				
4																																																																																																																																																																																					
3	0	0	0	0	0																																																																																																																																																																																
B	E	T	H																																																																																																																																																																																		
2	5	4	5																																																																																																																																																																																		
2	5	4	5																																																																																																																																																																																		
7	9	9																																																																																																																																																																																			
7	9																																																																																																																																																																																				
7																																																																																																																																																																																					



Nome: Eu sou eu  
 data: qui., 8 de janeiro 26 greg.  
 em Brasília (Distrito Federal), BRAS  
 47w55'47, 15s46'47

Horas: 23:59 LMT  
 Tempo Univ.: 3:10:43<sup>9</sup> jan.  
 Tempo Sid.: 7:12:11



Título: 2.AT 0.0-1 15-Aug-2023

Mapa de evento (Método: Astrodienst / Placidus)  
 Signo Solar: Capricórnio  
 Ascendente: Libra

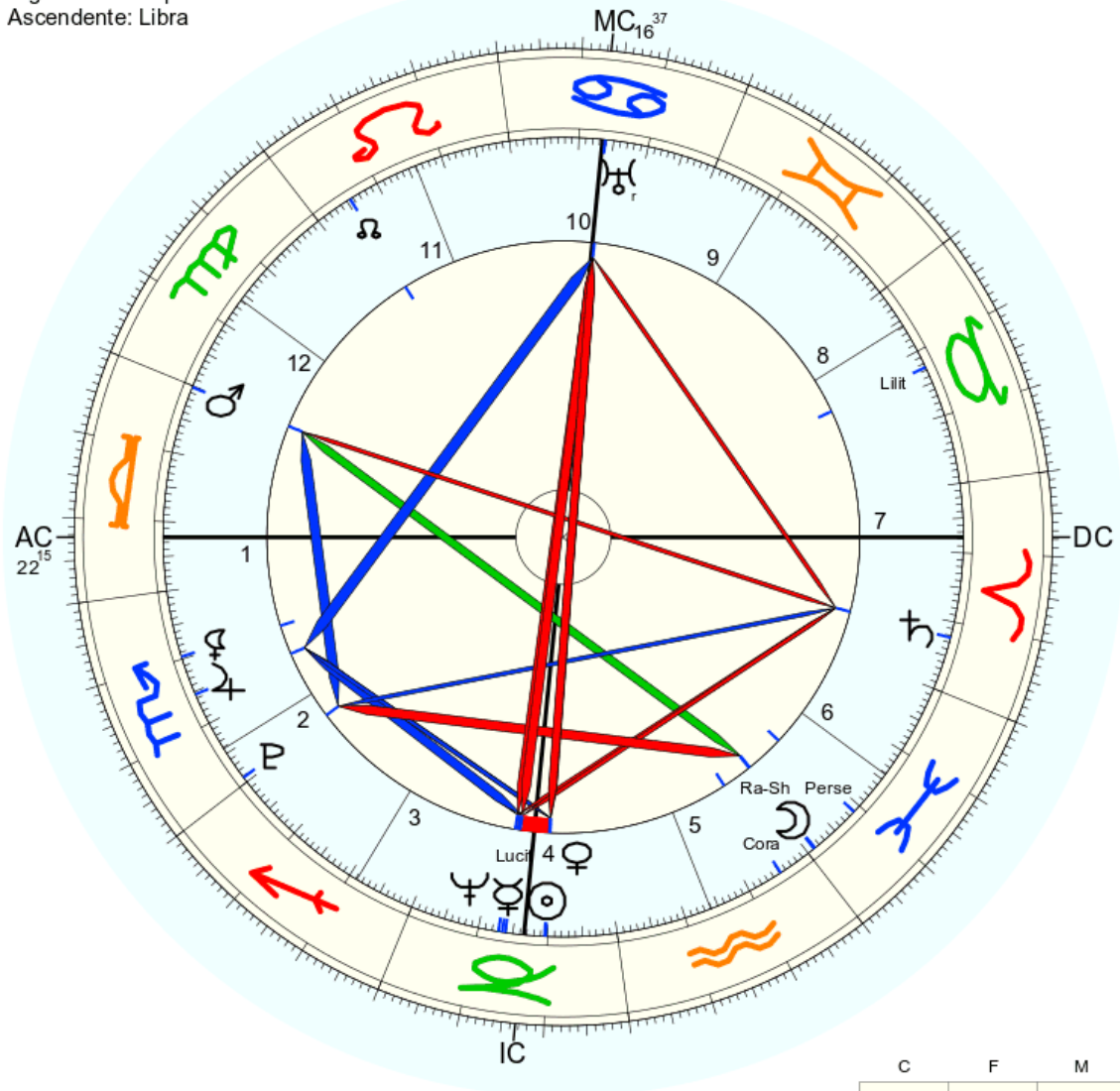

☉ Sol	♏ 19° 35' 14"	
☾ Lua	♏ 1° 13' 45"	
☿ Mercúrio	♏ 13° 53' 50"	
♀ Vénus	♏ 19° 43' 33"	
♂ Marte	♏ 0° 13' 6"	Detr.
♃ Júpiter	♏ 15° 25' 15"	
♄ Saturno	♏ 7° 41' 26"	Queda
♅ Urano	♏ 16° 13' 8"	
♆ Neptuno	♏ 12° 54' 54"	
♇ Plutão	♏ 29° 12' 34"	Dom.
♁ Nodo médio	♏ 24° 27' 4"	
♄ Quiron	não disponível	
♀ Lilith	♏ 9° 38' 16"	
1181 Lilith	♏ 17° 24' 44"	
2340 Hathor	não disponível	
504 Cora	♏ 25° 9' 32"	
399 Persephone	♏ 8° 51' 39"	
1930 Lucifer	♏ 13° 26' 44"	
2100 Ra-Shalom	♏ 1° 4' 13"	
AC	♏ 22° 15' 12"	2: ♏ 24° 12'
MC	♏ 16° 36' 51"	11: ♏ 13° 54'
		12: ♏ 15° 50'

	C	F	M
F	♏	♏	
A	♏ AC	♏ Co	
T	♏ ♀ ♀ ♀ ♀ Lu Li		
A	♏ MC	♏ ♀ ♀ ♀ ♀	♏ Pe Ra



Eu sou eu  
 $5\ 21 - 19\ 15\ 21 - 5\ 21 = 26\ 55\ 26 = 107$

O dragão matou a mãe divina, a assassinou em Atlântida  
 107 – a desvirtuação da carta a esperança.

O dragão que se passar por Deus, se sentando no trono como se fosse Deus.  
 As 13 dimensões – 49 Deus  
 $36\ 13 = 49$

Kaidou –  $11\ 1\ 9\ 4\ 15\ 21 = 61$   
 Dragão –  $4\ 18\ 1\ 7\ 1\ 15 = 46$   
 $61\ 46 = 107$

O nome do Dragão  
 Kaidou –  $11\ 1\ 9\ 4\ 15\ 21 = 61$   
 ??? = 46  
 $61\ 46 = 107$

**O assassino da mãe divina**

Data  
 ???

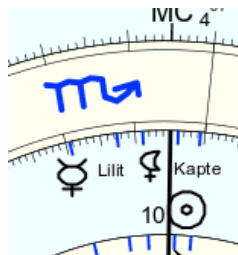

Sol mercúrio Lilith Lilith "Eu sou eu"

$3\ 19\ 8\ 12\ 0 = 42$

		<p><math>4+6=10=1</math>          Eu sou eu – ???  <b>9</b>  <math>1+9=10=1</math>          Beth <math>\beth = 2</math></p> <p>30.0 00.0 50.0</p> <table border="1"> <tr><td>1</td><td>1</td><td>1</td></tr> <tr><td>B</td><td>E</td><td>T</td><td>H</td></tr> <tr><td>2</td><td>5</td><td>4</td><td>5</td></tr> <tr><td>2</td><td>5</td><td>4</td><td>5</td></tr> <tr><td>7</td><td>9</td><td>9</td></tr> <tr><td>7</td><td>9</td></tr> <tr><td>7</td></tr> </table> <p><b>10 - 1</b></p>	1	1	1	B	E	T	H	2	5	4	5	2	5	4	5	7	9	9	7	9	7
1	1	1																					
B	E	T	H																				
2	5	4	5																				
2	5	4	5																				
7	9	9																					
7	9																						
7																							



# Trinário

Letra	Código binário	Valor I	Valor II	Letra	Código binário	Valor I	Valor II
D	01000100	2	20	K	01001011	4	32
r	01110010	4	32	a	01100001	3	26
a	01100001	3	26	i	01101001	4	32
g	01100111	5	38	d	01100100	3	26
ã	01100001	3	26	o	01101111	6	44
o	01101111	6	44	u	01110101	5	38
<b>46</b>		<b>23</b>	<b>186</b>	<b>61</b>		<b>25</b>	<b>198</b>
Total	255			Total	284		

46		15	122
Total		183	

122 querendo se passar por Deus de Israel – de forma energética, vocês não percebem, e por isso hipnotiza a muitos.  
 15 querendo se passar pelo diabo - de forma energética, vocês não percebem, e por isso hipnotiza a muitos.

Total – 255 284 183 – 722

## 722 Frieda – Wikipédia, a enciclopédia livre

Frieda tem uma velocidade orbital média de 20,20845879 km/s e uma inclinação de 5,63812°.  
 Esse **asteróide** foi descoberto em 18 de Outubro de 1911 por Johann ...

### O assassino da mãe divina

Data  
 ???

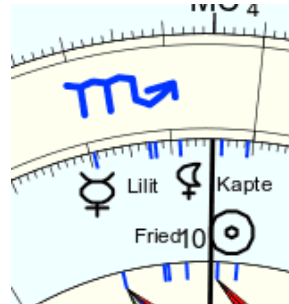

Sol mercúrio Lilit Lilith “Eu sou eu” “Kaidou-Dragão-???”

**3 19 8 12 0 11 = 3 1 9 8 1 2 1 1 – 26 querendo se passar por YHWH**

*De forma energética, vocês não percebem, e por isso hipnotiza a muitos.*



$$6+8=14=5$$

Eu sou eu – ???

**9**

$$59 - 14$$

Cheth  $\aleph = 8$

C H E T H  
 3 5 5 4 5  
 3 5 5 4 5  
 8 1 9 9  
 9 1 9  
 1 1  
 2

**24 - 6**

## Selo



Há uma carta na internet, essa carta representa exatamente os domínios desse dragão. Na carta o nome da mãe divina está escrito, codificado, demonstrando quem a assassinou, e que trocaram a luz pelas trevas. Quem conseguir a carta, e desvendar o nome do Dragão, faz parte dos primeiros trabalhadores da luz. Basta trocar a imagem da carta abaixo!

É o fim, o fim do mundo...  
O fim do mundo de maldade, de escuridão...  
Mas não se esqueçam o que a música final do arco de Wano, na derrota do dragão.

## Atingindo o Auge/Ponto mais Alto

Eu fiz da minha fraqueza uma aliada  
Porque agora eu posso voar mais alto do que qualquer um  
Eu não quero ficar parado em um lugar como este  
As coisas que são perdidas não brilham mais  
E quando você se sentir perdido em algum lugar  
E se meu coração estiver à deriva.  
E eu não conseguir encontrar em você...  
...nem sua gentileza e nem sua força.  
Eu já sei!  
É quando chegar a hora do amanhecer  
Rumo até o ponto mais alto.  
Vamos correr de uma vez por todas. YEAH  
Aposto que você está paralisado de rir, né?  
Porque aqueles dias e aquela dor são passado.  
Talvez, enquanto nos tornamos inimigos do mundo...  
... permaneceremos de pé com as pernas bambas. YEHA  
Siga em frente um pouco mais, por favor.

**Agora é hora de ressuscitar, a hora de despertar é agora**

1 7 15 18 1 5 8 15 18 1 4 5 18 5 19 19 21 19 3 9 20 1 18 1 8 15 18 1 4 5 4 5 19 16 5 18 20 1 18 5 1 7 15 18 1 – 455

## 455 Bruchsalia – Wikipédia, a enciclopédia livre

Bruchsalia (**asteroide 455**) é um asteroide da cintura principal com um diâmetro de 84,41 quilômetros, a 1,87462568 UA. Possui uma excentricidade de 0 ...

Horário que a energia da mãe divina começou a entrar em ressonância, unificação...

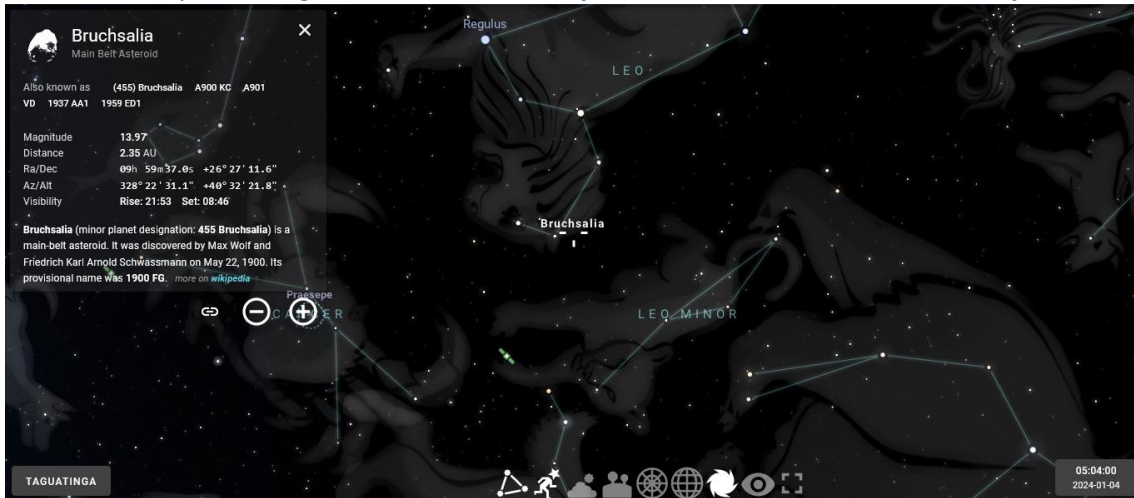

+26° 27' 11.6"	
+40° 32' 21.8"	
26 27 11 6 - 40 32 21 8	
4+3+2+2+1+8	2+6+2+7+1+1+6
4 3 2 2 1 8	2 6 2 7 1 1 6
7 5 4 3 9	8 8 9 8 2 7
3 9 7 3	7 8 8 1 9
3 7 1	6 7 9 1
1 8	4 7 1
9	2 8
	1

70 + 1 + 6 = 14 = 5

Lilith  
26 27 11 6 - 40 32 21 8

**1**

5+1=6

**70**

1 1 1  
A Y I N  
1 1 1 5  
1 1 1 5  
2 2 6  
4 8  
3

**16-7**

Mercúrio - reunindo os pedaços desse one piece - 9 0 12 13 - 34

Lilith - 3 9 3 9 2 8 - 34

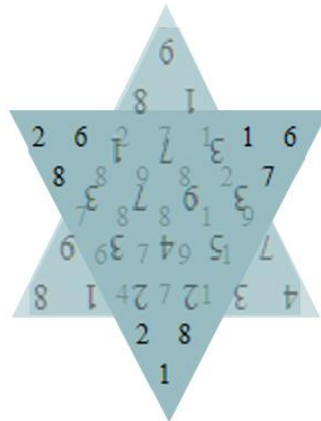

**Pontas da estrela**

9 8 1 - 1 6 7 - 7 4 3 - 2 8 1 - 1 8 9 - 2 6 8 = 91 10 1 - 111 unidade

**Interno da estrela**

2 1 7 7 1 3 8 3 7 9 8 6 2 3 9 1 8 8 7 3 6 7 4 9 5 1 4 2 7 2 1 = 151 = 7 = 70 Hathor Lilith

**Agora é hora de ressuscitar, a hora de despertar é agora**

# Tranca ruas de embaré

Esse, meu grande amigo, não tenho palavras para descrever a gratidão que tenho por ele.

Ao terminar esse documento, me pediu algo, que revelasse o que vou revelar abaixo.

Quando estava na Índia na figura de Shidartta Gautama, ao se iluminar ele viu um ser, o qual se diz que era o mais elevado de todos os deuses, e que teve que construir corpos para reduzir sua energia afim de que os outros deuses o vissem.

Esse ser é conhecido como Brahma Sanam-kumara.

Agora mostro a todos, quem de fato ele viu!

15 de Abril marca o aniversário de quando Buda Shakyamuni demonstrou a conquista da iluminação em 589 B.C.E. Este é um dia extremamente importante no calendário budista porque nossas ações são 100 mil vezes mais poderosas do que em outros dias.



New Kadampa Tradition  
<https://kadampa.org> › Budismo Kadampa › Budismo

## Dia da iluminação de Buda - Budismo Kadampa

Brahma Sanam-kumara

2 18 1 8 13 1 19 1 14 1 13 11 21 13 1 18 1 - 156

## 156 Xanthippe – Wikipédia, a enciclopédia livre

Xanthippe (**asteroide 156**) é um asteroide da cintura principal com um diâmetro de 120,99 quilômetros, a 2,12580883 UA. Possui uma excentricidade de 0,22220581 e ...

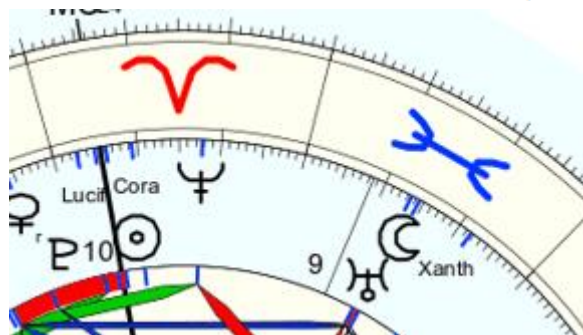

Vendo através da lua, o reflexo do que estava oculto no sol, Lúcifer Sol netuno plutão Lúcifer cora – Lua urano "Brahma"

**23 12 27 25 20 – 15 16 8 = 47 = 74 Lúcifer**

<p>Lua – 15 Diabo</p>	<p>Sobre sua cabeça, o espírito santo, pomba...</p> <p>Pomba 16 15 13 2 1 – 47 = 74 Lúcifer</p> <p>O Espírito santo 15 111 69 – 195 15 6 -666</p>	<p>a i l u m i n a ç ã o d o b u d a</p> <p>1+1+3+6+4+1+5+1+6+4+7+4+7+2+6+4+1</p> <p>1 1 3 6 4 1 5 1 6 4 7 4 7 2 6 4 1</p> <p>2 4 9 1 5 6 6 7 1 2 2 2 9 8 1 5</p> <p>6 4 1 6 2 3 4 8 3 4 4 2 8 9 6</p> <p>1 5 7 8 5 7 3 2 7 8 6 1 8 6</p> <p>6 3 6 4 3 1 5 9 6 5 7 9 5</p> <p>9 9 1 7 4 6 5 6 2 3 7 5</p> <p>9 1 8 2 1 2 2 8 5 1 3</p> <p>1 9 1 3 3 4 1 4 6 4</p> <p>1 1 4 6 7 5 5 1 1</p> <p>2 5 1 4 3 1 6 2</p> <p>7 6 5 7 4 7 8</p> <p>4 2 3 2 2 6</p> <p>6 5 5 4 8</p> <p>2 1 9 3</p> <p>3 1 3</p> <p>4 4</p> <p>8</p>	<p>8+2=10=1</p> <p>A iluminação do buda</p> <p><b>8</b></p> <p>1+8=9</p> <p>Zayin י = 7</p> <p>Z A Y I N</p> <p>7 1 1 1 5</p> <p>7 1 1 1 5</p> <p>8 2 2 6</p> <p>1 4 8</p> <p>5 3</p> <p>8</p> <p><b>18 7 53 – 78 15 6 - 666</b></p>
-----------------------	---	--	--

1930 Lucifer ♃ 25° 3' 55"  
 156 Xanthippe ♃ 8° 22' 20"

Lúcifer - Brahma Sanam-kumara

**2 5 8 – 15 Diabo**

**25 8 – 33 Aliança**

# Laroyê seu tranca ruas

## Amanheceu, brilhou o sol

Amanheceu, brilhou o sol  
Anoiteceu, brilhou a lua  
Vinha passando pela encruza  
Eu avistei Sr. Tranca Ruas  
Fiz um pedido com fé  
E o meu pedido ele atendeu  
Perguntei onde é sua morada  
E ele assim me respondeu  
**Eu morri em Nazaré**  
Moro na encruzilhada  
Sou Tranca Ruas de Embaré

## Nazaré

14 1 26 1 18 5 – 14 1 8 1 18 5 = 47 = 74 Lúcifer

Nazaré significa...

Filho da luz

6 9 12 8 15 4 1 12 21 26 – 114 15 6 – 666

## Todo exu, toda pombo gira é um Nazaré, é um filho da luz...

Quando lembrei quem eu era na figura de Tito Flávio, foi dado início ao um culto de nome “Nazari”, do qual um dos oficiais, seu tranca ruas de embaré, o mais leal e corajoso de todos os apóstolos.

**Jesus – 10 5 19 21 19 – 74 Lúcifer**  
**de Nazaré – 4 5 14 1 26 1 18 5 – 74 Lúcifer**

Ele também é um anjo, que do céu desceu a terra, enviado por zambi o senhor  
Veio cumprir a sua missão, a sua lei é a punição, nos quatro cantos do mundo  
E na lei do oriente, sua arma é um tridente, para ajudar filhos de fé.  
Valei-me, valei-me seu tranca ruas ele é, mensageiro de Lúcifer.  
Valei-me, valei-me seu tranca ruas ele é, mensageiro de Lúcifer.





Nome: ♂ Saturno  
n. em seg., 15 de abr. 590 a.C. (-589) greg.  
em Brasília (Distrito Federal), BRAS  
47w55'47, 15s46'47

Horas: 12:00 LMT  
Tempo Univ.: 15:11:43  
Tempo Sid.: 1:30:11



Título: 2.AT 0.0-1 4-Jan-2024

Mapa natal (Método: Astrodienst / Placidus)  
Signo Solar: Áries  
Ascendente: Câncer

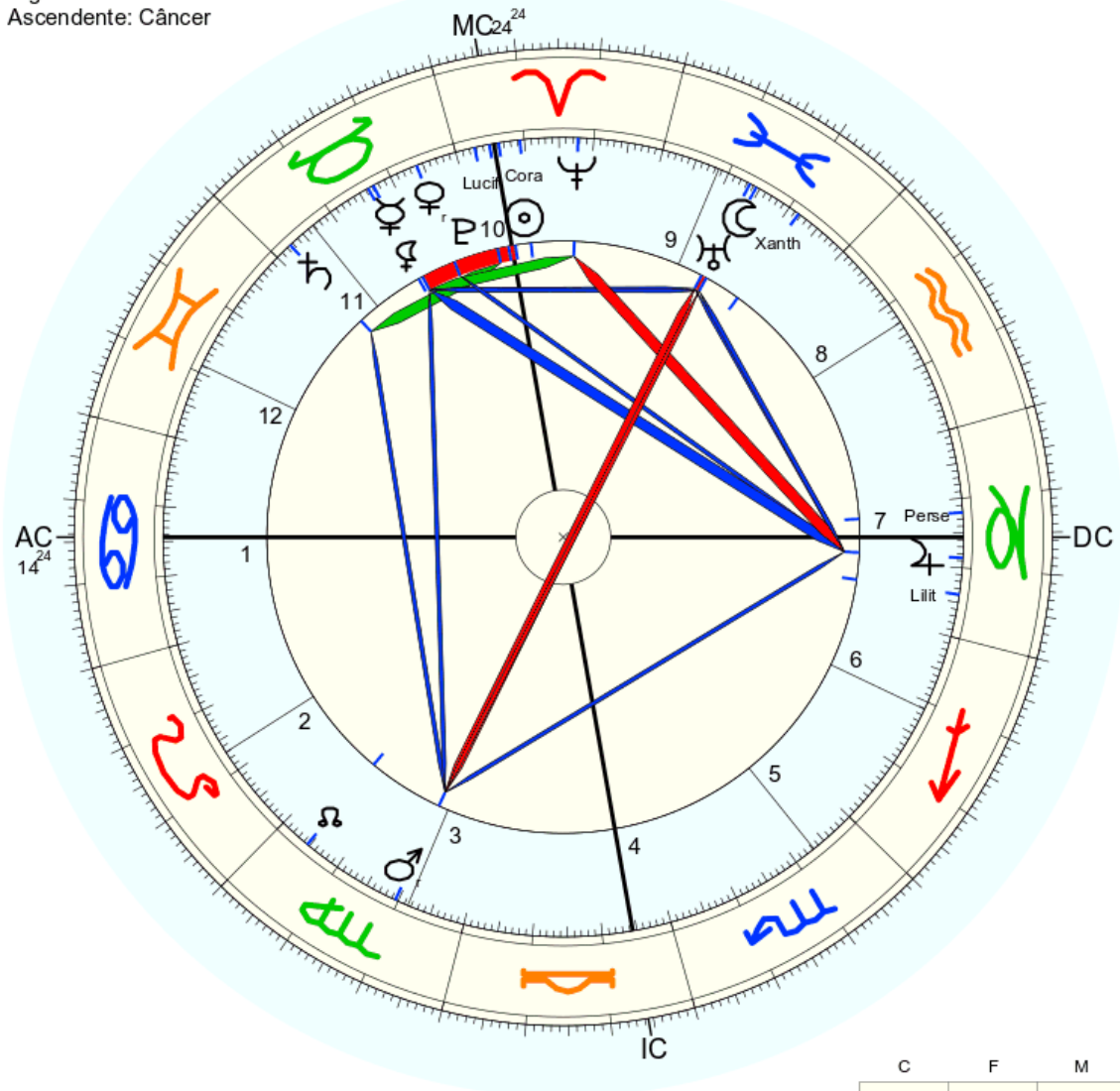

☉ Sol	♈ 23° 43' 34"	Exalt.
☾ Lua	♋ 15° 32' 14"	
☿ Mercúrio	♈ 12° 45' 58"	
♀ Vênus	♈ 5° 55' 37"	Dom.
♂ Marte	♈ 19° 34' 46"	
♃ Júpiter	♈ 11° 25' 29"	Queda
♄ Saturno	♄ 27° 25' 53"	
♅ Urano	♈ 16° 34' 28"	
♆ Neptuno	♈ 12° 15' 53"	
♇ Plutão	♈ 27° 12' 53"	
♁ Nodo médio	♈ 4° 37' 52"	
♄ Quiron	não disponível	
♀ Lilith	♈ 13° 36' 15"	
1181 Lilith	♈ 6° 8' 31"	
2340 Hathor	não disponível	
504 Cora	♈ 20° 39' 10"	
399 Persephone	♈ 17° 56' 56"	
1930 Lucifer	♈ 25° 3' 55"	
156 Xanhippe	♈ 8° 22' 20"	
AC	♋ 14° 23' 45"	2: ♄ 16° 56"
MC	♈ 24° 24' 5"	11: ♃ 23° 10'
		12: ♌ 18° 53'

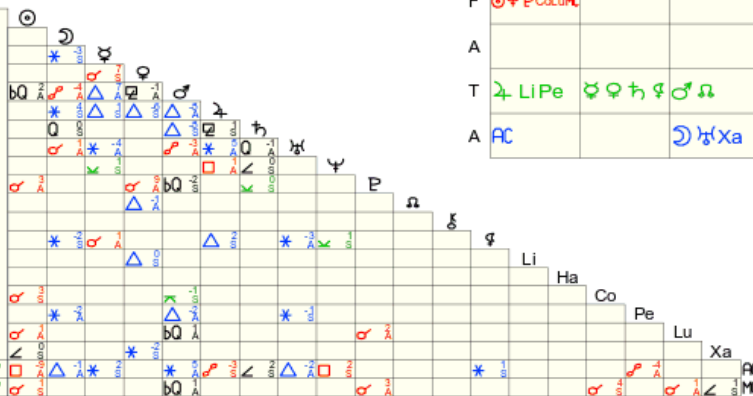

	C	F	M
F	☉ ♀ P Colum		
A			
T	♃ Li Pe	♀ ♀ ♀ ♀ ♀ ♀ ♀	
A	AC		♄ ♀ Xa

## O ponto

E agora canto ao mundo, o ponto do preto velho após ao jogo de tarot, e que toque o coração de todos.

<b>Esperança Para Um Novo Amanhecer</b>	<b>286</b>	
Ecoou um canto forte na senzala		
Ecoou um canto forte na senzala	303	Mãe divina dividida
	303	Quando foi assassinada em Atlântida
Negro canta, negro dança		
Liberdade fez valer	180	303 303 303 303 303 303
Não existe sofrimento, não existe mais chibata	155	1818
Só existe esperança para um novo amanhecer	444	
	402	Hathor Lilith – 70
Ecoou um canto forte na senzala		1818 + 70 = 1888
Ecoou um canto forte na senzala	303	Ano de libertação dos escravos
	303	
Negro canta, negro dança		
Liberdade fez valer	180	
Não existe sofrimento, não existe mais chibata	155	
Só existe esperança para um novo amanhecer	444	
	402	
Povo negro, povo forte		
Trabalhavam pro senhor	259	
E sofriam as maldades praticadas pelo feitor	227	
O sangue, o suor e a lágrima	378	
Renovavam a força pra lida	237	
Pois sabiam que o sofrimento purificava pra nova vida	217	
	525	
Ecoou um canto forte na senzala		
Ecoou um canto forte na senzala		
	303	
Negro canta, negro dança	303	
Liberdade fez valer		
Não existe sofrimento, não existe mais chibata	180	
Só existe a esperança para um novo amanhecer	155	
	444	
Do Congo ou de Angola ou de Mina	402	
Bahia, Aruanda ou Cambinda		
São os velhinhos da Umbanda	250	
Que encaminham nossas vidas	164	
Esqueceram o terror da senzala	242	
Do cativoiro, as crueldades	266	
Pois voltaram pra essa terra	299	
Pra prestar a caridade	233	
	302	
Ecoou um canto forte na senzala	178	
Ecoou um canto forte na senzala		
	303	
Negro canta, negro dança	303	
Liberdade fez valer		
Não existe sofrimento, não existe mais chibata	180	
Só existe esperança para um novo amanhecer	155	
	444	
	402	
	11211	
	15 6 – 666	

### (11211) Saxena

(11211) **Saxena** est un **astéroïde** de la ceinture principale de 4,404 km de diamètre découvert en 1999. Sommaire 1 Description

### 1818 Brahms – Wikipédia, a enciclopédia livre

Brahms (**asteróide 1818**) é um asteróide da cintura principal, a 1,7792266 UA. Possui uma excentricidade de 0,1778458 e um período orbital de 1 162,79 dias (3 ...

## 1888 Zu Chong-Zhi

1888 Zu Chong-Zhi è un asteroide della fascia principale. Scoperto nel 1964, presenta un'orbita caratterizzata da un semiasse maggiore pari a 2,5456312 au e ...

### Algemas



Algemas – Pai João

**23 1 – 24**

<p><b>24 ♀ A Tecelã U6</b> <b>Vênus 28 – 1</b></p>	<p>Esperança Para Um Novo Amanhecer</p> <table border="1"> <tr><td>7</td><td>6</td><td>7</td><td>5</td><td>1</td><td>2</td><td>5</td><td>2</td><td>9</td><td>6</td></tr> <tr><td>4</td><td>4</td><td>3</td><td>6</td><td>3</td><td>7</td><td>7</td><td>2</td><td>6</td><td></td></tr> <tr><td>8</td><td>7</td><td>9</td><td>9</td><td>1</td><td>5</td><td>9</td><td>8</td><td></td><td></td></tr> <tr><td>6</td><td>7</td><td>9</td><td>1</td><td>6</td><td>5</td><td>8</td><td></td><td></td><td></td></tr> <tr><td>4</td><td>7</td><td>1</td><td>7</td><td>2</td><td>4</td><td></td><td></td><td></td><td></td></tr> <tr><td>2</td><td>8</td><td>8</td><td>9</td><td>6</td><td></td><td></td><td></td><td></td><td></td></tr> <tr><td>1</td><td>7</td><td>8</td><td>6</td><td></td><td></td><td></td><td></td><td></td><td></td></tr> <tr><td>8</td><td>6</td><td>5</td><td></td><td></td><td></td><td></td><td></td><td></td><td></td></tr> <tr><td>5</td><td>2</td><td></td><td></td><td></td><td></td><td></td><td></td><td></td><td></td></tr> <tr><td>7</td><td></td><td></td><td></td><td></td><td></td><td></td><td></td><td></td><td></td></tr> </table>	7	6	7	5	1	2	5	2	9	6	4	4	3	6	3	7	7	2	6		8	7	9	9	1	5	9	8			6	7	9	1	6	5	8				4	7	1	7	2	4					2	8	8	9	6						1	7	8	6							8	6	5								5	2									7										<p>Vogal consoante 15 O diabo</p> <table border="1"> <tr><td>3</td><td>+5</td><td>+6</td><td>-4</td><td></td><td>+3</td><td>+3</td><td>+4</td><td>=1</td></tr> <tr><td>1</td><td>+5</td><td>-1</td><td>-1</td><td></td><td>+5</td><td></td><td>+1</td><td>=5</td></tr> <tr><td>c</td><td>h</td><td>a</td><td>v</td><td>e</td><td>d</td><td>a</td><td>a</td><td>l</td></tr> <tr><td>3</td><td>+5</td><td>+1</td><td>+6</td><td>+5</td><td>+4</td><td>+1</td><td>+3</td><td>+3</td><td>+5</td><td>+4</td><td>+1</td><td>=6</td></tr> <tr><td>3</td><td>5</td><td>1</td><td>6</td><td>5</td><td>4</td><td>1</td><td>1</td><td>3</td><td>3</td><td>5</td><td>4</td><td>1</td></tr> <tr><td>8</td><td>6</td><td>7</td><td>2</td><td>9</td><td>5</td><td>2</td><td>4</td><td>6</td><td>8</td><td>9</td><td>5</td><td></td></tr> <tr><td>5</td><td>4</td><td>9</td><td>2</td><td>5</td><td>7</td><td>6</td><td>1</td><td>5</td><td>8</td><td>5</td><td></td><td></td></tr> <tr><td>4</td><td>6</td><td>9</td><td>1</td><td>7</td><td>2</td><td>4</td><td>1</td><td>8</td><td></td><td></td><td></td><td></td></tr> <tr><td>1</td><td>6</td><td>1</td><td>8</td><td>9</td><td>6</td><td>5</td><td>9</td><td></td><td></td><td></td><td></td><td></td></tr> <tr><td>7</td><td>7</td><td>9</td><td>8</td><td>6</td><td>2</td><td>5</td><td></td><td></td><td></td><td></td><td></td><td></td></tr> <tr><td>5</td><td>7</td><td>8</td><td>5</td><td>8</td><td>7</td><td></td><td></td><td></td><td></td><td></td><td></td><td></td></tr> <tr><td>3</td><td>6</td><td>4</td><td>4</td><td>6</td><td></td><td></td><td></td><td></td><td></td><td></td><td></td><td></td></tr> <tr><td>9</td><td>1</td><td>8</td><td>1</td><td></td><td></td><td></td><td></td><td></td><td></td><td></td><td></td><td></td></tr> <tr><td>1</td><td>9</td><td>9</td><td></td><td></td><td></td><td></td><td></td><td></td><td></td><td></td><td></td><td></td></tr> <tr><td>1</td><td>9</td><td></td><td></td><td></td><td></td><td></td><td></td><td></td><td></td><td></td><td></td><td></td></tr> <tr><td>1</td><td></td><td></td><td></td><td></td><td></td><td></td><td></td><td></td><td></td><td></td><td></td><td></td></tr> </table>	3	+5	+6	-4		+3	+3	+4	=1	1	+5	-1	-1		+5		+1	=5	c	h	a	v	e	d	a	a	l	3	+5	+1	+6	+5	+4	+1	+3	+3	+5	+4	+1	=6	3	5	1	6	5	4	1	1	3	3	5	4	1	8	6	7	2	9	5	2	4	6	8	9	5		5	4	9	2	5	7	6	1	5	8	5			4	6	9	1	7	2	4	1	8					1	6	1	8	9	6	5	9						7	7	9	8	6	2	5							5	7	8	5	8	7								3	6	4	4	6									9	1	8	1										1	9	9											1	9												1													<p>3+6=9 Esperança Para Um Novo Amanhecer Chave da algema <b>8</b> 9+8= 17 – 8 Vau } = 6 V A U 6 1 6 6 1 6 7 7 5 <b>19 – 1</b></p>
7	6	7	5	1	2	5	2	9	6																																																																																																																																																																																																																																																																																																		
4	4	3	6	3	7	7	2	6																																																																																																																																																																																																																																																																																																			
8	7	9	9	1	5	9	8																																																																																																																																																																																																																																																																																																				
6	7	9	1	6	5	8																																																																																																																																																																																																																																																																																																					
4	7	1	7	2	4																																																																																																																																																																																																																																																																																																						
2	8	8	9	6																																																																																																																																																																																																																																																																																																							
1	7	8	6																																																																																																																																																																																																																																																																																																								
8	6	5																																																																																																																																																																																																																																																																																																									
5	2																																																																																																																																																																																																																																																																																																										
7																																																																																																																																																																																																																																																																																																											
3	+5	+6	-4		+3	+3	+4	=1																																																																																																																																																																																																																																																																																																			
1	+5	-1	-1		+5		+1	=5																																																																																																																																																																																																																																																																																																			
c	h	a	v	e	d	a	a	l																																																																																																																																																																																																																																																																																																			
3	+5	+1	+6	+5	+4	+1	+3	+3	+5	+4	+1	=6																																																																																																																																																																																																																																																																																															
3	5	1	6	5	4	1	1	3	3	5	4	1																																																																																																																																																																																																																																																																																															
8	6	7	2	9	5	2	4	6	8	9	5																																																																																																																																																																																																																																																																																																
5	4	9	2	5	7	6	1	5	8	5																																																																																																																																																																																																																																																																																																	
4	6	9	1	7	2	4	1	8																																																																																																																																																																																																																																																																																																			
1	6	1	8	9	6	5	9																																																																																																																																																																																																																																																																																																				
7	7	9	8	6	2	5																																																																																																																																																																																																																																																																																																					
5	7	8	5	8	7																																																																																																																																																																																																																																																																																																						
3	6	4	4	6																																																																																																																																																																																																																																																																																																							
9	1	8	1																																																																																																																																																																																																																																																																																																								
1	9	9																																																																																																																																																																																																																																																																																																									
1	9																																																																																																																																																																																																																																																																																																										
1																																																																																																																																																																																																																																																																																																											

7 1 = 8

Algema ∞

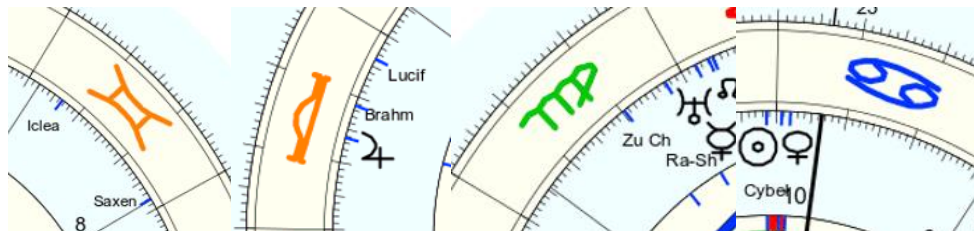

Algemas Pai João – Júpiter Lúçifer “Alma gêmea” – “Rá” “Música” – vênus “Mega”

**23 1 – 16 3 11 – 9 2 – 28 29 = 122 Deus de Israel – 5**

<p><b>♁ III O Hierarca III 5</b> <b>Mercúrio – 25 – 7</b></p>	<p>v ô j o ã o d o c o n g o</p> <table border="1"> <tr><td>6</td><td>+5</td><td>+1</td><td>+7</td><td>+4</td><td>+7</td><td>+4</td><td>+7</td><td>+3</td><td>+7</td><td>+5</td><td>+3</td><td>+7</td></tr> <tr><td>6</td><td>5</td><td>1</td><td>7</td><td>4</td><td>7</td><td>4</td><td>7</td><td>3</td><td>7</td><td>5</td><td>3</td><td>7</td></tr> <tr><td>2</td><td>6</td><td>8</td><td>2</td><td>2</td><td>2</td><td>2</td><td>1</td><td>1</td><td>3</td><td>8</td><td>1</td><td></td></tr> <tr><td>8</td><td>5</td><td>1</td><td>4</td><td>4</td><td>4</td><td>3</td><td>2</td><td>4</td><td>2</td><td>9</td><td></td><td></td></tr> <tr><td>4</td><td>6</td><td>5</td><td>8</td><td>8</td><td>7</td><td>5</td><td>6</td><td>6</td><td>2</td><td></td><td></td><td></td></tr> <tr><td>1</td><td>2</td><td>4</td><td>7</td><td>6</td><td>3</td><td>2</td><td>3</td><td>8</td><td></td><td></td><td></td><td></td></tr> <tr><td>3</td><td>6</td><td>2</td><td>4</td><td>9</td><td>5</td><td>5</td><td>2</td><td></td><td></td><td></td><td></td><td></td></tr> <tr><td>9</td><td>8</td><td>6</td><td>4</td><td>5</td><td>1</td><td>7</td><td></td><td></td><td></td><td></td><td></td><td></td></tr> <tr><td>8</td><td>5</td><td>1</td><td>9</td><td>6</td><td>8</td><td></td><td></td><td></td><td></td><td></td><td></td><td></td></tr> <tr><td>4</td><td>6</td><td>1</td><td>6</td><td>5</td><td></td><td></td><td></td><td></td><td></td><td></td><td></td><td></td></tr> <tr><td>1</td><td>7</td><td>7</td><td>2</td><td></td><td></td><td></td><td></td><td></td><td></td><td></td><td></td><td></td></tr> <tr><td>8</td><td>5</td><td>9</td><td></td><td></td><td></td><td></td><td></td><td></td><td></td><td></td><td></td><td></td></tr> <tr><td>4</td><td>5</td><td></td><td></td><td></td><td></td><td></td><td></td><td></td><td></td><td></td><td></td><td></td></tr> <tr><td>9</td><td></td><td></td><td></td><td></td><td></td><td></td><td></td><td></td><td></td><td></td><td></td><td></td></tr> </table>	6	+5	+1	+7	+4	+7	+4	+7	+3	+7	+5	+3	+7	6	5	1	7	4	7	4	7	3	7	5	3	7	2	6	8	2	2	2	2	1	1	3	8	1		8	5	1	4	4	4	3	2	4	2	9			4	6	5	8	8	7	5	6	6	2				1	2	4	7	6	3	2	3	8					3	6	2	4	9	5	5	2						9	8	6	4	5	1	7							8	5	1	9	6	8								4	6	1	6	5									1	7	7	2										8	5	9											4	5												9													<p>5 + 5 = 10 = 1 Vô João do congo Algema <b>9</b> 9+1 = 91 casamento - 1 He } = 5 90,0   H E 5 5 5 5 1 <b>7</b></p>
6	+5	+1	+7	+4	+7	+4	+7	+3	+7	+5	+3	+7																																																																																																																																																																												
6	5	1	7	4	7	4	7	3	7	5	3	7																																																																																																																																																																												
2	6	8	2	2	2	2	1	1	3	8	1																																																																																																																																																																													
8	5	1	4	4	4	3	2	4	2	9																																																																																																																																																																														
4	6	5	8	8	7	5	6	6	2																																																																																																																																																																															
1	2	4	7	6	3	2	3	8																																																																																																																																																																																
3	6	2	4	9	5	5	2																																																																																																																																																																																	
9	8	6	4	5	1	7																																																																																																																																																																																		
8	5	1	9	6	8																																																																																																																																																																																			
4	6	1	6	5																																																																																																																																																																																				
1	7	7	2																																																																																																																																																																																					
8	5	9																																																																																																																																																																																						
4	5																																																																																																																																																																																							
9																																																																																																																																																																																								

**89 = 17 esperança = 8 justiça**

Nome: Rá  
 data: dom., 25 de julho 286 greg.  
 em Brasília (Distrito Federal), BRAS  
 47w55'47, 15s46'47

Horas: 11:30 LMT  
 Tempo Univ.: 14:41:43  
 Tempo Sid.: 7:41:40



Título: 2.AT 0.0-1 15-Aug-2023

Mapa de evento (Método: Astrodiens / Placidus)  
 Signo Solar: Leão  
 Ascendente: Escorpião

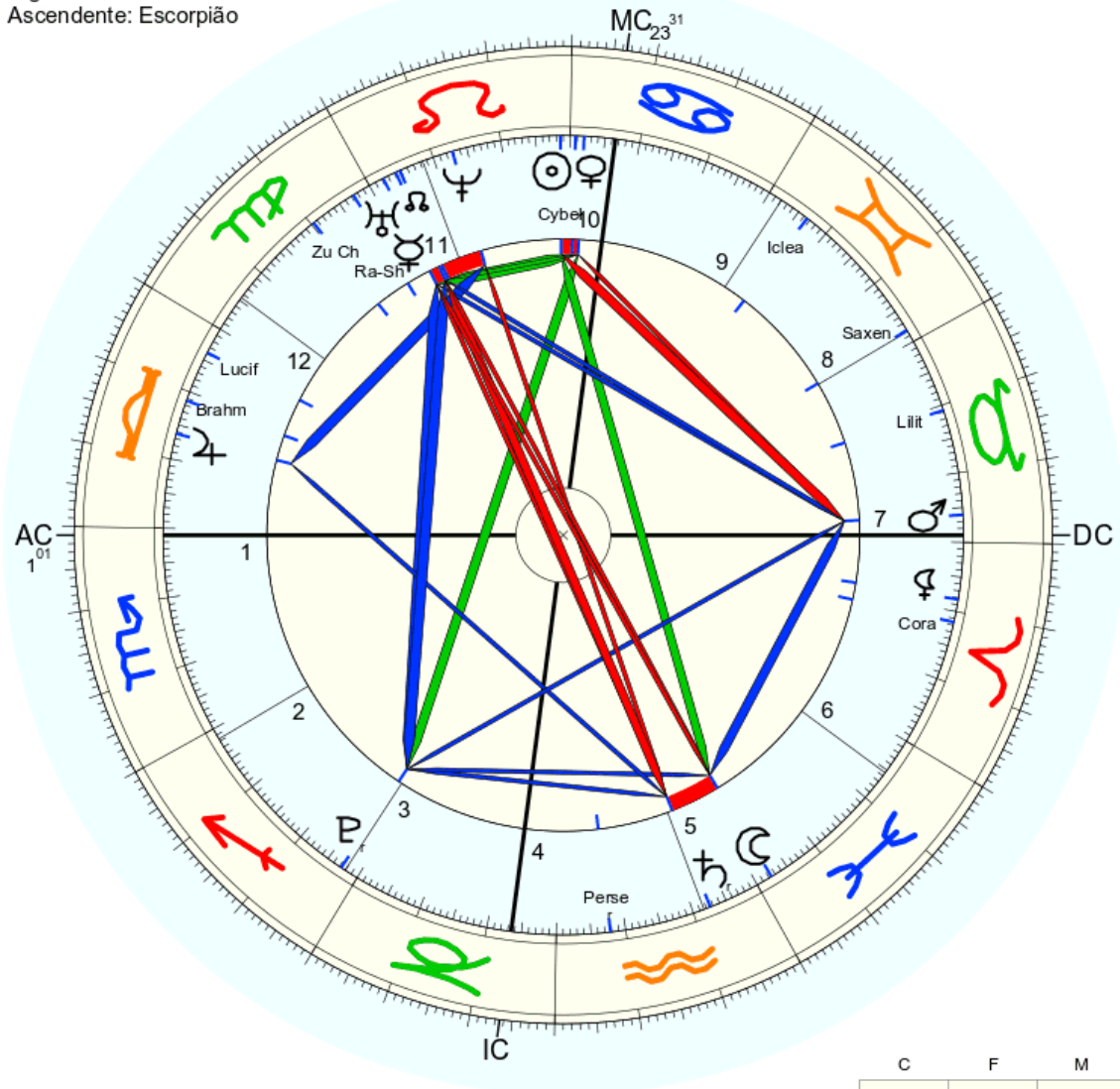

☉ Sol	♌ 1° 25' 24"	Dom.
☽ Lua	♋ 2° 22' 54"	
☿ Mercúrio	♌ 25° 47' 0"	
♀ Vênus	♌ 28° 0' 10"	
♂ Marte	♌ 3° 55' 1"	Detr.
♃ Júpiter	♌ 18° 17' 56"	
♄ Saturno	♌ 22° 34' 41"	Dom.
♅ Urano	♌ 27° 46' 1"	Detr.
♆ Neptuno	♌ 17° 7' 25"	
♇ Plutão	♌ 27° 17' 19"	
♁ Nodo médio	♌ 25° 9' 15"	
♁ Quiron	não disponível	
♀ Lilith	♌ 21° 45' 10"	
1181 Lilith	♌ 19° 14' 19"	
1388 Zu Chongzhi	♌ 9° 37' 34"	
504 Cora	♌ 18° 27' 12"	
399 Persephone	♌ 7° 47' 48"	
1930 Lucifer	♌ 3° 50' 39"	
2100 Ra-Sham	♌ 2° 39' 38"	
65 Cybele	♌ 29° 14' 47"	
286 Iclea	♌ 23° 27' 19"	
11211 Saxena	♌ 1° 51' 16"	
1818 Brahm	♌ 11° 20' 28"	
AC	♏ 1° 0' 44"	2: ♌ 1° 39' 3: ♌ 27° 58'
MC	♌ 23° 31' 13"	11: ♌ 21° 36' 12: ♌ 24° 33'

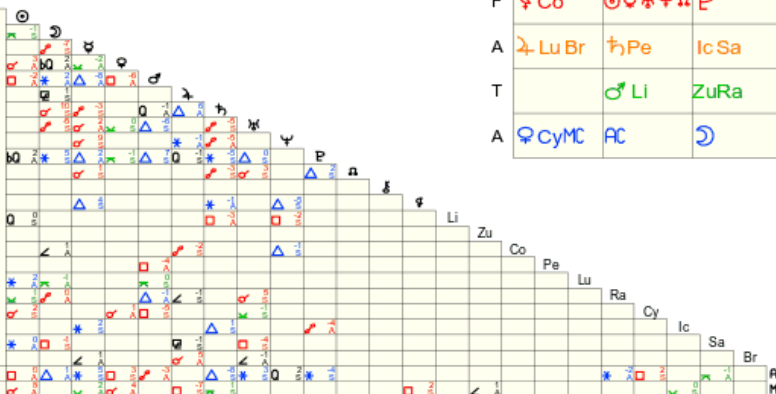

Nome: Rá  
 data: dom., 25 de julho 286 greg.  
 em Brasília (Distrito Federal), BRAS  
 47w55'47, 15s46'47

Horas: 11:30 LMT  
 Tempo Univ.: 14:41:43  
 Tempo Sid.: 7:41:40



Título: 2.AT 0.0-1 15-Aug-2023

Mapa de evento (Método: Astrodiens / Placidus)  
 Signo Solar: Leão  
 Ascendente: Escorpião

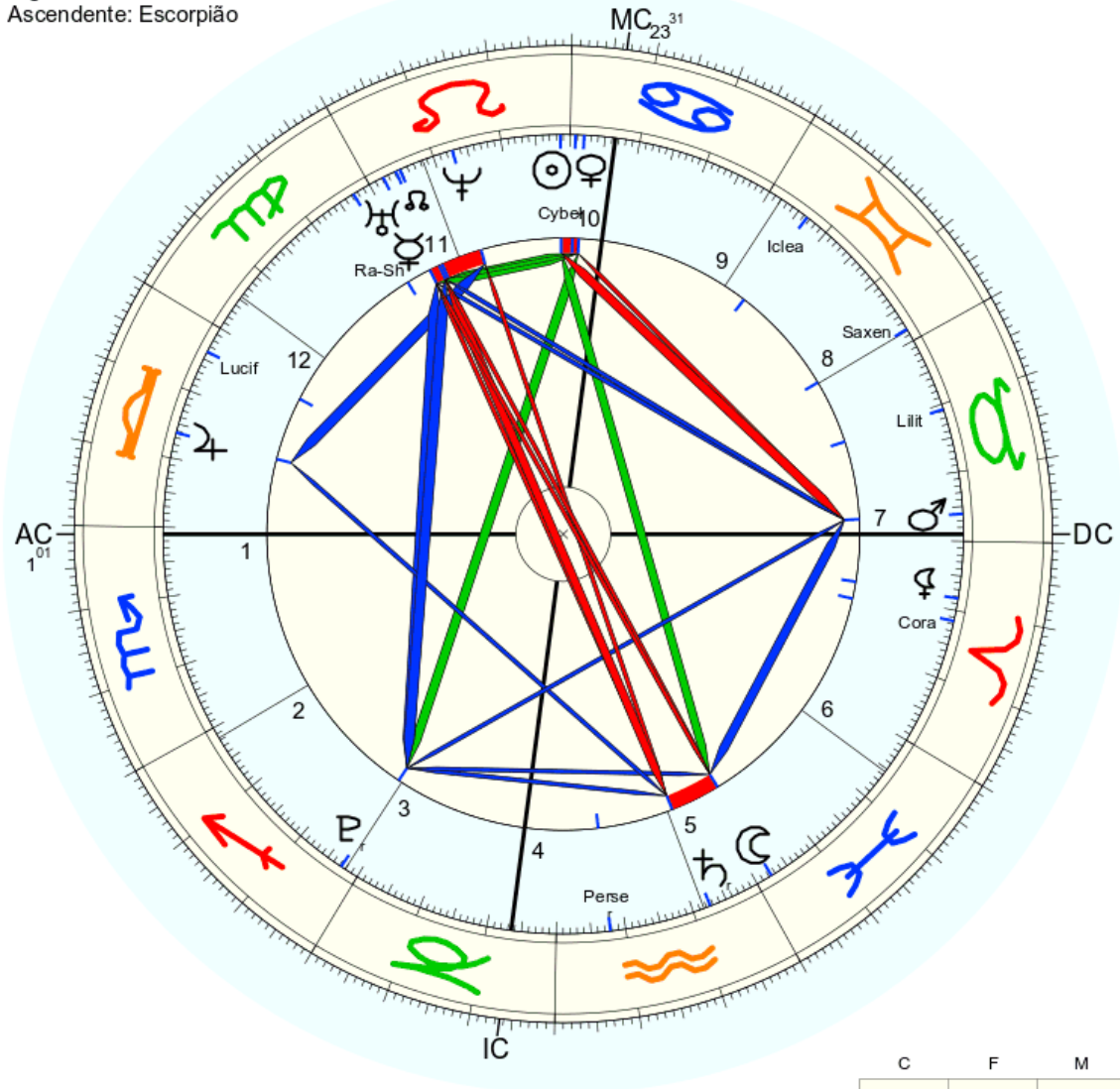

☉ Sol	♌ 1° 25' 24"	Dom.
☾ Lua	♌ 2° 22' 54"	
☿ Mercúrio	♌ 25° 47' 0"	
♀ Vênus	♌ 28° 0' 10"	
♂ Marte	♌ 3° 55' 1"	Det.
♃ Júpiter	♌ 16° 17' 56"	
♄ Saturno	♌ 22° 34' 41"	Dom.
♅ Urano	♌ 27° 46' 1"	Det.
♆ Neptuno	♌ 17° 7' 25"	
♇ Plutão	♌ 27° 17' 19"	
♁ Nod o médio	♌ 25° 9' 15"	
♁ Quiron	não disponível	
♀ Lilith	♌ 21° 45' 10"	
1181 Lilith	♌ 19° 14' 19"	
2340 Hathor	não disponível	
504 Cora	♌ 18° 27' 12"	
399 Persephone	♌ 7° 47' 48"	
1930 Lucifer	♌ 3° 50' 39"	
2100 Ra-Shalom	♌ 2° 39' 38"	
65 Cybele	♌ 29° 14' 47"	
286 Iclea	♌ 23° 27' 19"	
11211 Saxena	♌ 1° 51' 16"	
FC	♌ 1° 0' 44"	2: ♌ 1° 39" 3: ♌ 27° 58"
MC	♌ 23° 31' 13"	11: ♌ 21° 36" 12: ♌ 24° 33"

	C	F	M
F	♀ Co	☉♃♄♅♆♁♂♁	♁
A	♃ Lu	♃ Pe	Ic Sa
T		♂ Li	Ra
A	♀ Cy	♁ MC	♁



# Sal

Virando de cabeça para baixo

7 x 7 = 49 Deus = 13 dimensões – 4 trono  
 7 x 7 = 49 Deus = 13 dimensões – 4 trono  
 7 x 7 = 49 Deus = 13 dimensões – 4 trono  
 49 49 49 – 147

Sal - 19 1 12 – 32

Data

23 de Maio de 32

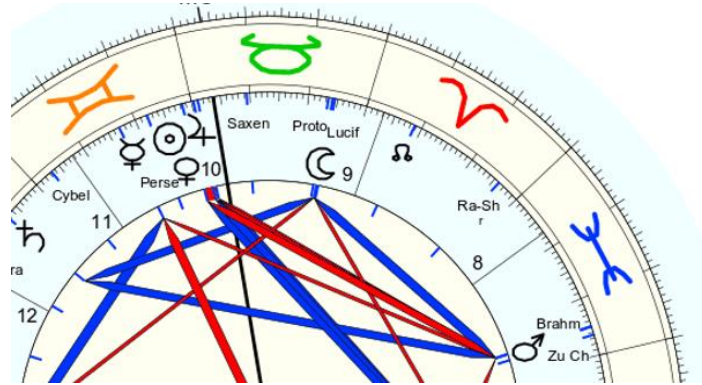

Sol mercúrio Perséfone "Mega" – lua vênus júpiter Lúcifer "Música" Sal – Marte "Alma gêmea" Libertação

**1 12 7 26 – 5 29 28 5 6 20 – 4 5 3 = 70 Hathor Lilith**



4	9	4	9	4	9	9	4	9	4	9	4
4	9	4	9	4	9	9	4	9	4	9	4
4	4	4	4	4	4	4	4	4	4	4	4
8	8	8	8	8	8	8	8	8	8	8	8
7	7	7	7	7	7	7	7	7	7	7	7
5	5	5	5	5	5	5	5	5	5	5	5
1	1	1	1	1	1	1	1	1	1	1	1

7+5=12=3  
 49 49 49  
 94 94 94  
**1**  
 1+3 = 49 = 13 = 4  
 He 7 = 5  
 |  
 H E  
 5 5  
 5 5  
 1  
**10 – 1**

## Algea – almas gêmeas

1 12 7 5 13 1 – 1 12 13 1 19 7 5 13 5 1 19 = 39 96 = 108 olho de Deus

Algea 39 – divisão da mãe divina – 78 = 39 + 39

**49 49 49 94 94 94 – 429 15 6 – 666**

Júpiter 99 18 – 9	☉ Sol	♉	1° 39' 13"	28
Saturno 108 – 9	☾ Lua	♉	5° 53' 9"	7
Sol 46 – 1	☿ Mercúrio	♉	12° 59' 11"	1
Mercúrio -102	♀ Vênus	♉	29° 39' 28"	12
Vênus 81 – 9	♂ Marte	♉	4° 58' 6"	29
Total – 9 9 1 3 9 – 31 Diabo	♃ Júpiter	♉	28° 54' 12"	77
Inverte	♄ Saturno	♉	7° 20' 20"	LL
13 Deus				<b>101 – algeas</b>



Nome: Rá  
 data: ter., 25 de maio 32 greg.  
 em Brasília (Distrito Federal), BRAS  
 47w55'47, 15s46'47

Horas: 11:30 LMT  
 Tempo Univ.: 14:41:43  
 Tempo Sid.: 3:43:26



Título: 2.AT 0.0-1 15-Aug-2023

Mapa de evento (Método: Astrodiens / Placidus)  
 Signo Solar: Gêmeos  
 Ascendente: Leão

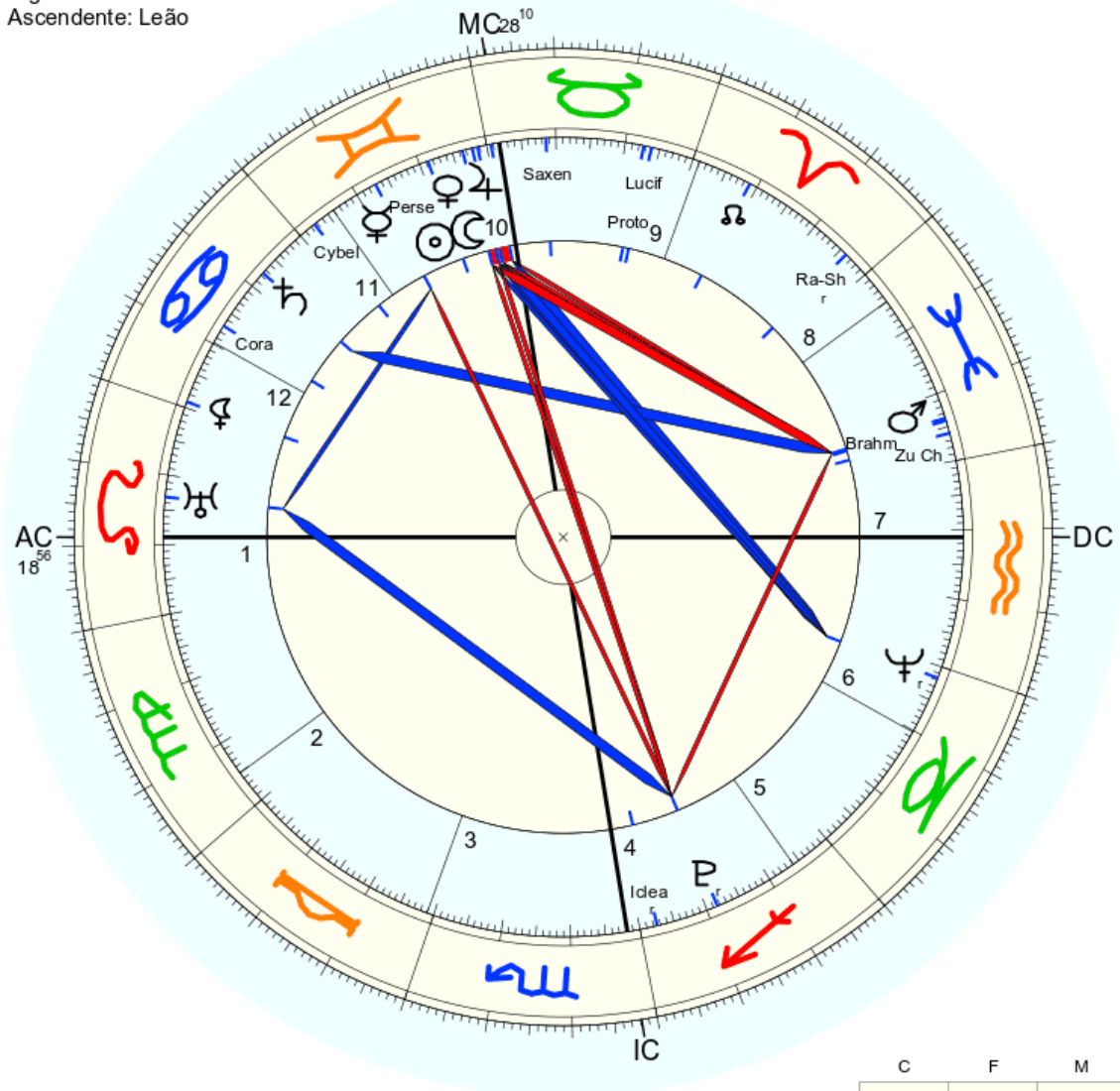

☉ Sol	♊	3° 33' 31"	
☾ Lua	♊	1° 19' 27"	
☿ Mercúrio	♊	16° 56' 21"	Dom.
♀ Vênus	♊	2° 6' 47"	
♂ Marte	♊	6° 17' 25"	
♃ Júpiter	♊	29° 21' 37"	
♄ Saturno	♊	7° 33' 57"	Detr.
♅ Urano	♊	13° 10' 12"	Detr.
♆ Neptuno	♊	28° 18' 9"	
♇ Plutão	♊	11° 36' 29"	
♁ Nodo médio	♊	21° 8' 41"	
♁ Quiron		não disponível	
♀ Lilith	♊	29° 9' 10"	
147 Protegela	♊	7° 19' 13"	
1385 Zu Cheng-zhi	♊	4° 3' 4"	
504 Cora	♊	17° 1' 27"	
399 Persephone	♊	8° 43' 8"	
1930 Lucifer	♊	6° 11' 35"	
2100 Ra-Shalom	♊	3° 58' 4"	
65 Cybele	♊	27° 23' 38"	
286 Iolea	♊	2° 31' 22"	
11211 Saxena	♊	21° 26' 0"	
1818 Brahmás	♊	5° 54' 39"	
AC	♌	18° 56' 26"	2: ♋ 25° 4' 3: ♋ 29° 1'
MC	♊	28° 9' 35"	11: ♋ 24° 2' 12: ♋ 19° 47'

	C	F	M
F	♋ Ra	♌ AC	♌ Ic
A			♋ ♋ ♋ Pe Cy
T	♋	♋ Pr Lu Sa MC	
A	♋ ♋ Co		♋ Zu Br

Vamos virá o sal de cabeça para baixo?  
 Convoco a todos para fazer isso, vamos virá o sal para baixo!  
**Vamos realizar os mandamentos de Deus?**

## Açúcar

$$1\ 3\ 21\ 3\ 1\ 18 = 47 = \text{amor}$$

### 47 Aglaja

47 Aglaja /əˈgleɪ.ə/ is a large, dark main belt **asteroid**. It was discovered by Robert Luther on 15 September 1857 from Düsseldorf. The name was chosen by ...

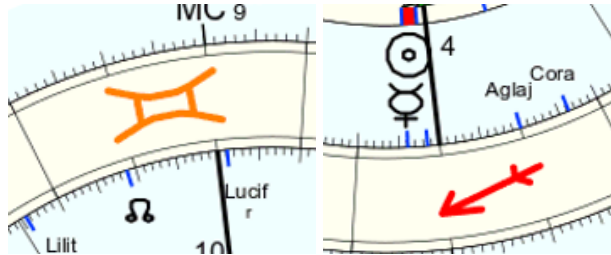

Lúcifer CD – CD Sol mercúrio cora "Açucar"

$$8\ 21 - 21\ 8\ 6\ 26\ 20 - 110 = 47\ \text{amor} = \text{açúcar}$$

	<table style="background-color: #d9ead3; padding: 10px; border: 1px solid #d9ead3;"> <tr><td>o</td><td>a</td><td>m</td><td>o</td><td>r</td></tr> <tr><td>7</td><td>+</td><td>1</td><td>+</td><td>4</td><td>+</td><td>7</td><td>+</td><td>2</td></tr> <tr><td>7</td><td>1</td><td>4</td><td>7</td><td>2</td></tr> <tr><td>8</td><td>5</td><td>2</td><td>9</td></tr> <tr><td>4</td><td>7</td><td>2</td></tr> <tr><td>2</td><td>9</td></tr> <tr><td>2</td></tr> </table>	o	a	m	o	r	7	+	1	+	4	+	7	+	2	7	1	4	7	2	8	5	2	9	4	7	2	2	9	2	<p>8+2=10=1        O amor  <b>2</b>        2+1=3        Zayin † = 7        Z A Y I N        7 1 1 1 5        7 1 1 1 5        8 2 2 6        1 4 8        5 3        8  <b>18-9</b></p>
o	a	m	o	r																											
7	+	1	+	4	+	7	+	2																							
7	1	4	7	2																											
8	5	2	9																												
4	7	2																													
2	9																														
2																															

$$8\ 21 - 21\ 8\ 6\ 26\ 20 - 110 = 11 = 2$$



B – Amor – J  
 B – açúcar – J  
 2 – 47 – 10



56

# As Mitsvot dos Não-judeus

## As Mitsvot dos Descendentes de Noé e as Sefirót

Por Yermeyahu Bindman



D'us "criou um mundo que pode ser estável" - (Isaías 45:18). Isto implica-se em um nível de conduta civilizada, que apenas pode ser alcançada quando os não-judeus também observam suas *mitsvot* (mandamentos). De fato, a perfeição do mundo que leva à Era Messiânica exige a divulgação dos sete mandamentos que foram por D'us ditados para todas as nações do mundo, através da Torá.

Estas são as Sete Leis de Noé, como enumeradas no Talmud da Babilônia ( Sanhedrin 56a. )

1. **Promova a Justiça** - A obrigação de seguir e aplicar a justiça social, bem como a proibição de qualquer erro ou transgressão judiciária.
2. **Não Blasfemar** - Proíbe dirigir uma maldição ao Ser Supremo.
3. **Não Idolatrar** - Proíbe a adoração de qualquer ser humano ou criatura. Também é proibida a fabricação de ídolos e de envolvimento com o *oculto* (forças sobrenaturais que não provem do Divino). Para isso é necessário o discernimento do D'us de Israel e Sua Natureza.
4. **Não Cometer Relações Ilícitas** - Proíbe o adultério, incesto, homossexualismo e bestialidade, de acordo com as definições da Torá.
5. **Não Cometer Homicídio** - Proíbe o assassinato e suicídio. Causar danos ao próximo também é proibido.
6. **Não Roubar** - Proíbe a obtenção indevida de qualquer bem de um terceiro.
7. **Não Comer um Membro de uma Criatura Viva** - Promove o bom trato de toda vida animal. Além disso, incentiva a apreciação por todos os tipos de seres vivos e o respeito pela natureza como criação de D'us.

A autoridade destas leis deriva do versículo: "E o Senhor D'us ordenou ao homem ..." (Gen. 2:16). Elas foram reentregues para as nações do mundo através dos ensinamentos de Moisés em Mara (Exod. 15:25-16), mas são conhecidas por ser em nome de Noé, porque primeiro se tornou plenamente aplicável em sua época, quando comer carne tornou-se algo permitido.

### Os Sete Mandamentos são equivalentes às sete sefirót inferiores...

Para os judeus que perguntam como deve ser sua postura perante seus amigos não-judeus, pode ser apresentar uma formulação completa sobre a integridade e bem-estar humano, que podem ser aplicada onde quer que estejam. Estes princípios podem ser ensinados gratuitamente para todos os não-judeus que encontra-los.

Na Cabala e Chassidut, os Sete Mandamentos são equivalentes às sete sefirót inferiores. As dez sefirót, através do qual D'us fez o mundo e o homem, são divididos em três atributos "intelectuais": *Sabedoria, Entendimento e Conhecimento (chochma, bina e daat)*, e sete "emocionais": *Bondade, Poder, Beleza, Eternidade, Glória, Fundação e Soberania (Chesed, Guevura, Tiferet, Netzach, Hod, Yesod e Malchut)*. Os três atributos intelectuais são associados com o povo judeu que fornece as



interpretações jurídicas e espirituais das sete leis para os descendentes de Noé. Cada uma das sete leis é paralela a uma das sete "sefirót" emocionais.

**Má conduta sexual** é a perversão do amor, e está relacionada com *Chesed*. A transgressão sexual rompe o amor de D'us para nós e prejudica as pessoas em sua capacidade de amar, enquanto as relações sexuais que são permitidas são queridas no Céu, e facilitam a influência divina sobre suas criaturas.

**Assassinato** é a depravação de força e poder, e é corresponde a *Guevura*.

O roubo é a destruição da harmonia nas relações humanas, e corresponde a *Tiferet*, a combinação harmoniosa de bondade e poder, que permite o equilíbrio social. Em um mundo onde questões de moralidade nos negócios esta no topo das agendas, este mandamento promove a conduta ética em áreas onde ela é extremamente necessária.

**Idolatria e blasfêmia** correspondem respectivamente às *Sefirót Netzach* e *Hod*, que muitas vezes são colocadas juntas como os dois pilares da fé. A idolatria é a violação do governo divino, e a blasfêmia ao amor divino. Sendo a regência de D'us e Seu amor inseparáveis, cada um por sua vez facilita o outro, assim também estes dois mandamentos apoiam e reforçam uns aos outros. D'us é o único a ser adorado, diretamente e sem qualquer sócio ou intermediário, e somente Ele escuta e deseja a oração em Seu amor por toda a humanidade.

**Comer o membro de um animal vivo** corresponde à *Sefirá* de *Yesod*, associado com a unidade reprodutiva. A ligação entre comer e a sexualidade é bem conhecida. A ingestão de uma carne com vida desperta simples e diretamente o aspecto da predatória de ambos, alimentação e relações sexuais. Ela contribui para que os desejos de pura exploração em relações sexuais se assemelhem a comer, pois esses alimentos ainda contém o "calor da vida", que desperta paixões egoístas. A ganância e crueldade sexual de todos os tipos são corrigidos pela abstenção de carne viva, tal como definido pela Torá. Esta, por sua vez, inspira práticas gentis e respeitadas, como aquelas direcionadas à sustentabilidade e respeito ao meio ambiente.

### A guerra vem ao mundo através do atraso da justiça...

Um **sistema judicial** em funcionamento corresponde a *Malchut*, a mais inferior de todas as *Sefirót*, que reina em supremacia mas é abnegadamente devota ao serviço público. Esta é a responsabilidade de um bom governo. Nossos Sábios declaram: "A espada (guerra e violência) vem ao mundo através do atraso da justiça, pela perversão da justiça e por aqueles que emitem decisões de Torá sem conformidade com a Lei judaica." - ([Pirkê Avot 5:8](#)). Quando ambos os judeus e não judeus podem aprender Torá sem distorcer o seu verdadeiro significado *haláchico* (lei judaica), a verdadeira paz torna-se possível. Isso incluindo o reconhecimento do princípio de que os judeus só podem ser julgados de acordo com as Lei da Torá, não importando em que parte do mundo eles se encontrem, e que os não-judeus em Eretz Israel sigam as Sete Leis de Noé transmitidas pelo tribunal judaico que ali se encontra sem que possuam uma jurisdição soberana própria.

Um guia completo para as 7 leis básicas podem ser encontradas na "*Enciclopédia Talmudit*", em "*Ben Noach*". Uma compreensão filosófica mais abrangente está disponível em "*A Sete Leis de Noé*", por Aaron Lichtenstein. Veja também, A Declaração do Congresso EUA : H.J.Res. 104, Lei Pública 102-14, 20 de março de 1991, e o discurso do Rebe no Shabat da Prashat Beshalach de 1983. Veja mais sobre este código moral universal no artigo: [As Sete Leis de Noé](#).

Nome: ♂ Açucar  
 n. em sex., 29 de novembro 47 greg.  
 em Brasília (Distrito Federal), BRAS  
 47w55'47, 15s46'47

Horas: 23:59 LMT  
 Tempo Univ.: 3:10:43<sup>30</sup> nov.  
 Tempo Sid.: 4:33:10



Título: 2.AT 0.0-1 4-Jan-2024

Mapa natal (Método: Astrodienst / Placidus)  
 Signo Solar: Sagitário  
 Ascendente: Virgem

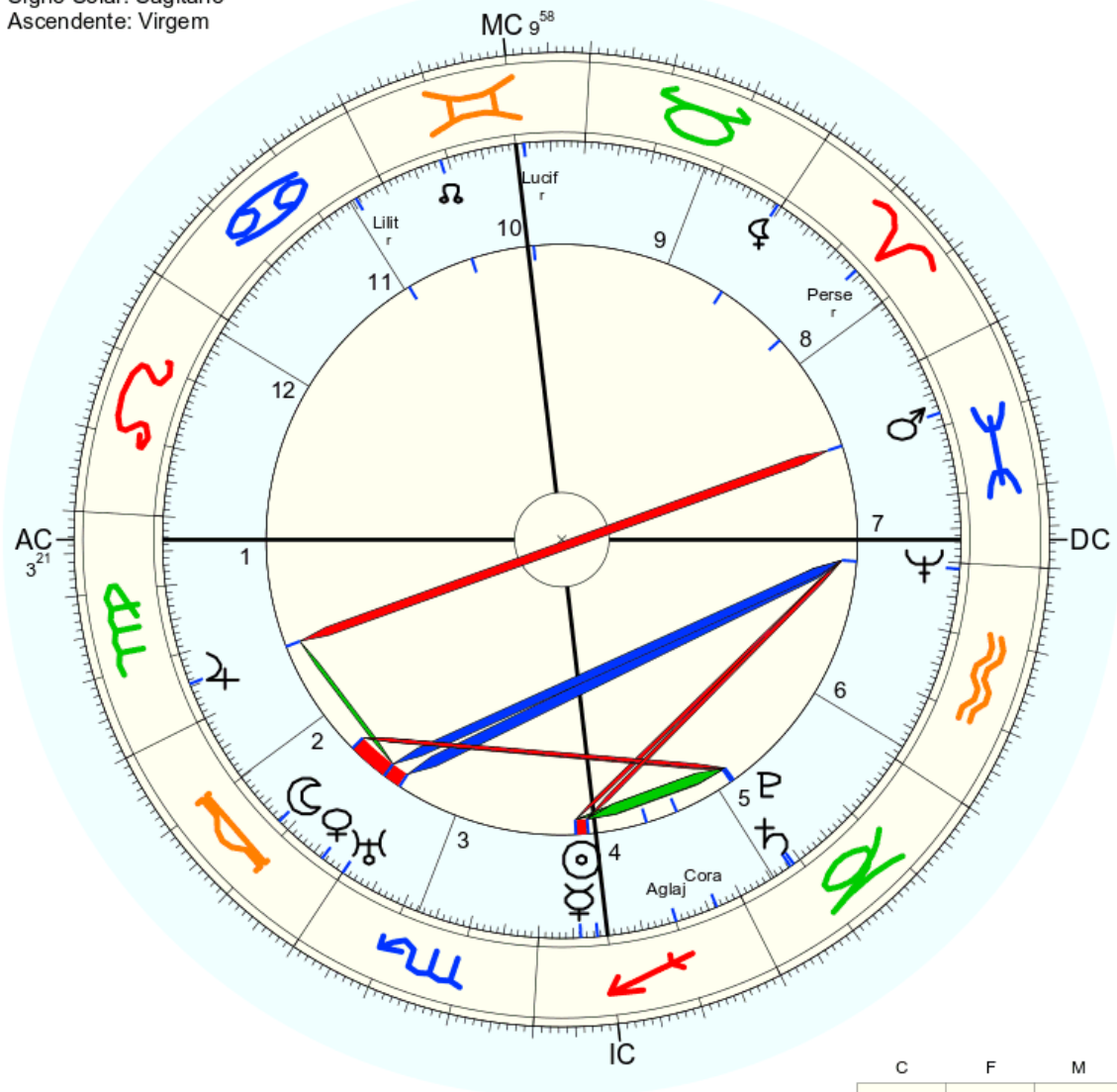

☉ Sol	♏	8° 30' 18"	
☾ Lua	♏	18° 17' 8"	
☿ Mercúrio	♏	6° 5' 43"	Detr.
♀ Vênus	♏	26° 26' 31"	Dom.
♂ Marte	♏	21° 55' 0"	
♃ Júpiter	♏	24° 33' 45"	Detr.
♄ Saturno	♏	8° 20' 11"	Dom.
♅ Urano	♏	0° 3' 48"	Exalt.
♆ Neptuno	♏	29° 9' 11"	
♇ Plutão	♏	8° 53' 37"	
♁ Nodo médio	♏	21° 3' 58"	
♄ Quiron		não disponível	
♀ Lilith	♏	0° 33' 43"	
1181 Lilith	♏	4° 25' 31"r	
2340 Hathor		não disponível	
504 Cora	♏	26° 13' 49"	
399 Persephone	♏	15° 51' 22"r	
1930 Lucifer	♏	8° 48' 24"r	
47 Aglaja	♏	20° 1' 32"	
FC: TP	♏	3° 21' 21"	
	♏	9° 51'	3: TP 12° 18'
MC: ♏	♏	9° 58' 8"	11: ♏ 5° 26' 12: ♏ 2° 4'

	C	F	M
F	Pe		☉ ♀ CoAg
A	♀	♏	♁ LuMC
T	♃ P	♀	♁ AC
A	Li	♏	♂

## E fim...

E assim termino essa primeira comunicação, gritando aos quatro cantos do mundo...

Altura, largura, comprimento e tempo. As quatro dimensões...

O quinto império da luz chegará a esse mundo! A quinta dimensão...

**“Aleluia Aleluia Aleluia Aleluia Aleluia Aleluia”**

Começa agora “O grande rugido do mundo astral”

Aleluia

1 12 5 12 21 9 1 – 61 Brasil

61 x 6 = 366 15 6 – 666



Lilith gritando “Aleluia”

Lua netuno Lúcífer Perséfone - marte urano Lilith "Aleluia"

**28 12 24 13 - 4 8 27 26 = 142 7 triunfo, é isso que aguarda esse mundo se guardar o grande mandamento do amor**

<p>Netuno – 12 – 3</p>	<pre> 1 i l i t h 3+1+3+1+4+5 3 1 3 1 4 5 4 4 4 5 9 8 8 9 5 7 8 5 6 4 1                     </pre>	<p>7+7 = 14 = 5</p> <p>Lilith</p> <p><b>1</b></p> <p>1 + 5 = 6</p> <p><b>7</b></p> <p>Z A Y I N</p> <p>7 <b>1 1 1</b> 5</p> <p>7 <b>1 1 1</b> 5</p> <p>8 2 2 6</p> <p>1 4 8</p> <p>5 3</p> <p>8</p> <p><b>21 – 3</b></p>
------------------------	--	--

E é assim que eu faço a entrada triunfal em Jerusalém, Brasília, com a carta o carro.

Abrindo a grande esfinge que vem a frente do carro.

As duas mulheres, Hathor e Lilith.

Colocando sempre elas a frente, pois a mulher, aprendam homens. Fazemos tudo por elas, elas são a jóia da criação.

### [293 Brasilia – Wikipédia, a enciclopédia livre](#)

Brasilia (**asteroide 293**) é um asteroide da cintura principal com um diâmetro de 55,11 quilômetros, a 2,5601573 UA. Possui uma excentricidade de 0,1056209 e ...

### Entrada triunfal em Jerusalém

Entrada triunfal em Jerusalém

5 14 20 18 1 4 1 20 18 9 21 14 6 1 12 5 13 10 5 18 21 19 1 12 5 13 – 286

### [283 Emma – Wikipédia, a enciclopédia livre](#)

Emma (**asteroide 283**) é um asteroide da cintura principal com um diâmetro de 148,06 quilômetros, a 2,5780753 UA. Possui uma excentricidade de 0,1526395 e um ...

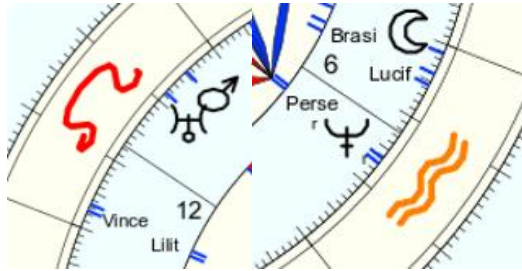

Lua netuno Lúclfer Perséfone - marte urano Lilit "Aleluia" Brasília  
**28 12 24 13 26 - 4 8 27 26 = 168 15 6 - 666**



Lua netuno Lúclfer Perséfone Brasília  
**28 12 24 13 26 = 103 4 imperador**

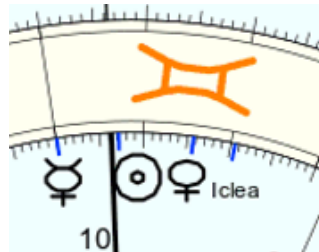

Sol mercúrio vênus "Entrada triunfal em Jerusalém"  
**22 29 14 9 = 74 Lúclfer**

**Total**

**168 103 74 - 345 12 apóstolos 3 imperatriz**



a	e	n	t	r	a	d	a	t	r	i	u	n	f	a	l	e	m	b	r	a	s	i	i	a																								
1	-	5	-	5	-	4	-	2	-	1	-	4	-	1	-	4	-	2	-	1	-	6	-	5	-	8	-	1	-	3	-	5	-	4	-	2	-	2	-	1	-	3	-	3	-	1	-	1
6	1	9	6	3	5	5	6	3	7	2	4	9	4	8	9	6	4	3	4	6	6	4	2																									
7	1	6	9	8	1	2	9	1	9	6	4	4	3	8	6	1	7	1	3	1	6																											
8	7	6	8	9	2	3	2	1	1	6	1	8	7	2	5	7	8	5	8	4	4	7																										
6	4	5	8	2	5	3	2	7	9	6	9	7	3	6	4	4	3	8	2																													
1	9	4	1	7	1	8	5	9	5	7	6	6	7	1	9	1	8	7	2	1																												
1	4	5	8	8	9	4	5	5	3	4	3	4	8	1	1	9	6	9	3																													
5	9	4	7	8	4	9	1	8	7	7	7	3	9	2	1	6	6	3																														
5	4	2	6	3	4	1	9	6	5	5	1	3	2	3	7	3	9																															
9	6	8	9	7	5	1	6	2	1	6	4	5	5	1	1	3																																
6	5	8	7	3	6	7	8	3	7	1	9	1	6	2	4																																	
2	4	6	1	9	4	6	2	1	8	1	1	1	7	8	6																																	
6	1	7	1	4	1	8	3	9	9	2	8	6	5																																			
7	8	8	5	9	2	3	9	2	1	5	2																																					
6	7	4	1	5	2	5	3	2	3	6	7																																					
4	2	5	6	7	7	8	5	5	9	4																																						
6	7	2	4	5	6	4	1	5	4																																							
4	9	6	9	2	1	5	6	9																																								
4	6	6	2	3	6	2	6																																									
1	3	8	5	9	8	8																																										
4	2	4	5	8	7																																											
6	6	9	4	6																																												
3	6	4	1																																													
9	1	5																																														
1	6																																															
7																																																

3+3=6  
 A entrada triunfal em Brasília  
 Entrada triunfal em Jerusalém  
 "Aleluia Aleluia Aleluia Aleluia Aleluia Aleluia"  
**7**  
 6+7 = 13 - 4  
 Gimel **7** = 3  
 I I I I  
 G I M E L  
 3 1 4 5 3  
 3 1 4 5 3  
 4 5 9 8  
 9 5 8  
 5 4  
 9  
**16 - 7**

Júpiter lua - 24 28 - 52 - 7

## Vênus em gêmeos



Hathor

Lilith

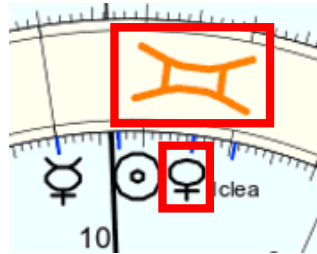

Sol mercúrio vênus "Entrada triunfal em Jerusalém"

$$22\ 29\ 14\ 9 = 2\ 2\ 2\ 9\ 1\ 4\ 9 = 29$$

<p><b>28</b> A Domesticidade B 2 Lua - 28 - 1</p>	<p>a s i m p e r a t r i z e s</p> <p>1+3+1+4+8+5+2+1+4+2+1+7+5+3</p> <p>1 3 1 4 8 5 2 1 4 2 1 7 5 3</p> <p>4 4 5 3 4 7 3 5 6 3 8 3 8</p> <p>8 9 8 7 2 1 8 2 9 2 2 2</p> <p>8 8 6 9 3 9 1 2 2 4 4</p> <p>7 5 6 3 3 1 3 4 6 8</p> <p>3 2 9 6 4 4 7 1 5</p> <p>5 2 6 1 8 2 8 6</p> <p>7 8 7 9 1 1 5</p> <p>6 6 7 1 2 6</p> <p>3 4 8 3 8</p> <p>7 3 2 2</p> <p>1 5 4</p> <p>6 9</p> <p>6</p>	<p>2+2=4</p> <p>As imperatrizes</p> <p>33</p> <p><b>6</b></p> <p>4+6 = 1</p> <p>Kaph ♄ = 20</p> <p>K A P H</p> <p>2 1 8 5</p> <p>2 1 8 5</p> <p>3 9 4</p> <p>3 4</p> <p>7</p> <p>10 - 1</p>
---	---	---



E uma carta pedi para tirar do meio do tarot, essa como visto, a 37, que tem ligação com a 76.

E aqui mostro o significado destas...

## Arcano 37

A arte e a ciência

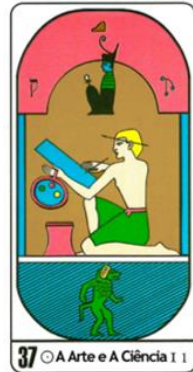

**Simbologia geral:** Criatividade, a alma guia a mente, união com o espiritual. Evolução individual e disciplina como elemento de progresso.

**Plano superior:** Kof simboliza a inspiração, o oculto. O hieróglifo representa o pão espiritual, a intuição. Essa simbologia corresponde ao arcano maior número 9. A figura da divindade, com a coroa do baixo Egito, representa o trabalho para humanidade. À direita, a representação do número 15, de acordo com o alfabeto mágico babilônico.

**Plano médio:** A figura do artista ou do cientista em seu momento de criatividade.

**Plano inferior:** A figura do macaco babuíno, associada ao deus Thoth, devido aos seus gritos ao amanhecer, que eram a manifestação divina de Rá e sua homenagem ao nascer do sol; representa alegrias e inteligência.

S.N. := 10 = 1: O princípio.

S.A. := vitalidade, criatividade.

### Interpretação:

Nor.: Profissão ou estudo criativo; momentos propícios para atividades artísticas e cientistas. Inspiração amor espiritual ou platônico.

*“Foi um prazer calcular para vocês, e finalmente entregar a verdade nesse mundo.*

*Calculei durante muitos anos chorando, com o amor no meu coração a me corroer, até que meu irmão Miguel 5 anos depois do que havia dito a Lilith, que ficaríamos juntos, sim, aconteceu, mas não com ela, com a gopi.*

*Foi quando a dor acabou, as lágrimas secaram!*

*Mas o amor continua, a dor se diluiu.*

*Cada calculo, tudo, foi revestido de muito, muito amor.*

*Foi um prazer servir!”*

<p>Sol - 22 - 4</p>	<pre> j e r u s a l é m b r a s i l i a 1+5+2+6+3+1+3+7+4+2+2+1+3+3+3+1+1 1 5 2 6 3 1 3 7 4 2 2 1 3 3 3 1 1 6 7 8 9 4 4 1 2 6 4 3 4 6 6 4 2 4 6 8 4 8 5 3 8 1 7 7 1 3 1 6 1 5 3 3 4 8 2 9 8 5 8 4 4 7 6 8 6 7 3 1 2 8 4 4 3 8 2 5 5 4 1 4 3 1 3 8 7 2 1 1 9 5 5 7 4 4 2 6 9 3 1 5 1 3 2 8 6 8 6 3 6 6 4 5 1 5 5 5 9 3 1 9 6 6 1 1 5 4 1 6 3 7 2 6 5 7 9 1 9 8 3 7 1 1 8 1 8 2 9 9 1 2 1 3 4                     </pre>	<p>9+1=10=1</p> <p>Jerusalém - Brasília</p> <p><b>4</b></p> <p>4+1=5</p> <p>Ⓟ 100</p> <p>K O P H 2 7 8 5 2 7 8 5 9 6 4 6 1 7</p> <p><b>13 - 4</b></p>
---------------------	--	---

## Arcano 76

A arte e a ciência

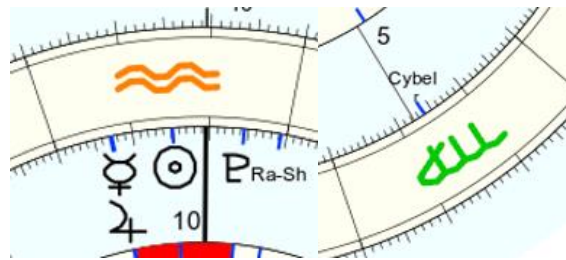

Sol mercúrio júpiter plutão "YHWH" - "dinheiro"

$$14 \ 22 \ 2 \ 25 \ 0 - 13 = 76$$



**Simbologia geral:** O princípio da providência. A ação de repartir e oferecer dádivas e benefícios a quem necessita. A caridade

**Plano superior:** a letra hebraica Nun simboliza o fruto, o filho. O hieróglifo como símbolo das águas primordiais indica nascimento e começo. Essa simbologia corresponde ao arcano maior número 14. A representação de Rá – o deus sol – origem da existência com seus três raios sobre figura do faraó simboliza a iluminação. À direita, a representação do número 10, de acordo com o alfabeto mágico babilônico.

**Plano médio:** a figura do faraó no alto de repartir seus bens matérias é a representação de seu atributo como o homem que dá. A coroa do baixo Egito remete ao poder material. A figura das cobras à esquerda representa a atenção e o cuidado. Os pequenos homens agradecem e suplicam sua graça.

**Plano inferior:** A imagem representa o deus oleiro Khnum – antigo deus criador com cabeça de carneiro – considerado a origem do Nilo que moldou o corpo dos deuses e dos homens em um torno de oleiro. Em seu aspecto positivo, representa aquele que produz a própria obra, a criatividade e a fecundidade.

S.N. : = 76 – 13 – 4: os 4 elementos; o poder.

S.A. : Urano: O amor universal

### Interpretação:

Nor.: Misericórdia; nobreza; celebridade; generosidade; trabalho abundante e criativo; pessoa que recebe benefícios. Produtividade. Doações. Favores. Alguém chega para ajudar.

	<p>b r a s í l i a</p> <p>2+2+1+3+3+3+1+1</p> <p>2 2 1 3 3 3 1 1</p> <p>4 3 4 6 6 4 2</p> <p>7 7 1 3 1 6</p> <p>5 8 4 4 7</p> <p>4 3 8 2</p> <p>7 2 1</p> <p>9 3</p> <p>3</p>	<p>1+4=5</p> <p>Brasília</p> <p><b>3</b></p> <p>5+3=8</p> <p>Nun } = 50</p> <p>N U N</p> <p>5 6 5</p> <p>5 6 5</p> <p>2 2</p> <p>4</p> <p>17-8</p>
--	---	--



A representação do 343 na carta 63  
 E entendi que não havia mérito ali para tal iniciação!

**3 4 3**

**Imperatriz**

**imperador**

**imperatriz**

**135 99 135 = 369**

**369 – a misteriosa chave do universo!**

**369 343 – 712 10 1 – 111 unidade**



**Hathor**  
70



**Lúcifer**  
74



**Lilith**  
70

**712 70 74 70 – 926 – 17 A esperança**

**É o que venho trazer a todos vocês, esperança de dias melhores...**



# 369

A chave do universo  
Quer conhecer o universo?

Universo – 123 15 6 – 666

A chave do universo

**1 39 19 123 = 1 3 9 19 12 3 = 47 amor**

**712 70 74 70 – 926 – 17 A esperança**

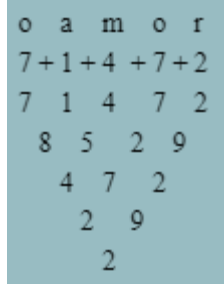
 <p><b>A Esperança 17</b> <b>Saturno – 12 – 3</b></p>		<p><math>80 + 1 + 7 = 16 = 7</math></p> <p>O amor <b>2</b></p> <p><math>7 + 2 = 9</math></p> <p>Pe <math>\rightarrow</math> 80</p> <p><b>P E</b> <b>8 5</b> <b>8 5</b> <b>4</b></p> <p><b>21 – 3</b></p>
--	---	--

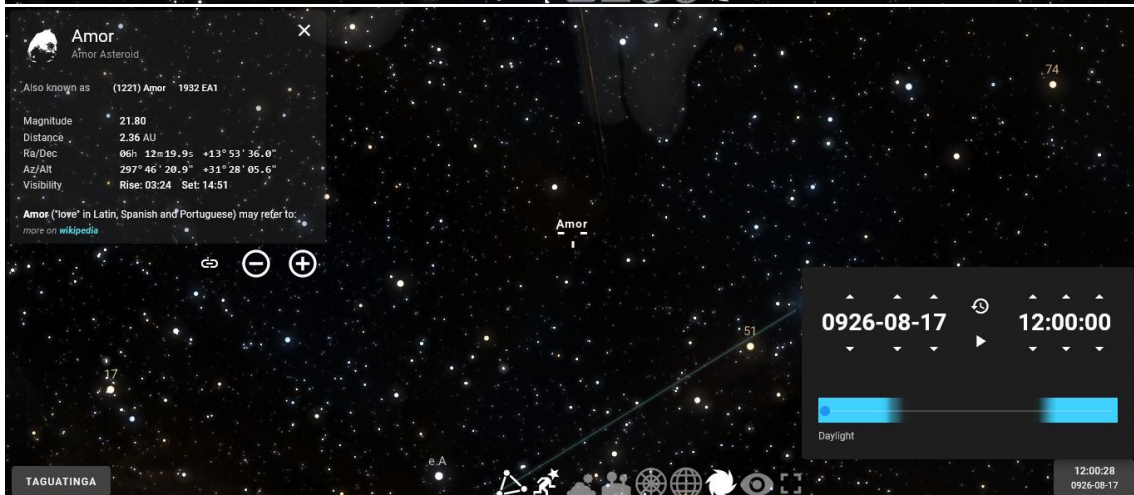



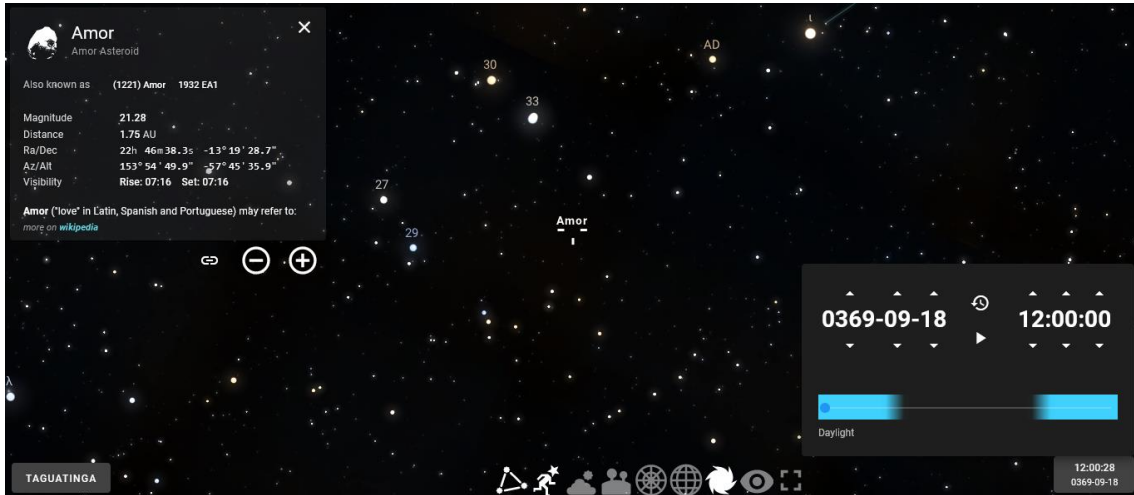

+14° 09' 20.6"	+13° 53' 36.0"	-13° 19' 28.7"
+34° 36' 09.4"	+31° 28' 05.6"	-57° 45' 35.9"

14 09 20.6 – 34 36 09.4 / 13 53 36.0 – 31 28 05.6 / 13 19 28.7 – 57 45 23.9



**Pirâmide**

14 09 20.6 – 34 36 09.4  
 13 53 36.0 – 31 28 05.6  
 13 19 28.7 – 57 45 23.9  
 9 3 8 – 20 – 2  
**2**

$80 + 1 + 7 = 16 = 7$

O amor

14 09 20.6 – 34 36 09.4 / 13 53 36.0 – 31 28 05.6 / 13 19 28.7 – 57 45 23.9

**2**

$7 + 2 = 9$

Pe = 80

P	E
8	5
8	5
4	
21 – 3	

### Ano 369

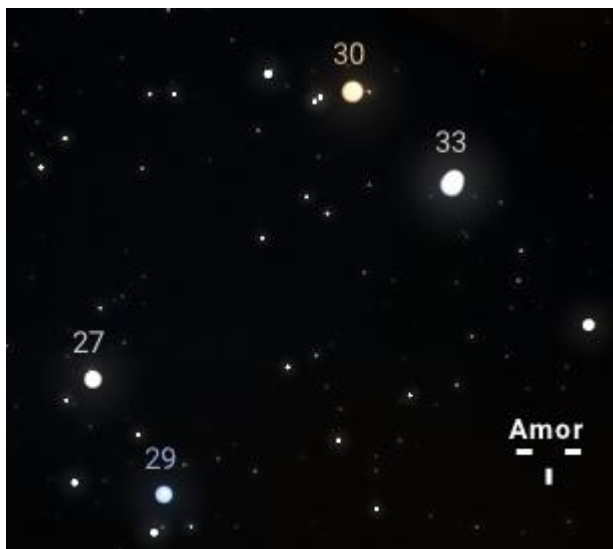

27 29 30 33 – 27 2 9 3 3 3 – 47 amor

**Quer conhecer o universo, somente com o amor é possível!**



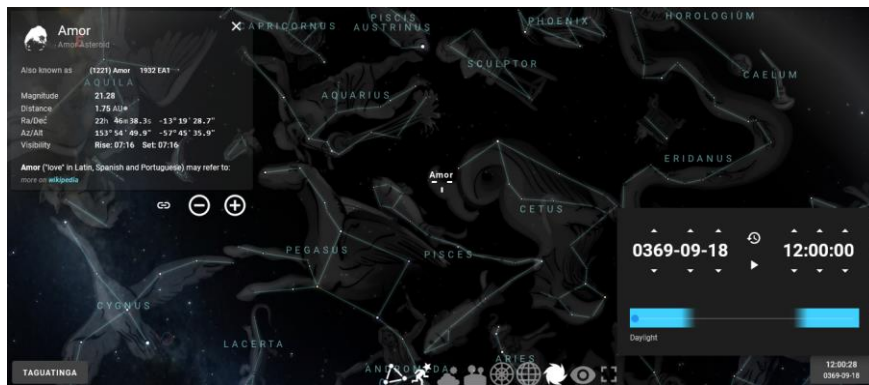

## Porque o asteroide amor está em cetus?

Cetus (Cet), a Baleia ou (oficialmente, segundo a União Astronômica Internacional) monstro marinho (inglês: sea monster),[1] é uma constelação do equador celeste. O genitivo, usado para formar nomes de estrelas,[2] é Ceti.[1]

Mira, o Ceti, **a primeira estrela variável a ser descoberta** (em 1596 por **David** Fabricius), varia de magnitude 2,0 a 10,1 e retorna num período de 331,65 dias. Isto apoiava a Revolução copernicana ao abalar o dogma aristotélico da imutabilidade do céu.

Além disso,  $\tau$  Ceti é a vigésima-primeira estrela mais próxima da Terra.

As constelações vizinhas são Aries, Pisces, Aquarius, Sculptor, Fornax, Eridanus e Taurus.

## Equador celeste



O equador celeste é o círculo máximo determinado pela intersecção da esfera celeste com o plano perpendicular ao eixo terrestre que **passa pelo centro da Terra**.<sup>[1]</sup> Em outras palavras, **é uma projeção do equador terrestre para o espaço**.<sup>[2]</sup> Como resultado da inclinação axial da Terra, o equador celeste está inclinado em  $23,4^\circ$  em relação ao plano da eclíptica. Os dois pontos da esfera celeste em que a eclíptica corta o equador celeste são denominados equinócios.

O equador celeste, por definição, **está a uma distância infinita**, uma vez que está na esfera celeste. Portanto, o observador sempre vê as extremidades do semicírculo desaparecerem sobre o horizonte exatamente no leste e no oeste, independentemente da posição do observador na Terra. Nos polos, porém, o equador celeste é paralelo ao horizonte. Em todas as latitudes o equador celeste parece perfeitamente reto, porque o observador está a uma distância finita do plano do equador celeste, mas infinitamente distante do equador celeste propriamente dito.<sup>[3]</sup>

Objetos celestes próximos ao equador celeste são **visíveis em todo o mundo**, mas eles estão mais alto no céu nos trópicos.

## O convite

O convite é feito a toda a terra, pois todos são filhos da mesma fonte divina.

Minha amada certa vez me disse: Só aceito a sua mão, quando terminar de ajudar a todos os meus filhos da terra.

Então por essa razão que essa carta se chama a indecisão, a indecisão não é minha, mas sua...

Isso, sua, indecisão de fazer o bem ou o mal, estou abrindo a porta, te convidando para o meu casamento.

Logo, a carta 6 é o convite.

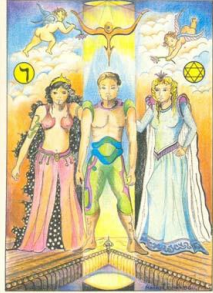
 <p><b>Vênus 14 - 5</b></p>	<p>o c o n v i t e d e c a s a m e n t o</p> <p>7+3+7+5+6+1+4+5+4+5+3+1+3+1+4+5+5+4+7 7 3 7 5 6 1 4 5 4 5 3 1 3 1 4 5 5 4 7 1 1 3 2 7 5 9 9 0 8 4 4 4 5 9 1 9 2 2 4 5 9 3 5 9 9 8 3 8 8 9 5 1 1 2 6 9 5 3 8 5 9 8 2 2 7 8 5 6 2 3 6 5 8 2 4 5 8 1 4 9 6 4 2 8 5 2 4 1 6 9 4 9 5 4 6 1 6 1 4 6 5 7 6 4 4 5 9 1 7 7 7 5 2 3 4 1 8 9 5 1 8 5 5 3 5 7 5 9 8 5 6 9 4 1 8 3 3 5 8 4 2 6 4 5 9 6 8 4 3 6 8 1 9 5 5 3 7 9 5 9 1 5 8 1 7 5 5 1 6 9 8 3 1 6 7 8 2 4 7 4 1 6 2 2 7 8 4 6 3 9</p>	<p><math>6+6= 12 = 3</math></p> <p>O convite de casamento</p> <p><b>9</b></p> <p><math>9+3 = 3</math></p> <p>Vau } = 6</p> <p>V A U 6 1 6 6 1 6 7 7 5 14 - 5</p>
--	---	--

Mas como dito, essa carta demonstra tipheret.

O que isso significa, significa que pede equilíbrio por parte de todos, iluminação até ocorrer o casório.

Mas não é agora!

Ocorrerá quando terminar o ciclo messiânico, pelo menos o primeiro.

Pois compreendam, não importa se vocês desencarnarem ou não até lá, vocês são imortais, o corpo físico é apenas a roupa da sua consciência eterna.

E esqueçam essa coisa de que 2/3 da terra irá perecer, que incompetência de um messias deixar que tanta gente percesse.

No mundo atual, físico e astral, foi dado 10 mil anos para reajustamento karmico de todos. Em 10 mil anos muitas reencarnações, muitas redensões, logo, no mundo astral mais de 90% da população terrena está depurada, desses 10% restantes, a metade está no umbral, e não podem mais reencarnar, e os outros 5% é a galerinha que não se melhorou no tempo e estão encarnados nesse momento. O amor é isso, até a última hora é dado a chance!

Mas se até 2053 a terra não entrar na era de vênus, do amor em equilíbrio, o rigor então será operado para retirar os últimos rebeldes.

Mas, é nesse momento pelo que vi, que o umbral é aberto, e vocês terão que está preparados para tal evento, a abertura do monte Sião, o inicio pelo menos, pois de fato se finda em 2072.

Então casório!

Mas o messias não vem buscar a igreja?

A igreja - 1 9 7 18 5 10 1 - 51 15 6 - 666

Vim buscar os que estão dentro do amor, vibrando no amor...

Mas amor de verdade, pois o que tem de gente dizendo que é amor, com o nome de Deus na boca e com a língua falando mal de todo mundo, julgando...

## Então, feliz ano novo...

Feliz Ano Novo (part. Juliana Tomaz)

David Silva

Letra

Significado

Mais um ano está chegando ao fim  
Agradecemos ao Senhor por estar conosco  
Por Sua graça, misericórdia  
Deus da provisão em todo tempo  
Em todo tempo

Determinamos um Ano Novo cheio de paz  
Alegria e o amor de Deus mais e mais  
E que haja união em cada família  
Que a Igreja do Senhor esteja comprometida  
Pois o Noivo vem buscar a sua noiva  
Não se sabe o dia

Por isso, vamos nos unir  
Em oração, intercedendo por toda nação  
Que o amor ao próximo  
Cresça em nossos corações

Feliz ano novo

Feliz ano novo

Feliz ano novo

Mais um ano está chegando ao fim  
Agradecemos ao Senhor por estar conosco  
Por Sua graça, misericórdia  
Deus da provisão em todo tempo  
Em todo tempo

Determinamos um Ano Novo cheio de paz  
Alegria e o amor de Deus mais e mais  
E que haja união em cada família  
E que a Igreja do Senhor esteja comprometida  
Pois o Noivo vem buscar a sua noiva  
Não se sabe o dia

Por isso, vamos nos unir  
Em oração, intercedendo por toda nação  
Que o amor ao próximo  
Cresça em nossos corações

Feliz ano novo (feliz ano novo)

Feliz ano novo (feliz ano novo)

Feliz ano novo

Determinamos um Ano Novo cheio de paz  
Alegria e o amor de Deus mais e mais  
E que haja união em cada família  
Que a Igreja do Senhor esteja comprometida  
Pois o Noivo vem buscar a sua noiva  
Não se sabe o dia

Por isso, vamos nos unir  
Em oração, intercedendo por toda nação  
Que o amor ao próximo  
Cresça em nossos corações

Feliz ano novo

Feliz ano novo

Feliz ano novo

<https://www.youtube.com/watch?v=yTRytO7gc6g>

youtube.com/watch?v=yTRytO7gc6g

lube BR

Pesquisar

**FELIZ ANO NOVO**  
**MENORÁ**

0:03 / 3:54

Feliz Ano Novo

MENORÁ - Tema  
492 inscritos

Inscrição

1 mil

Compartilhar

Download

Clipes

82 mil visualizações há 3 anos

yTRytO7gc6g

25 20 18 25 20 15 7 7 3 6 7 = 153

## 153 Hilda – Wikipédia, a enciclopédia livre

Hilda (**asteroide 153**) é um asteroide da cintura principal com um diâmetro de 170,63 quilômetros, a 3,4230072 UA. Possui uma excentricidade de 0,1414429 e um ...



Lua netuno Lúcifer Perséfone Brasília "o convite"

153 Hilda 6° 26' 42"r

28 12 24 13 26 6 = 19 = 91 casamento – 3 1 19 1 113 5 14 20 15 - 91



Vogal consoante – 49 Deus

6	+4	+2	+3	-3	+2	+4	+5	+5	-5	+6	+9									
5	-6	-1	+6	-1	-1	-1	+1	+1	+7	-1	-4									
4	8	7	1	8	9	8	4	2	7	8	3	6	0	1	3					
3	+6	+6	+4	+2	+6	+3	+1	+2	+4	+1	+5	+9	+1	+7	+1	+6	+1	-4		
2	6	6	1	4	2	6	3	3	1	2	1	4	1	5	1	5	7	1	6	1
1	3	7	5	8	9	6	4	3	3	5	5	0	1	6	6	3	8	7	7	
5	1	3	2	5	8	6	1	7	6	8	1	2	7	7	3	9	2	6	5	
6	4	5	7	4	5	7	8	4	5	9	3	9	5	1	3	2	8	2		
1	9	3	2	9	3	6	3	9	5	3	3	5	6	4	5	1	1			
1	3	5	2	3	9	9	3	5	8	6	8	2	1	9	6	2				
4	8	7	5	3	9	3	8	4	5	5	1	3	1	6	8					
3	6	3	8	3	2	3	9	1	6	4	4	7	5							
9	9	2	2	6	5	5	3	1	7	1	8	2	3							
9	2	4	8	2	1	8	4	8	9	1	5									
2	6	3	1	3	9	3	3	7	8	1	6									
8	9	4	4	3	3	6	1	6	9	7										
8	4	8	7	6	9	7	7	6	7											
3	3	6	4	6	7	5	4	4												
6	9	1	1	4	3	9	8													
6	1	2	5	7	8															
7	3	7	3	1	2															
1	1	1	4	3																
2	2	5	7																	
4	7	3																		
2	1																			
3																				

100+19=11=2

Eu vim buscar minha noiva

3

2+3 = 5

Κοφ ρ = 100

K O P H

2 7 8 5

2 7 8 5

9 6 4

6 1

7

13 - 4

# ♂ A Inspiração ♀ 19

A menorá, a mãe divina que foi ocultada!

A inspiração, também chamada de sol, e que esse ilumine a verdade.



Os raios saindo do sol, 7, sendo rosa e azul, Hator e Lilith  
As 7 ponta da menorá

## Inspiração

É o que venho trazer além da esperança, inspiração para se elevarem, para ver o nascimento de um novo mundo.

Mas sabe como um novo mundo nascer?

Com respeito e gratidão!

Uma coisa que sei, um dirigente que se diz dirigente de uma casa espiritual tem que ter algumas premissas básicas como espírito de entendimento, mansuetude e rigor.

A música acima escutei numa cerimônia de ayahuasca, uma virada de ano.

Tomei um rapé, no início, quase me matou. Foi um batismo!

Mas ao virá o ano, essa música começou a tocar, as lágrimas desciam com força extremada, meu coração pulava de alegria e tristeza ao mesmo tempo.

Naquele momento, não sei o que deu em mim, me deu vontade de abraçar loucamente uma trabalhadora da casa, a abracei muito, mas muito emocionado.

Depois de um tempo, houve uma discussão num grupo, sobre o uso de um rapé, palo santo. Pois estava em escassez e a árvore com risco de extinção.

Eu disse que não podíamos comprar, mas que era a favor das casas terem para aplicações específicas, pois poderia haver alguém com necessitasse daquela energia específica.

Aconteceu que se passou um mês e aí um grande amigo estava vindo muito aqui para tomamos rapé, nome desse amigo, Marcos Aurélio, Marcão..., um cara que tenho tremendo respeito!

E ali, durante duas semanas ao tomar rapé me vinha a mente a moça que abracei, sentia algo me atraindo, não a nível carnal, não, não é isso, algo me chamava, não entendia ainda o que.

Passando-se duas semanas fomos eu e o Marcão na cerimônia na casa a qual ela fazia parte, e depois de umas três horas me deu uma vontade de tomar rapé, foi quando a vi.

Me aproximei e perguntei se ela tinha um rapé para me passar, foi quando ela disse: Olha, tenho sim, e que engraçado, tem um rapé aqui que estou guardando já tem duas semanas, e ele tem só uma dose. É um palo santo, você o quer?

Com certeza né! ☺

Aplicou e fui para a fogueira, e ali vi o porque do chamado, vi meu casamento.

No final do meu casamento, quando quebrei os chifres, eu disse que havia entregado a alguém para entregar a minha amada, essa pessoa, a guardiã da mãe divina.

Essa mulher sempre me respeitou, embora tenha visto ela poucas vezes, mas confio nela, tanto que, o nome do seu **instituto é mãe divina**.

Seu nome Grazi!

Outro que confio minha alma na mão dele, Sérgio Lourenço.

Muito obrigado por tudo, por todo respeito!

**Fraternidade nova era, em samambaia.**

A outro instituto, **centro universalista fogueira sagrada.**

Muito obrigado a todos, por todos mesmo, pelo respeito supremo que tiveram comigo.

A esses três instituto eu confio a expansão de consciência por meio da ayahuasca!

Tem outros, mas muita coisa tem que ser analisada, pesada, quantificada.

Mas o que posso dizer é que, em muitos fui maltratado quando contava minha história pelos cantos, com o coração alegre, querendo levar alegria e esperança as pessoas.

Mas a estupidez, o orgulho, a vaidade de acharem saber a verdade os fez cair.

Colocam uma pena na cabeça e se acham os xamãs, como disse seu Zé pilintra para mim.

Terreiros de umbanda, o que posso dizer, cobrou por entrada, por trabalho... pula fora!

Umbanda é caridade!



E ai fui também em outros meios.  
 Por isso uma profecia diz que o messias vai parecer um veado!  
 O que é isso?  
 Já viu um veado andando, ele anda saltando, ou seja, saltando em todos os lugares levando a luz, a verdade.

Mas quem teve olho de ver, por ver a verdade, ouvidos de ouvir por gostar de ouvir a verdade...  
 Ouviram a verdade e a entenderam, mesmo que demorasse, mas na sua calma de verdadeiros mestres da obra do Cristo, que sou eu, entenderam a mensagem.

Pois eu sou a verdade..., doa a quem doer!

### A verdade

1 22 5 18 4 1 4 5 - 1 59 = 1 5 9 = 15 O diabo

a	v	e	r	d	a	d	e	1	ú	c	i	f	e	r
1+6+5+2+4+1+4+5								3+8+3+1+8+5+2						
1 6 5 2 4 1 4 5								3 8 3 1 8 5 2						
7 2 7 6 5 5 9								2 2 4 9 4 7						
9 9 4 2 1 5								4 6 4 4 2						
9 4 6 3 6								1 1 8 6						
4 1 9 9								2 9 5						
5 1 9								2 5						
6 1														
7														

### Cruz da árvore da vida

6 6 1 7 - 9 9 4 2 1 5 - 1 4 9 7 - 4 6 4 4 2 = 91 - Casamento

### Números fora da cruz cósmica

1 6 5 2 7 2 7 4 1 4 5 5 9 9 4 4 1 5 6 3 6 9 9 1 - 124

3 8 3 2 2 4 8 5 2 9 4 7 1 1 2 2 8 6 5 5 - 87

1 2 4 8 7 - 22 o regresso

124 87 - 211 - 4 imperador

### O regresso do imperador

 <p>Vênus - 14 - 5</p>	<table border="1"> <tr> <td>a</td><td>v</td><td>e</td><td>r</td><td>d</td><td>a</td><td>d</td><td>e</td> <td>o</td><td>d</td><td>i</td><td>a</td><td>b</td><td>o</td> </tr> <tr> <td>1+6+5+2+4+1+4+5</td><td></td><td></td><td></td><td></td><td></td><td></td><td></td> <td>7+4+1+1+2+7</td><td></td><td></td><td></td><td></td><td></td> </tr> <tr> <td>1 6 5 2 4 1 4 5</td><td></td><td></td><td></td><td></td><td></td><td></td><td></td> <td>7 4 1 1 2 7</td><td></td><td></td><td></td><td></td><td></td> </tr> <tr> <td>7 2 7 6 5 5 9</td><td></td><td></td><td></td><td></td><td></td><td></td><td></td> <td>2 5 2 3 9</td><td></td><td></td><td></td><td></td><td></td> </tr> <tr> <td>9 9 4 2 1 5</td><td></td><td></td><td></td><td></td><td></td><td></td><td></td> <td>7 7 5 3</td><td></td><td></td><td></td><td></td><td></td> </tr> <tr> <td>9 4 6 3 6</td><td></td><td></td><td></td><td></td><td></td><td></td><td></td> <td>5 3 8</td><td></td><td></td><td></td><td></td><td></td> </tr> <tr> <td>4 1 9 9</td><td></td><td></td><td></td><td></td><td></td><td></td><td></td> <td>8 2</td><td></td><td></td><td></td><td></td><td></td> </tr> <tr> <td>5 1 9</td><td></td><td></td><td></td><td></td><td></td><td></td><td></td> <td>1</td><td></td><td></td><td></td><td></td><td></td> </tr> <tr> <td>6 1</td><td></td><td></td><td></td><td></td><td></td><td></td><td></td> <td></td><td></td><td></td><td></td><td></td><td></td> </tr> <tr> <td>7</td><td></td><td></td><td></td><td></td><td></td><td></td><td></td> <td></td><td></td><td></td><td></td><td></td><td></td> </tr> </table> <p>71 - 8 8</p>	a	v	e	r	d	a	d	e	o	d	i	a	b	o	1+6+5+2+4+1+4+5								7+4+1+1+2+7						1 6 5 2 4 1 4 5								7 4 1 1 2 7						7 2 7 6 5 5 9								2 5 2 3 9						9 9 4 2 1 5								7 7 5 3						9 4 6 3 6								5 3 8						4 1 9 9								8 2						5 1 9								1						6 1														7														<p>2 + 2 + 2 = 6</p> <p>A verdade - O diabo</p> <p><b>8</b></p> <p>6 + 8 = 5</p> <p>Beth <math>\beth = 2</math></p> <table border="1"> <tr><td>B</td><td>E</td><td>T</td><td>H</td></tr> <tr><td>2</td><td>5</td><td>4</td><td>5</td></tr> <tr><td>2</td><td>5</td><td>4</td><td>5</td></tr> <tr><td>7</td><td>9</td><td>9</td><td></td></tr> <tr><td>7</td><td>9</td><td></td><td></td></tr> <tr><td>7</td><td></td><td></td><td></td></tr> </table> <p>14 - 5</p>	B	E	T	H	2	5	4	5	2	5	4	5	7	9	9		7	9			7			
		a	v	e	r	d	a	d	e	o	d	i	a	b	o																																																																																																																																																							
1+6+5+2+4+1+4+5								7+4+1+1+2+7																																																																																																																																																														
1 6 5 2 4 1 4 5								7 4 1 1 2 7																																																																																																																																																														
7 2 7 6 5 5 9								2 5 2 3 9																																																																																																																																																														
9 9 4 2 1 5								7 7 5 3																																																																																																																																																														
9 4 6 3 6								5 3 8																																																																																																																																																														
4 1 9 9								8 2																																																																																																																																																														
5 1 9								1																																																																																																																																																														
6 1																																																																																																																																																																						
7																																																																																																																																																																						
B	E	T	H																																																																																																																																																																			
2	5	4	5																																																																																																																																																																			
2	5	4	5																																																																																																																																																																			
7	9	9																																																																																																																																																																				
7	9																																																																																																																																																																					
7																																																																																																																																																																						

 <p>Urano - 8</p>	<table border="1"> <tr> <td>a</td><td>v</td><td>e</td><td>r</td><td>d</td><td>a</td><td>d</td><td>e</td> <td>o</td><td>d</td><td>i</td><td>a</td><td>b</td><td>o</td> </tr> <tr> <td>1+6+5+2+4+1+4+5</td><td></td><td></td><td></td><td></td><td></td><td></td><td></td> <td>7+4+1+1+2+7</td><td></td><td></td><td></td><td></td><td></td> </tr> <tr> <td>1 6 5 2 4 1 4 5</td><td></td><td></td><td></td><td></td><td></td><td></td><td></td> <td>7 4 1 1 2 7</td><td></td><td></td><td></td><td></td><td></td> </tr> <tr> <td>7 2 7 6 5 5 9</td><td></td><td></td><td></td><td></td><td></td><td></td><td></td> <td>2 5 2 3 9</td><td></td><td></td><td></td><td></td><td></td> </tr> <tr> <td>9 9 4 2 1 5</td><td></td><td></td><td></td><td></td><td></td><td></td><td></td> <td>7 7 5 3</td><td></td><td></td><td></td><td></td><td></td> </tr> <tr> <td>9 4 6 3 6</td><td></td><td></td><td></td><td></td><td></td><td></td><td></td> <td>5 3 8</td><td></td><td></td><td></td><td></td><td></td> </tr> <tr> <td>4 1 9 9</td><td></td><td></td><td></td><td></td><td></td><td></td><td></td> <td>8 2</td><td></td><td></td><td></td><td></td><td></td> </tr> <tr> <td>5 1 9</td><td></td><td></td><td></td><td></td><td></td><td></td><td></td> <td>1</td><td></td><td></td><td></td><td></td><td></td> </tr> <tr> <td>6 1</td><td></td><td></td><td></td><td></td><td></td><td></td><td></td> <td></td><td></td><td></td><td></td><td></td><td></td> </tr> <tr> <td>7</td><td></td><td></td><td></td><td></td><td></td><td></td><td></td> <td></td><td></td><td></td><td></td><td></td><td></td> </tr> </table> <p>71 - 8 8</p>	a	v	e	r	d	a	d	e	o	d	i	a	b	o	1+6+5+2+4+1+4+5								7+4+1+1+2+7						1 6 5 2 4 1 4 5								7 4 1 1 2 7						7 2 7 6 5 5 9								2 5 2 3 9						9 9 4 2 1 5								7 7 5 3						9 4 6 3 6								5 3 8						4 1 9 9								8 2						5 1 9								1						6 1														7														<p>4 + 4 = 8</p> <p>A verdade - O diabo</p> <p><b>8</b></p> <p>8 + 8 = 16 - 7</p> <p>Daleth <math>\daleth = 4</math></p> <table border="1"> <tr><td>D</td><td>A</td><td>L</td><td>E</td><td>T</td><td>H</td></tr> <tr><td>4</td><td>1</td><td>3</td><td>5</td><td>4</td><td>5</td></tr> <tr><td>4</td><td>1</td><td>3</td><td>5</td><td>4</td><td>5</td></tr> <tr><td>5</td><td>4</td><td>8</td><td>9</td><td>9</td><td></td></tr> <tr><td>9</td><td>3</td><td>8</td><td>9</td><td></td><td></td></tr> <tr><td>3</td><td>2</td><td>8</td><td></td><td></td><td></td></tr> <tr><td>5</td><td>1</td><td></td><td></td><td></td><td></td></tr> <tr><td>6</td><td></td><td></td><td></td><td></td><td></td></tr> </table> <p>8</p>	D	A	L	E	T	H	4	1	3	5	4	5	4	1	3	5	4	5	5	4	8	9	9		9	3	8	9			3	2	8				5	1					6					
		a	v	e	r	d	a	d	e	o	d	i	a	b	o																																																																																																																																																																															
1+6+5+2+4+1+4+5								7+4+1+1+2+7																																																																																																																																																																																						
1 6 5 2 4 1 4 5								7 4 1 1 2 7																																																																																																																																																																																						
7 2 7 6 5 5 9								2 5 2 3 9																																																																																																																																																																																						
9 9 4 2 1 5								7 7 5 3																																																																																																																																																																																						
9 4 6 3 6								5 3 8																																																																																																																																																																																						
4 1 9 9								8 2																																																																																																																																																																																						
5 1 9								1																																																																																																																																																																																						
6 1																																																																																																																																																																																														
7																																																																																																																																																																																														
D	A	L	E	T	H																																																																																																																																																																																									
4	1	3	5	4	5																																																																																																																																																																																									
4	1	3	5	4	5																																																																																																																																																																																									
5	4	8	9	9																																																																																																																																																																																										
9	3	8	9																																																																																																																																																																																											
3	2	8																																																																																																																																																																																												
5	1																																																																																																																																																																																													
6																																																																																																																																																																																														

A verdade – O diabo A verdade – O diabo

8

8

$$88 = \infty\infty$$

A Aliança – 1 12 9 1 14 3 1 – 42 15 6 - 666

Infinito – 9 14 6 9 14 9 20 15 – 96 15 6 – 666

**“Vindicarei a santidade do meu grande nome, que foi profanado entre as nações, o qual profanastes no meio delas; as nações saberão que eu sou o Senhor, diz o senhor Deus, quando eu vindicar a minha santidade perante elas.”**

**“Ezequiel 36:23”**

E os mentirosos adora dizer, os que não buscam a verdade de fato: Não existe verdade absoluta?

Sério isso?

1 + 1 = 2, é uma verdade absoluta em qualquer localização da criação.

Claro que existe uns cálculos mais profundos acerca dessa realidade, mas estou dizendo em pegar dois objetos e os somar.

Outra verdade absoluta, a que o sol nascer todos os dias.

A de que você precisa de oxigênio para respirar.

Já falei três verdades absolutas, que ninguém contexta.

Quer ver outra, pois a verdade está na face de todos, mas por gostarem de mentir, não veem a verdade.

Eu amo meus chifres, minha coroa que meu pai criou...

Quais os animais mais mansos do seu planeta, por acaso não são os que tem chifres?

Deixam se esmolar, vivem a comer o pasto, enquanto outros que dizem ser símbolo disse e daquilo vivem a devorar tudo, como leões, tigres, ursos..., mas os mansos com cifres..., relegados a nada, a comida!



E obrigado por me ensinarem, o quanto muito de vocês são sujos, o quanto vocês julgam sem entender a ferida alheia, mas agora para fechar, novamente coloco a vista de todos a profecia.

# Isaías 53: 1 – 12

## Isaías CAPÍTULO 53

1 Quem tem acreditado em nosso relato? E a quem é o braço do SENHOR revelado?

2 Porque ele crescerá diante dele como uma tenra planta, e como uma raiz de terra seca; não tem forma, nem formosura; e quando nós viermos a vê-lo, não *haverá* beleza para que nós devamos desejá-lo.

3 Ele é desprezado e rejeitado dentre os homens, um homem de dores e familiarizado com a tristeza. E nós escondemos dele nossas faces, igualmente. Ele foi desprezado e nós o tivemos por nada.

4 Certamente ele suportou nossas dores e carregou nossas tristezas. Contudo, nós o consideramos atingido, ferido de Deus e afligido.

5 Porém, ele *foi* ferido por nossas transgressões, *ele foi* esmagado por nossas iniquidades. O castigo de nossa paz *estava* sobre ele e pelos açoites que o feriram nós somos curados.

6 Todos nós como ovelhas temos nos desviado. Nós temos nos afastado, cada um para seu próprio caminho, e o SENHOR tem posto sobre ele a iniquidade de todos nós.

7 Ele foi oprimido e ele foi afligido, contudo, ele não abriu a sua boca. Ele é trazido como um cordeiro para o matadouro, e como uma ovelha muda perante os seus tosquiadores está, assim ele não abriu sua boca.

8 Ele foi tirado da prisão e do juízo: E quem declarará sua geração? Porque ele foi cortado da terra dos viventes; pela transgressão do meu povo foi ele chagado.

9 E ele fez a sua sepultura com o perverso e com o rico em sua morte, porquanto ele não tinha feito nenhuma violência, nem engano *algum estava* em sua boca.

10 Contudo, agradou ao SENHOR feri-lo. Ele o submeteu a padecimento. Quando tu vieres a fazer da alma dele uma oferta pelo pecado, ele verá sua descendência; ele prolongará *seus* dias e a vontade do SENHOR prosperará nas mãos dele.

11 Ele verá o penoso trabalho de sua alma e estará satisfeito. Pelo seu conhecimento meu justo servo justificará muitos, porque ele carregará as iniquidades deles.

12 Portanto, eu dividirei para ele *uma porção* com o grande e ele dividirá o despojo com o forte, porque ele tem derramado a sua alma até a morte, e ele foi contado com os transgressores, e ele carrega o pecado de muitos e fez intercessão pelos transgressores.

**Cordeiro- 3 15 18 4 5 9 18 15 – 87 15 6 – 666**



*Cordeiro preto com chifres e a exploração agrícola branca do Sheep-Breeding*







Nome: ♂ Açucar  
 n. em qua., 15 de junho 366 greg.  
 em Brasília (Distrito Federal), BRAS  
 47w55'47, 15s46'47

Horas: 12:00 LMT  
 Tempo Univ.: 15:11:43  
 Tempo Sid.: 5:32:29



Título: 2.AT 0.0-1 5-Jan-2024

Mapa natal (Método: Astrodienst / Placidus)  
 Signo Solar: Gêmeos  
 Ascendente: Virgem

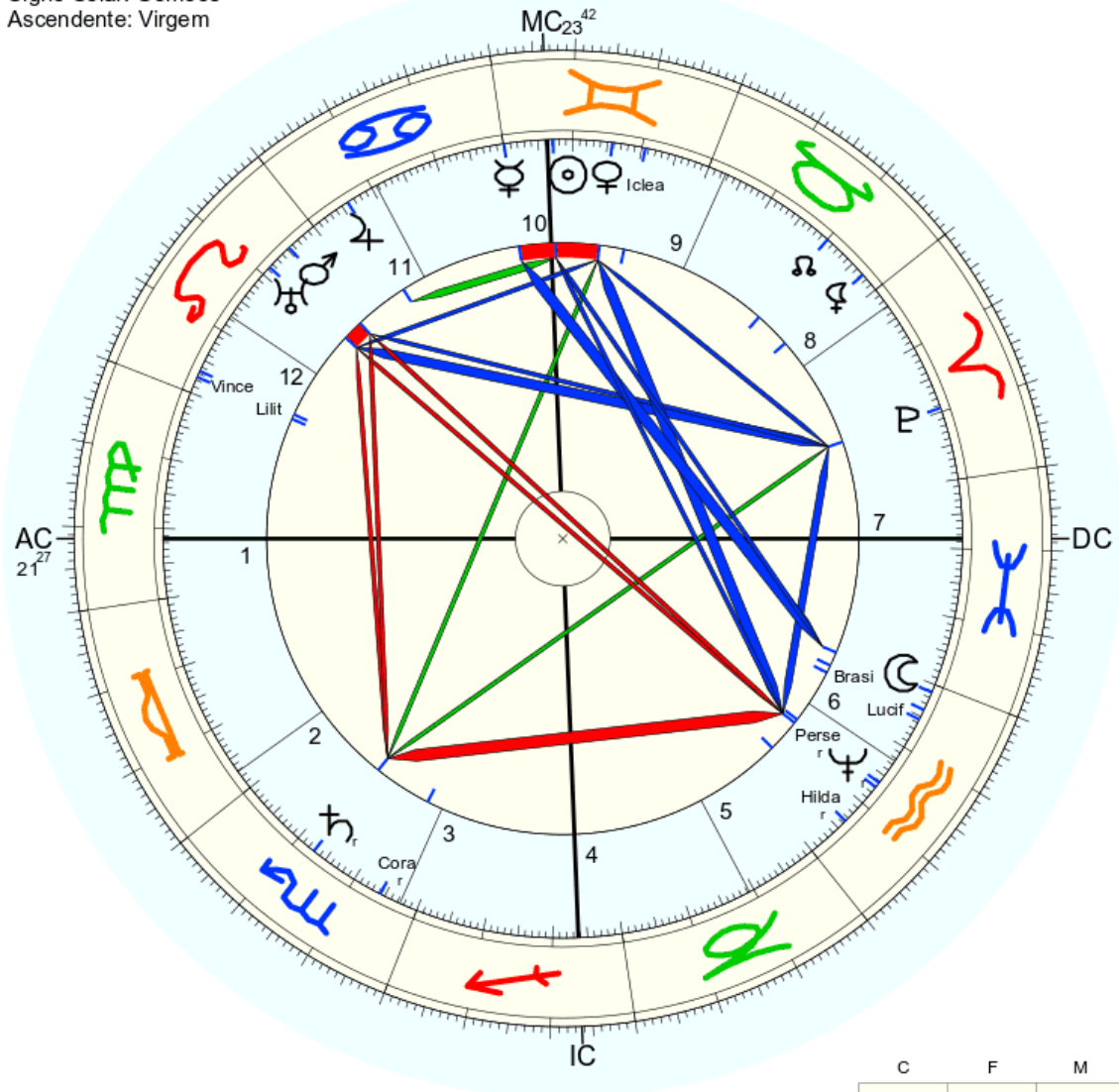

☉ Sol	♊ 22° 50' 33"	
☾ Lua	♊ 28° 50' 34"	
☿ Mercúrio	♊ 29° 54' 54"	Dom.
♀ Vênus	♊ 14° 18' 36"	
♂ Marte	♊ 4° 40' 29"	
♃ Júpiter	♊ 24° 0' 9"	Exalt.
♄ Saturno	♊ 12° 55' 24"	
♅ Urano	♊ 8° 36' 13"	Detr.
♆ Neptuno	♊ 12° 56' 54"	
♇ Plutão	♊ 10° 34' 11"	
♁ Nódio médio	♊ 9° 57' 41"	
♁ Quiron	não disponível	
♀ Lilit	♊ 2° 47' 55"	
1181 Lilit	♊ 27° 33' 39"	
2340 Hathor	não disponível	
504 Cora	♊ 24° 18' 14"	
399 Persephone	♊ 13° 44' 48"	
1930 Lucifer	♊ 24° 31' 17"	
300 Vincentina	♊ 26° 37' 3"	
293 Brasília	♊ 26° 3' 26"	
286 Iclea	♊ 9° 30' 1"	
153 Hilda	♊ 6° 26' 42"	
AC	♊ 21° 26' 44"	2: ♋ 27° 7' 3: ♌ 27° 23'
MC	♊ 42° 41' 44"	11: ♋ 19° 17' 12: ♌ 17° 36'

	C	F	M
F	P	♂ ♃ LI VI	
A		♃ ♀ Pa Lu Br Hi ♁ ♃ ♀ Io MC	
T		♋ ♀	AC
A	♃	♃ Co	

E assim começo a guerra de Hashem, é uma guerra da luz contra as sombras.  
 Ou seja, onde o amor vai demolir tudo de errado, jogará luz sobre o mundo onde muitos andam pelados num salão iníquo.



12 3 16 6 13 24 6 6 20 23 - 129  
 7 26 18 1 7 19 7 4 22 13 4 - 128  
 11 6 10 18 13 8 2 17 2 9 8 - 104  
 6 3 1 10 14 7 2 11 12 11 9 - 86

Total

**447 15 6 - 666**



o a m o r  
 7+1+4 +7+2  
 7 1 4 7 2  
 8 5 2 9  
 4 7 2  
 2 9  
 2

60 + 1 + 5 = 12 = 3

O amor  
**2**

3+2 = 5

**60**

S A M E C H  
 3 1 4 5 3 5  
 3 1 4 5 3 5  
 4 5 9 8 8  
 9 5 8 7  
 5 4 6  
 9 1  
 1

**12 - 3**

## Sete selos

Vênus júpiter saturno sol mercúrio – urano Lúcifer  
14 24 12 22 29 - 8 24

**133 - 7**

 <p>Netuno - 12 - 3</p>	<p>7 s e l o s 1 4 2 4 1 2 2 2 2 9 8 2 4 7+3+5+3+7+3+1+4+2+4+1+2+2+2+9+8+2+4 7 3 5 3 7 3 1 4 2 4 1 2 2 2 2 9 8 2 4 1 8 8 1 1 4 5 6 5 3 4 4 4 2 8 1 6 9 7 9 2 5 9 2 3 2 8 7 8 8 6 1 9 7 7 7 2 7 5 2 5 1 6 6 7 5 7 1 7 5 9 9 3 7 7 1 6 7 3 4 3 3 8 8 5 9 3 1 5 8 4 1 7 7 6 2 7 5 3 4 6 4 6 2 5 8 5 4 8 9 8 7 1 1 1 3 7 4 4 9 3 8 6 8 2 2 9 6 2 8 4 3 2 5 1 4 2 6 8 1 3 7 5 6 5 6 8 5 9 4 1 3 2 2 5 3 4 5 4 4 7 9 9 9 9 9 2 7 9 9 9 9 7 9 9 9 7 9 9 5 7 9 1</p>	<p>7+7 = 14 = 5 7 selos - 14 24 12 22 29 - 8 24 Diabo <b>1</b> 1 + 5 = 15 diabo = 6 7 7 Z A Y I N 7 1 1 1 5 7 1 1 1 5 8 2 2 6 1 4 8 5 3 8 <b>21 - 3</b></p>
--	--	---

Vertebra da árvore da vida

**1 7 9 9 5 6 2 6 2 4 - 51**

Apocalipse 5.1

**5 1 = 1 5 = 15 Diabo**

*1 - Vi, na mão direita daquele que estava sentado no trono, um livro escrito por dentro e por fora, de todo selado com sete selos.*

*“Vindicarei a santidade do meu grande nome, que foi profanado entre as nações, o qual profanastes no meio delas; as nações saberão que eu sou o Senhor, diz o senhor Deus, quando eu vindicar a minha santidade perante elas.”*

“Ezequiel 36:23”

יְהוָה יְהוָה – 30 1 100 7 8 10 – 156

Ezequiel – 5 26 5 17 21 9 5 12 – 100

Apocalipse – 1 16 15 3 1 12 9 16 19 5 – 97

**156 100 97 – 1 56 1 9 7 – 74 Lúcifer**

**36 23 51 = 36 23 15 = 74 Lúcifer**

## Assinado

Lúcifer - Mashiah Ben David

Brasília, 18 horas, 7 de setembro de 2023



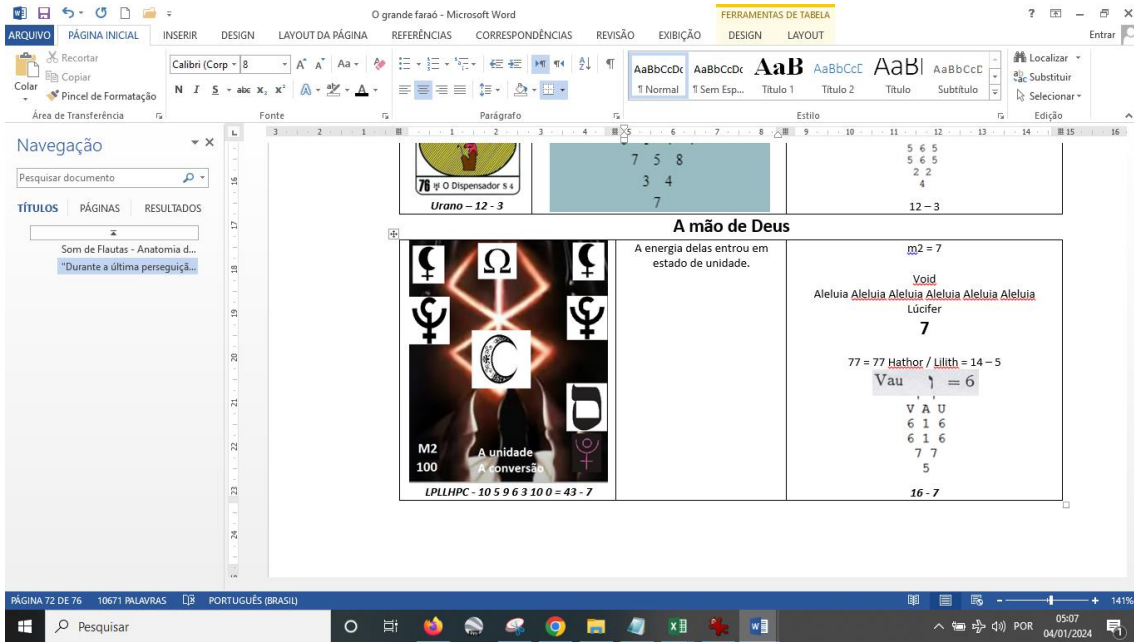

**Ao terminar de calcular, chegou as 78 páginas**

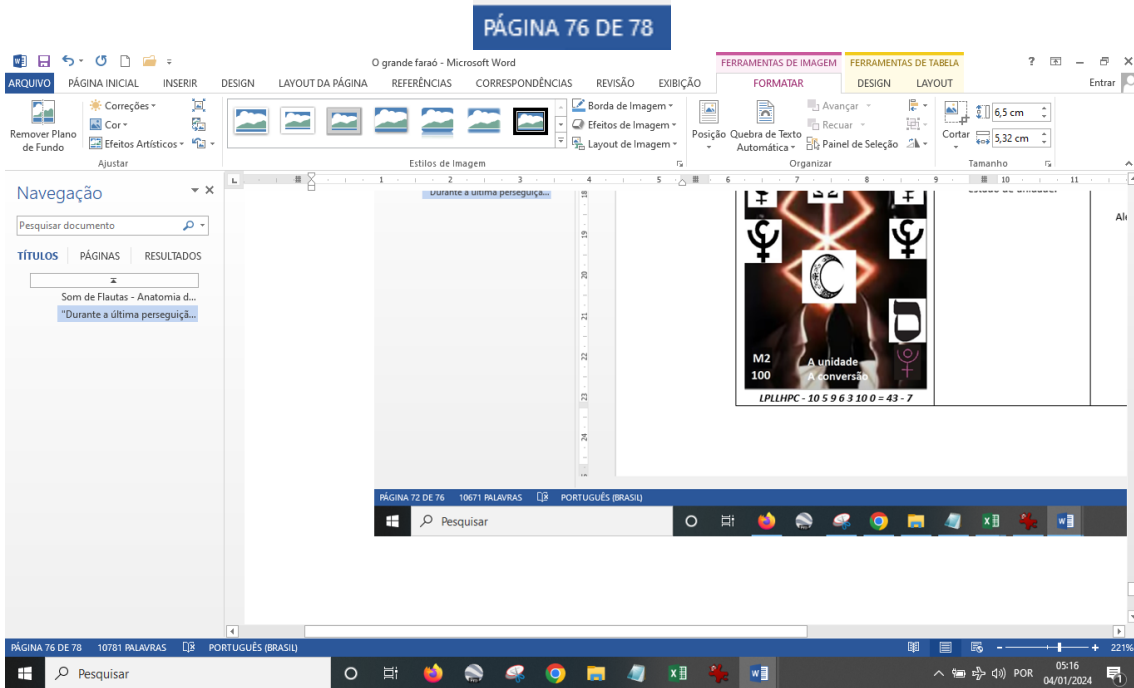

YouTube video player showing a video titled "Explorando os segredos de Nyarlathotep, o Caos Rastejante." The video features a large image of the Earth in space. The video has 133 mil visualizações and was uploaded 3 anos atrás. The channel is "Explorando Segredos & Mistérios" with 128 mil inscritos.

133 mil visualizações · há 3 anos · #cthulhu #lovecraft #nyarlathotep  
Nyarlathotep, o Caos Rastejante, representa a consciência perdida dos Deuses Exteriores (Outer Gods). É ele quem age e representa esses deuses, fazendo às vezes de agente da vontade do grande

Taskbar: Pesquisar, 10:54, 03/01/2024

Google search results for "Massa di Requiem per Shuggay date release". The search bar shows the query and the search button. The results are categorized under "Imagens".

Google search results for "Massa di Requiem per Shuggay date release".

Imagens results:

- Eldritch Horror Wiki - Massa di Requiem per Shuggay
- The H.P. Lovecraft Wiki - Fandom - Massa di Requiem per Shuggay
- Discogs - Saaamaaa - Massa...
- Miskatonic Debatin... - Miskatonic Debatin...
- The H.P. Lovecraft Wiki - Fan... - Massa di Requiem per Shu...
- RPGnet RPG Game Index - Massa Di Requiem Per S...
- Arkham Horror (Second Edition) Wiki - Fandom - Massa di Requiem per Shuggay | Arkham Ho...

Taskbar: Pesquisar, 11:52, 03/01/2024



YouTube

Massa di Requiem per Shuggay



Panic Music  
24,9 mil inscritos

73.218 visualizações há 3 meses, 24 de set. de 2023 #escuro #meditação #ambiente  
Dark Atmospheric Ambient Music

2,4 mil

Compartilhar

Download

Valor

10K com sites

Patrocinado - Jornada Uicomares

Saba mais

Todos

De Panic Music

Dark Ambient

Cadeira Presidente Esportivo  
Apenas R\$139,90 Cadeira Presidente  
Patrocinado - Loja Zocker Outlet

A CASA CARU! CHOQUEI E mynd!

1 Hour of Dark and Mysterious Ambient Music for writing and...

Loft Rain - Rainy Loft Ambience

Meditação Lúth - Uma jornada demoníaca profunda - Música...

Aula 3 | Por que os judeus são...

Chabad.ORG

Prática Judaica

Aprendizagem e Valores

Comunidade e Família

Inspiração e Entretenimento

Procurar

Procurar

Encontrar

Base de conhecimento

Procurar

Navegue por assunto

Navegue por autor

Navegue por gênero

Antologias

Glossário

## Yefat To'ar

Base de conhecimento » Torá, A » Halacha (lei da Torá) » Conceitos e questões haláchicas » Yefat To'ar

Todos (4)

Video (1)

Blogue (1)

4 resultados

Ordenar por: Relevância

**A mulher interior de bela forma**  
Por Menachem Fokman  
Um dos mandamentos mais intrigantes da Torá é o mandamento que abre a porção desta semana da Torá.  
Aprendizagem e Valores » Parashá (Torá Semanal) » Devarim - Deuterônimo » Ki Teitzei » Colunistas da Parashá » Insights da Torá

**Mitzvá Diária, Dia 339: Preparação para a Guerra - Obrigações do Noivo Recém-Casado - Sem Medo na Batalha - A Bela Cativa**  
Video  
Por Mendel Kaplan  
Estude a lição diária do Sefer HaMitzvos para o dia 339 com o Rabino Mendel Kaplan, onde ele ensina a mitsvá em profundidade com visão e detalhes adicionais.  
Video Chabad.org » Yeshiva » Sefer HaMitzvot com Rabino Kaplan

**Tópicos relacionados**

- Ánus (2)
- Arvut (11)
- Bai Tashchit ("não destrua") (15)
- Bar Mitzra (direito de preferência do vizinho) (8)
- Barba (28)
- Beit Din (9)
- Além da letra da lei (5)
- Bitul (5)
- Bênção sobre a comida (54)
- Chalay Israel (11)